

Qlima

PEC 2015

PEC 2021



guarantee

2
YEARS

DK	BRUGSVEJLEDNING	4
F	MANUEL D'UTILISATION	12
GB	OPERATING MANUAL	20
I	ISTRUZIONI D'USO	28
NL	GEBRUIKSAANWIJZING	36
S	BRUKSANVISNING	44
SLO	NAVODILA ZA UPORABO	52

DK INDHOLDSFORTEGNELSE

Tilsigtet brug
Montering af terrassevarmeren
Installation
Vedligeholdelse og reparation
Fejlfinding
Instruktioner til opbevaring
Garantibetingelser
Miljøbeskyttelse

NL INHOUDSOPGAVE

Gebruiksaanwijzingen
De kachel monteren
Installatie
Onderhoud en herstelling
Problemen oplossen
Aanwijzingen voor bewaring
Garantievoorwaarden
Milieubescherming

F TABLE DES MATIÈRES

Conseils d'utilisation
Montage du chauffage
Installation
Maintenance et réparation
Dépannage
Instructions de stockage
Conditions de garantie
Protection de l'environnement

S INNEHÅLLSFÖRTECKNING

Bruksanvisning
Montera värmaren
Installation
Underhåll och reparation
Felsökning
Förvaringsanvisningar
Garantivillkor
Miljöskydd

GB TABLE OF CONTENTS

Directions for use
Assembling the heater
Installation
Maintenance and repair
Trouble shooting
Storage instructions
Guarantee conditions
Environmental protection

SLO SLO VSEBINA

Navodila za uporabo
Sestavljanje grelca
Montaža
Vzdrževanje in popravila
Odpravljanje težav
Hramba
Varovanje okolja

I INDICE

Istruzioni per l'uso
Assemblaggio della stufa
Installazione
Manutenzione e riparazione
Risoluzione dei problemi
Istruzioni per lo stoccaggio
Condizioni di garanzia
Tutela dell'ambiente

PICTURES

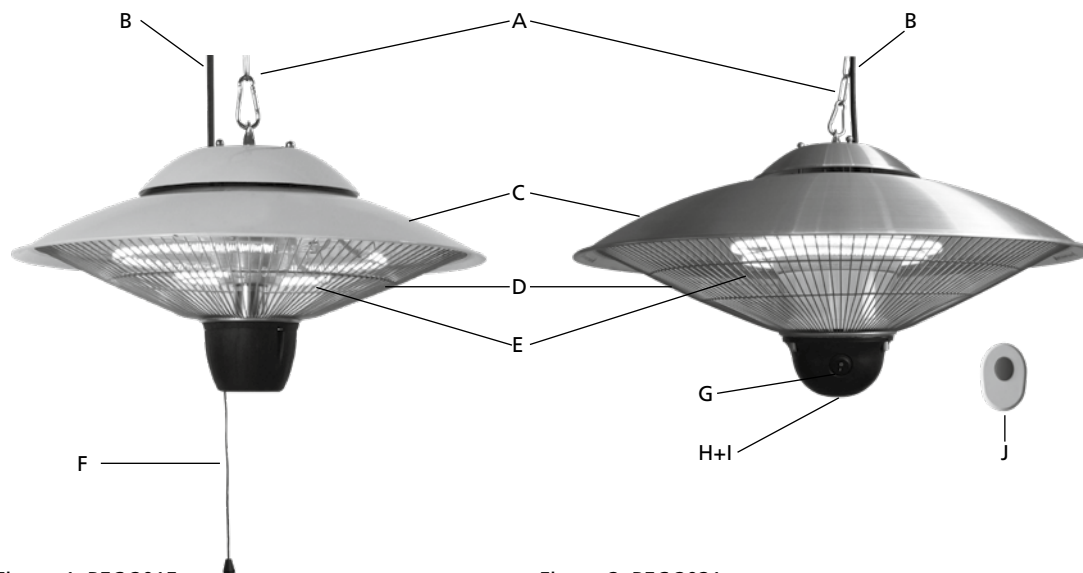

Figure 1: PEC 2015

Figure 2: PEC 2021

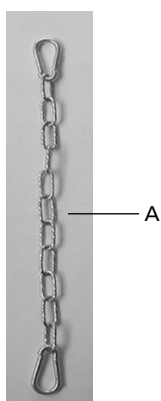

Figure 3



Figure 4

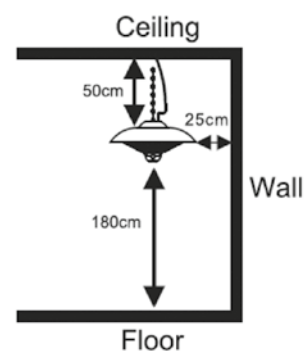

Figure 5

	DK	FR	GB	IT	NL	SE	SLO
A	Kæde	Chaîne	Chain	Catena	Ketting	Kedja	Verižica
B	Strømledning + stik	Cordon d'alimentation + fiche	Power cord+plug	Cavo di alimentazione + spina	Snoer+stekker	Nätkabel + kontakt	Kabel in vtikač
C	Varmeoverflade	Partie supérieure du chauffage	Heater top	Parte superiore del riscaldatore	Heater bovenzijde	Värmare övre	Kapa grelca
D	Net	Maille	mesh	Rete metallica	Scherm	Maska	Kovinska mrežica
E	Varmelegeme	Élément de chauffage	Heating element	Elemento riscaldante	Verwamings element	Värmeelement	Grelni element
F	Trækkontakt	Cordon de tirage	Pull cord	Cavo	Aan/uit koord	Dragsladd	Vrvica stikala
H	Fjernbetjeningsmodtager	Récepteur commande à distance	Remote control receiver	Ricevitore del telecomando	Ontvanger afstand bediening	Fjärrkontroll mottagare	Sprejemnik daljinskega upravljalnika
I	Knap	Commutateur	Switch button	Interruttore a pulsante	Aan/uit schakelaar	Brytarknapp	Gumb za vklop/izklop
J	Fjernkontrol	Contrôle à distance	Remote control	Telecomando	Afstand bediening	Fjärrkontroll	Daljinski upravljalac



- Læs denne brugsvejledning grundigt før apparatet tages i brug, og gem den til senere brug. Installer kun denne enhed, når den er i overensstemmelse med lokale/nationale bestemmelser, vedtægter og standarder.
- Den elektriske terrassevarmer er beregnet til indendørs og udendørs brug for at give strålevarme, der opvarmer mennesker og genstande snarere end luften i mellem. Den er monteret på en indstillelig støtte, der retter varmen præcis derhen, hvor den er påkrævet. Dens attraktive letvægtsdesign betyder, at den er effektiv, men stadig diskret. Dette produkt er beregnet til at blive brugt som varmer i eller omkring beboelseshuse i normale husstandsforhold og -miljøer.
- Efter udpakning skal du kontrollere apparatet for eventuelle skader. I tvivlstilfælde må du ikke bruge apparatet, men kontakte kundeservice hos din lokale forhandler.
- Ingen ændringer af sikkerhedssystemet er tilladt.
- Apparatet er konstrueret i overensstemmelse med de relevante tekster i EN 60335-standarden.



ADVARSLER

- Læs brugsvejledningen før du bruger terrassevarmeren. Sikkerheden af denne terrassevarmer er kun garanteret ved korrekt brug i overensstemmelse med disse vej-

ledninger, og derfor anbefales det, at de opbevares til fremtidig brug.

- Brug kun enheden til dens tiltænkte formål. Anden anvendelse kan føre til kortslutninger, forbrændinger, elektrochok, lampeeksplosion, styrt osv.
- Installer kun terrassevarmeren, hvis den overholder lokale regler, love og standarder.
- Sørg for, at den tilgængelige spænding ikke overstiger den spænding, som er angivet i specifikationerne i denne vejledning.
- Kontrollér, om spændingsangivelsen på typeskiltet svarer til den lokale netspænding, før du tilslutter apparatet.
- Apparatet kan tilsluttes spændinger, som spænder fra ~230V.
- Sørg altid for, at du rent faktisk kan se apparatet, når du ønsker at tænde det. Brug aldrig ting som en timer, programmer eller en anden enhed (herunder internet-apps), der tænder apparatet automatisk, da det kan forårsage brand!
- Installer terrassevarmeren i henhold til instruktionerne, som er beskrevet i afsnittet "Installation" i brugsvejledningen.
- Apparatet er fremstillet i henhold til CE-sikkerhedsstandarder. Ikke desto mindre skal man passe på, som med ethvert andet varmeapparat.
- **RISIKO FOR BRAND:** Brug aldrig apparatet ovnen på steder, hvor brandfarlige og/eller skadelige gasser, produkter eller dampe kan være til stede (f.eks. udstødningsgasser, maling-dampe, gardiner, papir, tøj).
- Hvis terrassevarmeren er placeret for tæt

på brandbare materialer, kan du risikere brand.

- Brug ikke forlængerledninger eller multi-stik-adapttere.
- Af sikkerhedsmæssige årsager skal du passe på, når børn eller dyr er i nærheden af varmeapparatet, som med ethvert andet varmeapparat, og sørge for, at børn altid er klar over tilstedeværelsen af en varm terrassevarmer.
- Denne maskine er ikke beregnet til brug af personer (herunder børn) med nedsat fysiske eller mentale evner eller sanseevner eller manglende erfaring og viden, medmindre de har modtaget opsyn og vejledning vedrørende brug af maskinen af en person, der er ansvarlig for deres sikkerhed.
- Hvis forsyningsledningen er beskadiget, skal den udskiftes af fabrikanten eller dennes serviceforhandler eller en lignende kvalificeret person for at undgå fare.
- Børn bør holder under opsyn for at sikre, at de ikke leger med symaskinen.
- For at undgå overophedning må du ikke dække apparatet til.
- Apparatet må ikke placeres umiddelbart under en stikkontakt.
- Brug ikke denne terrassevarmer i umiddelbar nærhed af et bad, bruser eller swimmingpool.
- Sørg for, at ledningen aldrig kan røre terrassevarmeren.
- Afskærmningen på denne terrassevarmer skal forhindre direkte adgang til varmeelementerne og skal være på plads, når terrassevarmeren er i brug.

- Stik ikke genstande ind i åbningerne på enheden
 - Afskærmningen giver ikke fuld beskyttelse for små børn og svagelige personer.
 - Dette apparat kan bruges af børn i alderen fra 8 år og derover og personer med nedsatte fysiske, sensoriske eller mentale evner eller manglende erfaring og viden, hvis de er blevet vejledt eller instrueret i brugen af apparatet på en sikker måde og forstå de involverede farer.
 - Rengøring og brugervedligeholdelse må ikke foretages af børn uden opsyn.
 - Børn under 3 år skal holdes væk, medmindre de er under konstant opsyn.
 - Børn i alderen fra 3 år og mindre end 8 år må kun tænde/slukke apparatet, forudsat at det er blevet placeret eller installeret i sin tilsigtede normale position, og at de er under opsyn eller er blevet instrueret i brugen af apparatet på en sikker måde, og forstår de farer, der er involveret.
 - Børn i alderen fra 3 år og mindre end 8 år må ikke tilslutte, regulere og rengøre apparatet eller udføre vedligeholdelse.
- **ADVARSEL** - Visse dele af dette produkt kan blive meget varme og forårsage forbrændinger. Vær særlig opmærksomhed, når børn og udsatte personer er til stede.
 - **ADVARSEL** - Dette apparat er ikke udstyret med en anordning til at styre rumtemperaturen. Brug ikke denne terrassevarmer i små rum, når de er besat af personer, der ikke er i stand til at forlade rummet på egen hånd, medmindre de er under konstant opsyn.

- Under drift og lige efter drift er apparatet meget varmt. Rør ALDRIG apparatet under drift eller lige efter drift. Flyt ALDRIG apparatet i dette tidsrum.
- Sluk apparatet, når det er uden opsyn.
- Du må ikke tildække eller spærre for terrassevarmeren under brug.
- Afbryd terrassevarmeren fra strømmen under installation, rengøring og/eller udskiftning af lampen og sørg for, at lampen er kold.

Hvis du undlader at høre og/eller følge op på regler, instruktioner og forklaringer, vil garantien ikke længere være gyldig, og producenten vil ikke længere beskæftige sig med eventuelle skader på apparatet og/eller dine omgivelser under garantien.

MONTERING AF TERRASSEVARMEREN

- Producenten er ikke ansvarlig for nogen skader, hvis opmærksomhed ikke er givet til de punkter, der er beskrevet ovenfor.
- Brugen af dette produkt, og de elementer der kræves til dette formål, er på slutbrugerens helt egen risiko.
- Varmelysene kan være sårbare. Sørg for at håndtere apparatet med forsigtighed. Undgå vibrationer.
- Dyp aldrig ned i vand / væsker. Risiko for død.

INSTALLATION

Sørg for kun at montere apparatet på en fast og robust jordoverflade. I tvivlstilfælde skal jorden kontrolleres af en ekspert.

ADVARSEL - dette apparat skal tilsluttes en jordnet stikkontakt.

Terrassevarmeren er udstyret med et strømkabel og et støbt stik, og derfor må terminalerne ikke blive forstyrret. Følgende punkter bør overvejes ved placering af terrassevarmeren:

- Vær opmærksom på minimum sikkerhedsafstanden mellem terrassevarmerens krop og eventuelle brændbare overflader. (se figuren 5).

Montering:

Brug kun varmeapparatet i hængende position. Når den hænger i sin kæde. Se figur 1, 2, 5:

- Krogen i loftet, som terrassevarmeren hænger i, skal kunne klare en vægt på 3 eller 4 gange så meget som selve terrassevarmeren.
- Placer krogen rundt om loftskrogen, og klips en hvilken som helst af kædens ringe (se A, figur 1, 2, 3) på for at justere højden på terrassevarmeren i forhold til gulvet.
- Brug kun varmeapparatet, når det er i opretstående stilling.
- Bind den overskydende ledningslængde op med en kabelholder (se figur 4).
- **FORSIGTIG:** Sørg for, at ledningen aldrig kan røre terrassevarmeren.

Betjening PEC2015

Varmeapparatet er udstyret med 2 varmeindstillinger: Lav og høj.

- Lav effekt (600W): Træk en gang i trækkontakten. Når der er trukket i trækkontakten, vil det større topvarmeelement gløde og udstråle varme.
- Høj effekt (1500W): Træk i trækkontakten igen. Dette vil medføre, at både bund- og topvarmeelementerne lyser op og udstråler varme.

Betjening PEC2021

- Varmeapparatet er udstyret med 2 varmeindstillinger: Lav og høj.
- Placer 2 x AAA batterier 1,5V (ikke inkluderet) i fjernbetjeningen.
- Før du bruger fjernbetjeningen, skal du sørge for, at varmeapparatet er tændt ved hjælp af knap I (figur 2).
- (I) position for tænding. (0) position for slukning.
- Fjernbetjening (se figur 2, punkt J):
- Tryk en gang for 900W.
- Tryk igen for 2100W (900W+1200W).

Betjening uden fjernbetjening:

Tryk på den lille grå knapkontakt for at betjene din terrassevarmer, så den tænder eller slukker, tryk én gang for 900W, tryk igen for 2100W (900+1200W).

VEDLIGEHOELSE OG REPARATION

- Træk stikket ud, og lad det køle helt af.
- Den ydre skal må kun rengøres med en blød, fugtig klud. Du kan bruge et mildt rengøringsmiddel, hvis det er nødvendigt. Efter rengøringen skal apparatet tørres af med en blød klud.
- **UNDGÅ** at bruge alkohol, benzin, slibende pulvere, møbelvoks eller ru børster til at rengøre varmeren. Dette kan skade apparatet eller overfladen på apparatet.
- Selvom dette varmeapparat er godkendt til udendørs brug, må du, for din egen sikkerheds skyld, IKKE nedsænke varmeapparatet i vand.
- Vent, indtil apparatet er helt tørt, før brug.
- Udsiftning af halogenrør bør kun udføres af en autoriseret elektriker eller af et servicecenter, anbefalet af Qlima.

FEJLFINDING

Hvis varmeren ikke virker, så kontrollér følgende, inden du søger hjælp:

- Kontroller, om strømstikket er tilsluttet en stikkontakt, hvis ikke: sæt det i.
- Se, om hovedsikringen modtager strøm.

- Sørg for, at strømafbryderne er tændt. Hvis ikke, skal du vælge en indstilling.
- For PEC2021: Kontroller de 2 batterier inde i fjernbetjeningen.

	PEC 2015	PEC 2021
Max. energi input / output	1500W	2100W
Stromforsyning	220-240V / 50 Hz / 1 ph	
Effektudgangstrin	2 trin: 600 / 1500 W	2 trin: 900 / 2100 W
Beskyttelsesklasse	IP x4	
Nuværende	6.5 A	9.1 A
Vagt	2 kg	3.5 kg
Varme rækkevidde (*)	3.2 m	4.2 m
Fjernbetjening	X	Ja
Batterier (**)	X	2 * AAA

(*) Kun vejledende

(**) batterier medfølger ikke

INSTRUKTIONER TIL OPBEVARING

Hvis børn leger med terrassevarmeren skal du sørge for, at de farlige dele er fjernet. Smid aldrig ikke-biologisk nedbrydelige produkter i miljøet, men bortskaf dem i overensstemmelse med den gældende nationale lovgivning.

GARANTIBETINGELSER

Apparatet leveres med en 24-måneders garanti, der begynder på købsdatoen. Alle materiale- og fabrikationsfejl vil blive repareret eller udskiftet gratis inden for denne periode. Der gælder følgende regler:

1. Vi afviser udtrykkeligt alle øvrige erstatningskrav, herunder krav om sikkerhedsstillelse og/eller følgeskader.
2. Reparationer eller udskiftning af komponenter inden for garantiperioden medfører ikke en forlængelse af garantien.
3. Garantien bortfalder, hvis der er foretaget ændringer, monteret ikke-originale dele, eller hvis reparationer udføres af en tredjepart.
4. Komponenter, som udsættes for almindeligt slid, såsom filtre, batterier, lamper og varmelegemer, er ikke dækket af garantien.
5. Garantien er kun gyldig, når du præsenterer den originale, daterede købsfaktura, og hvis der ikke er foretaget ændringer i den.
6. Garantien dækker ikke skader forårsaget af forsømmelse og/eller handlinger, der afviger fra dem, der er angivet i denne brugsvejledning.
7. Fragtomkostninger og risiko ved forsendelse af apparatet eller dele af apparatet skal altid være på vegne af køberen.
8. Skader forårsaget ved ikke at bruge egnede reservedele er ikke dækket af garantien.

For at undgå unødvendige udgifter, anbefaler vi, at du altid konsulterer brugvejledningen. Tag apparatet til forhandleren til reparation, hvis disse instruktioner ikke giver en løsning.

www.qlima.com

MILJØBESKYTELSE

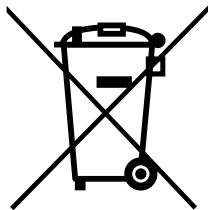

Elektriske apparater må ikke bortskaffes som usorteret kommunalt affald; brug særskilte indsamlingscentre. Kontakt de lokale myndigheder for oplysninger vedrørende tilgængelige indsamlingssystemer. Hvis elektriske apparater bortskaffes på lossepladser eller affaldsdepoter, kan farlige stoffer sive ned i grundvandet og gå ind i fødekæden og dermed skade dit helbred og din sundhed. Når gamle apparater erstattes af nye, er forhandleren lovmæssigt forpligtet til i det mindste at tage gratis imod dit gamle apparat til bortskaffelse.

CONSEILS D'UTILISATION (FR)



- Lisez attentivement ce manuel d'utilisation avant d'utiliser l'appareil et conservez-le pour toute référence ultérieure. Installez cet appareil uniquement s'il est conforme à la législation, aux ordonnances et aux normes locales et nationales.
- Le chauffage de patio électrique est destiné à l'utilisation à l'intérieur et à l'extérieur pour fournir une chaleur radiante qui réchauffe les personnes et les objets mieux que l'air. Sa conception attrayante légère signifie qu'il est efficace et cependant discret. Ce produit est destiné à être utilisé comme chauffage dans ou autour des maisons résidentielles dans des conditions normale de ménage et d'environnement.
- Une fois retiré de son emballage, vérifiez si l'appareil n'est pas endommagé. En cas de doute, n'utilisez pas l'appareil. Mais contactez le service clients de votre fournisseur local. Pour éviter tout danger, gardez le matériel d'emballage (sacs en plastique, etc.) hors de portée des enfants.
- Toute modification du système de sécurité est interdite.
- Ce radiateur est fabriqué en conformité aux textes pertinents de la norme EN 60335.



AVERTISSEMENTS

- Lisez le mode d'emploi avant d'utiliser le chauffage. La sécurité de ce chauffage est garantie seulement par son utilisation cor-

recte selon ces instructions, par conséquent il est recommandé de les conserver pour consultation ultérieure.

- Utilisez ce dispositif uniquement dans son but prévu. Tout autre utilisation peut entraîner des courts-circuits, brûlures, électrocutions, explosions de lampes, collisions, etc.
- Installez l'appareil uniquement s'il est en conformité avec les réglementations, lois et normes locales.
- Assurez-vous que la tension disponible ne dépasse pas la tension mentionnée dans les spécifications de ce manuel.
- Avant de brancher l'appareil, vérifiez que la tension du réseau électrique correspond bien aux informations mentionnées sur la plaque de type de l'appareil.
- L'appareil peut fonctionner sur des réseaux électriques de ~230 V / 50 Hz.
- Assurez-vous toujours que vous voyez réellement l'appareil quand vous voulez le mettre en marche. N'utilisez jamais de minuterie, programmateur ou tout autre dispositif (y compris appli Internet) qui mettent en marche l'appareil automatiquement car cela peut provoquer un incendie !
- Installez le chauffage selon les instructions décrites dans la section installation du mode d'emploi.
- Ce chauffage est fabriqué selon les normes CE de sécurité. Néanmoins, il faut prendre des précautions comme avec tout autre dispositif de chauffage.
- **RISQUE D'INCENDIE** : N'utilisez jamais le chauffage dans des endroits où l'on

peut trouver des gaz inflammables et/ou toxiques, des produits ou des émanations (par exemple, des gaz d'échappement, des vapeurs de peinture, des rideaux, du papier, des vêtements).

- Si le chauffage est placé trop près de matières inflammables il y a un risque d'incendie.
- N'utilisez pas de rallonge électrique ni de multiprise.
- Pour des raisons de sécurité, soyez attentifs lorsque des enfants ou des animaux sont à proximité du chauffage, comme avec tout autre dispositif de chauffage et assurez-vous que les enfants soient toujours conscients de la présence d'un chauffage chaud.
- Cet appareil n'est pas prévu pour une utilisation par des personnes (y compris des enfants) dont les capacités physiques, sensorielles ou mentales sont réduites, ou qui manquent d'expérience et de connaissances, à moins qu'elles n'aient été supervisées ou instruites sur l'utilisation de l'appareil par une personne responsable de leur sécurité.
- Si le cordon fourni est endommagé, il doit être remplacé par le fabricant, son agent de service ou toute personne également qualifiée pour éviter un risque.
- Ne pas laisser les enfants en bas âge jouer avec l'appareil.
- Pour éviter la surchauffe ne couvrez pas l'appareil.
- L'appareil ne doit pas être situé directement sous une prise.
- N'utilisez pas ce chauffage dans les environs immédiats d'un bain, douche ou d'une piscine.

- Assurez-vous que le câble d'alimentation ne touche jamais le chauffage.
- Le pare-feu de ce chauffage est destiné à empêcher un accès direct aux éléments du chauffage et doit être en place lorsque le chauffage est en cours d'utilisation.
- N'enfilez aucun objet dans les ouvertures de l'appareil.
- Le pare-feu ne donne pas de protection complète pour les jeunes enfants et les personnes infirmes.
- Cet appareil peut être utilisé par des enfants à partir de 8 ans et des personnes atteintes de déficiences physiques, sensorielles ou mentales, ayant une expérience et des connaissances insuffisantes, uniquement si ces enfants et personnes sont placés sous la surveillance d'une personne responsable ou ont reçu des instructions sur l'utilisation en toute sécurité de l'appareil.
- Les opérations d'utilisation et de nettoyage quotidien ne doivent pas être réalisées par des enfants sans surveillance.
- Children of less than 3 years should be kept away unless continuously supervised.
- Les enfants de moins de 3 ans doivent être tenus à l'écart à moins d'être surveillés en continu.
- Les enfants âgés de 3 à 8 ans ne peuvent allumer ou éteindre l'appareil qu'à condition qu'il ait été placé ou installé dans sa position normale de fonctionnement et qu'ils aient reçu l'autorisation ainsi que toutes les instructions concernant l'utilisation de l'appareil d'une manière sûre et les risques encourus.
- Les enfants âgés de 3 à 8 ans ne peuvent

pas brancher, régler, nettoyer l'appareil ni effectuer la maintenance utilisateur

- **ATTENTION** - Certaines parties de ce produit peut devenir très chaudes et provoquer des brûlures. Il faut prêter attention plus particulièrement aux enfants et aux personnes vulnérables présentes dans la pièce.
- **Avertissement** - cet appareil est équipé d'un dispositif de contrôle de la température ambiante. N'utilisez pas ce chauffage dans de petites pièces lorsqu'elles sont occupées par des personnes dans l'incapacité de quitter seules la pièces, à moins d'une surveillance permanente.
- Pendant le fonctionnement et juste après, l'appareil est extrêmement chaud. Ne le touchez JAMAIS pendant son fonctionnement ou juste après. Ne déplacez JAMAIS l'appareil pendant cette période.
- Éteindre l'appareil lorsqu'il est sans surveillance.
- Ne couvrez pas ou n'obstruez pas l'appareil pendant qu'il est utilisé.
- Débranchez-le pendant l'installation, le nettoyage et/ou le remplacement de la lampe et assurez-vous que la lampe est froide.

Si vous ne parvenez pas à consulter ou à suivre les règles, instructions et explications, la garantie sera annulée et le fabricant ne prendra plus en charge aucun dommage de l'appareil et/ou de votre environnement sous garantie.

MONTAGE DU CHAUFFAGE

- Le fabricant décline toute responsabilité pour tout préjudice ou dommage si l'attention n'a pas été portée aux points décrits ci-dessus.
- L'utilisation de ce produit et des éléments nécessaires à cet effet est entièrement aux risques de l'utilisateur final.
- Les lampes peuvent être fragiles. Manipulez l'appareil avec soin et évitez toutes vibrations.
- Ne plongez jamais l'appareil dans un liquide pour le nettoyer. Danger de mort.

INSTALLATION

Assurez-vous de monter l'appareil uniquement sur un terrain stable et solide. En cas de doute, faites vérifier le terrain par un expert.

Attention - cet appareil doit être raccordé à une prise à la terre.

- Le chauffage étant équipé d'un câble et d'une prise moulée, il est nécessaire que l'accès aux terminaux reste dégagé. Les points suivants doivent être pris en compte lors du positionnement du chauffage:
- Veuillez observer une distance minimale de sécurité entre le corps de l'appareil et toute surface inflammable.

Montage

Utilisez uniquement le chauffage en position suspendue. Suspension par la chaîne.

Voir figure 1, 2, 5:

- Le crochet suspendu au plafond du chauffage de terrasse doit pouvoir supporter un poids de 3 ou 4 fois celui du chauffage de terrasse.
- Placez le crochet autour du crochet de plafond et attachez une bride de fixation sur la chaîne (voir figure A 1, 2, 3) pour régler la hauteur du chauffage de terrasse au sol.
- Faites fonctionner le chauffage uniquement quand il est en position verticale.
- Enroulez la longueur en trop du cordon d'alimentation avec un collier de serrage (voir figure 4).
- ATTENTION : Assurez-vous que le câble d'alimentation ne touche jamais le chauffage.

Fonctionnement PEC2015

Le chauffage est équipé de 2 réglages de chaleur : faible et élevé.

- Puissance faible (600W): tirez sur le cordon de l'interrupteur une fois. Une fois que vous avez tiré sur le cordon de l'interrupteur, l'élément de chauffage le plus grand brillera et transmettra de la chaleur.
- Puissance élevée (1500W): tirez à nouveau sur le cordon de l'interrupteur. Cela fera que les éléments de chauffage de la partie supérieure et inférieure brilleront et transmettront de la chaleur.

Fonctionnement PEC2021

- Le chauffage est équipé de 2 réglages de chaleur : faible et élevé.
- Placez 2 batteries x AAA 1.5V (non incluses) dans la commande à distance.
- Avant d'utiliser la commande à distance, vérifiez que le chauffage est branché en utilisant le bouton I (figure 2).
- (I) position allumage. (O) position pour éteindre.

- Commande à distance (voir figure 2 point J):
- Appuyez une fois pour 900W.
- Appuyez à nouveau pour 2100W (900W+1200W).
- Fonctionnement sans commande à distance:
Appuyez sur le petit interrupteur gris pour allumer ou éteindre votre chauffage de terrades, appuyez une fois pour 900W, appuyez encore une fois pour 2100W (900W+1200W).

MAINTENANCE ET RÉPARATION

- Débranchez le dispositif et laissez-le refroidir complètement.
- La partie extérieure doit être uniquement nettoyée avec un chiffon doux et humide. Utilisez un détergent doux si nécessaire. Après le nettoyage, séchez le dispositif avec un chiffon doux.
- N'UTILISEZ PAS d'alcool, d'essence, de poudres abrasives, de cire pour les meubles, ou de brosses rugueuses pour nettoyer le chauffage. Cela pourrait endommager, détériorer la surface du chauffage.
- Bien que ce chauffage supporte l'extérieur, NE LE PLONGEZ PAS dans de l'eau pour des raisons de sécurité.
- Avant de l'utiliser, attendez que le dispositif soit complètement sec.
- Le remplacement du tube halogène devrait être effectué uniquement par un électricien officiel ou par un centre de services recommandé par Qlima.

DÉPANNAGE

Si le chauffage ne fonctionne pas, veuillez vérifier les éléments suivants avant de demander des réparations:

- Vérifiez que le cordon d'alimentation soit branché dans une prise électrique, sinon : branchez-le.
- Vérifiez si l'électricité du fusible principal fonctionne bien.
- Assurez-vous que les interrupteurs d'alimentation soient allumés. Sinon, choisissez un réglage.
- Pour le PEC2021 : vérifiez que les 2 batteries se trouvent à l'intérieur de la commande à distance.

	PEC 2015	PEC 2021
Puissance absorbée	1500W	2100W
Tension secteur	220-240V / 50 Hz / 1 ph	
Puissance de chauffage	2 niveaux: 600 / 1500 W	2 niveaux: 900 / 2100 W
Classe de protection unite	IP x4	
Les limites légales actuelles	6.5 A	9.1 A
Poids	2 kg	3.5 kg
Plage de rayonnement (*)	3.2 m	4.2 m
Télécommande	X	Oui
Batteries (**)	X	2 * AAA

(*) A utiliser comme indication

(**) Batteries non incluses

INSTRUCTIONS DE STOCKAGE

Si les enfants jouent avec le chauffage, assurez-vous que les pièces dangereuses ont été retirées. Ne jamais jeter des produits non biodégradables dans l'environnement, mais les éliminer selon la législation nationale en cours.

CONDITIONS DE GARANTIE

L'appareil est livré avec une garantie de 24 mois qui démarre à la date d'achat. Tous les défauts de fabrication ou de matériaux seront réparés ou remplacés gratuitement pendant cette période. Les règles suivantes s'appliquent:

1. Nous refusons expressément toutes les autres demandes d'indemnisation, y compris celles pour dommages collatéraux et/ou consécutifs damage.
2. Les réparations ou remplacements de composants dans le cadre de la période de garantie n'entraînent pas d'extension de la garantie.
3. La garantie est annulée si des modifications ont été apportées, des pièces non d'origine sont montées ou si les réparations ont été réalisées par des tiers.
4. Les composants soumis à une usure normale, tels que filtres, batteries, lampes et éléments chauffants ne sont pas couverts par la garantie.
5. La garantie s'applique seulement lorsque vous présentez la facture originale datée et si aucune modification n'a été apportée.
6. La garantie s'annule pour des dommages causés par négligence et/ou par des actions qui divergent de celles du manuel.
7. Les coûts de transport et les risques liés au transport de l'appareil ou des composants de l'appareil sont toujours de la responsabilité de l'acheteur.
8. Les dommages causés par l'usage de pièces de rechange non adaptées n'est pas couvert par la garantie.

Pour prévenir toute dépense non nécessaire, nous vous recommandons de toujours consulter d'abord attentivement le mode d'emploi. Amenez l'appareil à votre distributeur pour les réparations si les instructions ne fournissent pas de solution.

www.Qlima.com

PROTECTION DE L'ENVIRONNEMENT

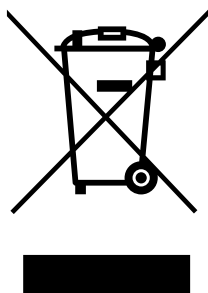

Ne pas jeter des appareils électriques avec les déchets managers municipaux non triés. Utiliser des équipements de collecte séparés. Contacter votre gouvernement local pour toute information concernant les systèmes de collecte disponibles. Si les appareils électriques sont jetés sur des sites d'enfouissement des déchets ou dans déchetteries, des substances dangereuses risquent de pénétrer dans les nappes phréatiques et entrer dans la chaîne alimentaire et peuvent poser des risques à votre santé et bien-être. Lors du remplacement d'appareils électriques usagés par des appareils neufs, le revendeur est tenu de reprendre votre vieil appareil pour recyclage au moins gratuitement.

DIRECTIONS FOR USE (GB)



- Read this user manual carefully before using the appliance and keep it for future reference. Install this device only when it complies with local/national legislation, ordinances and standards.
- The electric patio heater is designed for indoor and outdoor use, to provide radiant heat which warms people and objects rather than the air in between. Its attractive, lightweight design means that it is effective yet unobtrusive. This product is intended to be used as heater in or around residential houses in normal household conditions and environment.
- After unpacking, check the appliance for any damages. When in doubt, do not use the appliance, but contact customer service at your local dealer's. Keep the packaging materials (plastic bags, etc.) away from children, as they may cause hazardous situations to children.
- No modifications to the safety system are allowed.
- This heater is constructed in conformity with relevant texts in the EN 60335 standard



WARNINGS

- Read the Directions for Use before using the Heater. The safety of this heater is guaranteed only by its correct usage in accordance with these instructions, therefore it

is recommended that they are retained for future reference.

- Only use the device for its intended purpose. Other usage may lead to short circuits, burns, electroshocks, lamp explosion, crash, etc.
- Install the heater only if it complies with local regulations, laws and standards;
- Make sure that the available voltage does not exceed the voltage stated in the specifications of this manual.
- Check if the voltage indicated on the type plate corresponds to the local mains voltage before you connect the appliance.
- The appliance is suitable for mains voltages ranging from ~230 V / 50 Hz.
- Always make sure that you actually see the appliance when you want to switch it on. Never use things like a timer, programmer or any other device (including Internet apps) that switches on the appliance automatically as this may cause fire!
- Use the appliance according to the instructions as described in this manual.
- Install the heater according to the instructions as described in the installation section of the directions for use;
- This heater is manufactured according to CE safety standards. Nevertheless, as with any other heating device, care must be taken;
- **RISK OF FIRE** Never use the heater in places where inflammable and/or harmful Gases, products or fumes may be present (e.g. exhaust Gases, paint fumes, curtains, paper, clothes);
- If the heater is positioned too close to

- inflammable materials you may risk fire;
- Do not use any extension cords or multi-socket adapters.
- For safety reasons take care when children or animals are in the proximity of the heater, as with any other heating device, and make sure that children are always aware of the presence of a hot heater;
- This appliance is not intended for use by persons (including children) with reduced physical, sensory or mental capabilities, or lack of experience and knowledge, unless they have been given supervision or instruction concerning use of the appliance by a person responsible for their safety.
- If the supply cord is damaged, it shall be replaced by the manufacturer, its service agent or similarly qualified persons in order to avoid a hazard.
- Children should be supervised to ensure that they do not play with the appliance.
- In order to avoid overheating, do not cover the device.
- The device must not be located immediately below a socket outlet.
- Do not use this heater in the immediate surroundings of a bath, a shower or a swimming pool.
- Make sure that the power cable can never touch the heater.
- The guard of this heater is intended to prevent direct access to heating elements and must be in place when the heater is in use.
- Do not insert objects into the openings of the device.
- The guard does not give full protection for young children and infirm persons.
- This appliance can be used by children

aged from 8 years and above and persons with reduced physical, sensory or mental capabilities or lack of experience and knowledge if they have been given supervision or instruction concerning use of the appliance in a safe way and understand the hazards involved.

- Cleaning and user maintenance shall not be made by children without supervision.
- Children of less than 3 years should be kept away unless continuously supervised.
- Children aged from 3 years and less than 8 years shall only switch on/off the appliance provided that it has been placed or installed in its intended normal operating position and they have been given supervision or instruction concerning use of the appliance in a safe way and understand the hazards involved.
- Children aged from 3 years and less than 8 years shall not plug in, regulate and clean the appliance or perform user maintenance.
- **CAUTION** - some parts of this product can become very hot and cause burns. Particular attention has to be given where children and vulnerable people are present.
- **WARNING** - this appliance is not equipped with a device to control the room temperature. Do not use this heater in small rooms when they are occupied by persons not capable of leaving the room on their own, unless constant supervision is provided.
- During operation and just after operation

the appliance will be extremely hot. NEVER touch it during operation or just operation. NEVER move the appliance during this time.

- Switch off the appliance when it is unattended.
- Do not cover or obstruct the heater when in use.
- Disconnect from mains during installation, cleaning and/or lamp replacement and ensure the lamp is cool.

If you fail to consult and/or follow up the rules, instructions and explanation, the warranty will no longer be valid, and the manufacturer will no longer deal with any damage to the appliance and/or your environment under the warranty.

ASSEMBLING THE HEATER

- The manufacturer is not responsible for any harm or damage if attention is not paid to the points described above.
- The use of this product and the elements required for that purpose is entirely at the end user's own risk.
- The heating lights can be vulnerable. Make sure to handle the appliance with care. Avoid vibrations.
- Never immerse in water/liquids. Risk of death

INSTALLATION

Make sure to mount the appliance only on a firm and sturdy underground. In case of doubt have underground checked by an expert.

WARNING - this appliance must be connected to an earthed power socket.

- The heater is fitted with a supply cable and molded plug, therefore the terminals should not be interfered with. The following points should be considered when positioning the heater:
- Please observe the minimum safe distance between the heater body and any inflammable surfaces. (See Fig 5).

Mounting

Only use the heater in hanging position. Hanging by its chain. See figure 1, 2, 5:

- The Hook on the ceiling hanging the Patio Heater must be able to undertake a weight 3 or 4 times that of the Patio Heater itself.
- Place the hook around the Ceiling Hook and clip on any Ring of the Chain (see A figure 1, 2, 3) to adjust the height of the Patio Heater to the Floor.
- Only operate the heater when it is in the upright position.
- Connect the power cable to a suitable socket (refer to rating label) that is located in a safe, dry area.
- Tidy up the over length of the power cord with a tie wrap (see figure 4)
- CAUTION: make sure the powercord can never touch the heater.

Operation PEC2015

Heater is equipped with 2 heat settings: Low and High.

- Low power (600W): pull the Switch Cord once. Once the Switch Cord is pulled, the bigger top heating element will glow and radiate heat.
- High power (1500W): pull the Switch Cord again. This will cause both the bottom and top heating elements to glow and radiate heat.

Operation PEC2021

- Heater is equipped with 2 heat settings: Low and High.
- Place 2 x AAA batteries 1.5V (not included) in the remote control.
- Before using the Remote control make sure the heater is switched on using button I (figure 2)
- (I) position for turn on. (0) position for turn off.
- remote control (see figure 2 item J):
- Press one time for 900W,
- Press again for 2100W (900W+1200W).

- Operation without remote control:
Press the small grey button switch to operate your patio heater turn on or turn off, press one time for 900W, press again time for 2100W (900+1200W).

MAINTENANCE AND REPAIR

- Unplug the unit and let it cool completely.
- The outer shell may only be cleaned with a soft, damp cloth. Use a mild detergent if necessary. After cleaning, dry the unit with a soft cloth.
- DO NOT use alcohol, gasoline, abrasive powders, furniture polish, or rough brushes to clean the heater. This may cause damage or deterioration to the surface of the heater.
- Although this heater is outdoor approved, DO NOT immerse the heater in water for your safety.
- Wait until the unit is completely dry before use.
- Replacing the halogen tube should only be carried out by a qualified electrician or by a Qlima recommended service center.

TROUBLE SHOOTING

If the heater will not operate, please check the following before seeking repair of service:

- Check if the power cord is plugged into an electrical outlet, if not: plug in.

- Check if electricity to the main fuse is working.
- Make certain the power switches are turned on. If not, choose a setting.
- For PEC2021: check the 2 pieces batteries inside the Remote control

	PEC 2015	PEC 2021
Max. Power output/ input	1500W	2100W
Power supply	220-240V / 50 Hz / 1 ph	
Power output steps	2 steps: 600 / 1500 W	2 steps: 900 / 2100 W
IP rating	IP x4	
Current	6.5 A	9.1 A
Weight	2 kg	3.5 kg
Radiation range (*)	3.2 m	4.2 m
Remote control	X	Yes
Batteries (**)	X	2 * AAA

(*) for reference only

(**) Batteries not included

STORAGE INSTRUCTIONS

If children play with the heater, make sure that dangerous parts are removed. Never dispose of non-biodegradable products in the environment, but dispose of them in accordance with current national legislation.

GUARANTEE CONDITIONS

The appliance is supplied with a 24-month guarantee, commencing on the date of purchase. All material and manufacturing defects will be repaired or replaced free of charge within this period. The following rules apply:

1. We expressly refuse all further damage claims, including claims for collateral and/or consequential damage.
2. Repairs to or replacement of components within the guarantee period will not result in an extension of the guarantee.
3. The guarantee is invalidated if any modifications have been made, non-genuine parts are fitted or repairs are carried out by third parties.
4. Components subject to normal wear, such as filters, batteries, lamps and heating elements are not covered by the guarantee.
5. The guarantee is valid only when you present the original, dated purchase invoice and if no modifications have been made to it.
6. The guarantee is invalid for damage caused by neglect and/or by actions that deviate from those in this instruction booklet.
7. Transportation costs and the risks involved during the transportation of the appliance or components of the appliance shall always be for the account of the purchaser
8. Damage caused by not using suitable spare parts is not covered by the guarantee.

To prevent unnecessary expense, we recommend that you always first carefully consult the instructions for use. Take the appliance to your dealer for repairs if these instructions do not provide a solution.

ENVIRONMENTAL PROTECTION

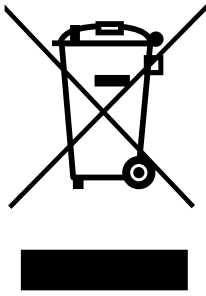

Do not dispose of electrical appliances as unsorted municipal waste, use separate collection facilities.

Contact your local government for information regarding the collection systems available.

If electrical appliances are disposed of in landfills or dumps, hazardous substances can leak into the groundwater and get into the food chain, damaging your health and well-being. When replacing old appliances with new ones, the retailer is legally obligated to take back your old appliance for disposal at least for free of charge.



- Prima di usare l'apparecchiatura, leggere attentamente il presente manuale e conservarlo come riferimento futuro. Installare questo dispositivo soltanto quando è conforme con la legislazione, le ordinanze e gli standard locali/nazionali.
- Il riscaldatore elettrico a fungo è stato progettato per uso interno ed esterno, per fornire calore radiante che riscalda persone e oggetti, piuttosto che l'aria far di essi. Il suo design attraente, leggero fa sì che sia efficace ma non invadente. Questo prodotto è destinato a essere utilizzato come riscaldatore in o intorno alle case residenziali in condizioni domestiche e ambientali normali.
- Dopo il disimballaggio, controllare che l'apparecchio non presenti danni. In caso di dubbio, non utilizzare l'apparecchio, ma contattare il servizio clienti presso il proprio rivenditore locale.
Tenere il materiale di imballaggio (sacchetti di plastica, ecc.) lontano dai bambini, in quanto potrebbe causare situazioni di pericolo per questi ultimi.
- Non sono ammesse modifiche al sistema di sicurezza.
- Questo tritarifiuti è costruito in conformità con i testi rilevanti nella normativa EN 60335.



AVVERTENZA

- Leggere le istruzioni per l'uso prima di

utilizzare la stufa. La sicurezza di questo riscaldatore è garantita solo dal suo uso corretto in conformità alle presenti istruzioni, pertanto si raccomanda che esse vengano conservate per riferimento futuro.

- Utilizzare il dispositivo solo per lo scopo previsto. Altri utilizzi possono portare a cortocircuiti, bruciature, scosse elettriche, esplosione della lampada, collisioni, ecc.
- Installare l'apparecchio solo in osservanza ai locali regolamenti, alle leggi e normative applicabili.
- Assicurarsi che la tensione disponibile non superi la tensione indicata nelle specifiche di questo manuale.
- Controllare che la tensione indicata sulla targhetta corrisponda alla tensione della rete locale prima di collegare l'apparecchio.
- L'apparecchio è adatto per tensioni di rete intorno a ~230 V / 50 Hz.
- Verificare sempre di vedere l'apparecchio quando si desidera accenderlo. Non usare mai timer, programmatori o qualsiasi altro dispositivo (incluse le applicazioni Internet) per accendere l'apparecchio automaticamente in quanto ciò potrebbe causare un incendio!
- L'apparecchio deve essere installato in conformità alle prescrizioni descritte nella sezione di installazione delle istruzioni per l'uso;
- L'apparecchio è stato costruito nel rispetto delle norme di sicurezza europee (CE).Ciò non ostante, occorre sempre usare la massima cautela, condizione che vale per tutti

- gli apparecchi di riscaldamento.
- **PERICOLO DI INCENDIO:** Non utilizzare mai il riscaldatore in luoghi dove possono essere presenti gas, prodotti o fumi infiammabili e/o nocivi (ad esempio gas di scarico, vapori di vernici, tende, carta, vestiti).
 - Se la stufa è posizionata in un punto troppo vicino a materiali infiammabili sussiste il pericolo di incendio.
 - Non utilizzare prolunghe o adattatori multi-presa.
 - Per motivi di sicurezza usare prudenza e rimanere allertati se vi sono bambini o animali da compagnia nella vicinanze della stufa, un accorgimento che vale per qualsiasi apparecchio da riscaldamento, assicurarsi inoltre che i bambini siano sempre consapevoli della presenza di un apparecchio potenzialmente pericoloso come una stufa.
 - L'utilizzo del presente apparecchio non è previsto per persone (bambini inclusi) con ridotte capacità psicomotorie, mentali o sensoriali, tanto meno deve essere utilizzato da persone inesperte o non dotate di sufficienti cognizioni in materia, tranne nei casi in cui vi è sorveglianza e sono impartite istruzioni per l'uso dell'apparecchio da parte di persone responsabili della sicurezza degli utenti.
 - La sostituzione di un cordone elettrico danneggiato è un intervento riservato a persone qualificate o al centro di assistenza.
 - Occorre sorvegliare costantemente i bambini per essere sicuri che non giochino con l'apparecchio.

- Per non incorrere nel rischio di surriscaldamento, evitare di coprire l'apparecchio.
- L'apparecchio non va posizionato direttamente sotto la presa di corrente.
- Non usare la stufa nelle immediate vicinanze di un bagno, una doccia o una piscina
- Assicurarsi che il cavo di alimentazione non venga mai a contatto con il riscaldatore.
- Il parafiamma di questa stufa ha lo scopo di evitare l'accesso diretto alle fonti di calore e deve essere in posizione quando la stufa é in funzione.
- Non inserire oggetti nelle aperture del dispositivo.
- La griglia di protezione non fornisce completa protezione a bambini o a persone con ridotte capacità fisiche, sensoriali o mentali.
- Il dispositivo può essere usato da bambini a partire dagli 8 anni di età e da persone con capacità fisiche, sensoriali o mentali ridotte o con mancanza di esperienza e conoscenze a condizione che siano state fornite istruzioni e supervisione in merito a un uso sicuro del dispositivo accertandosi del fatto che siano stati compresi i rischi associati all'uso del dispositivo stesso.
- Le operazioni di pulizia e manutenzione da parte dell'utente non vanno eseguite dai bambini senza supervisione.
- I bambini di età inferiore a 3 anni devono essere tenuti sotto supervisione continua.
- I bambini di età compresa tra 3 e 8 anni possono solo accendere/spegnere l'apparecchio, a condizione che essa sia stato posto o installato nella sua normale posizione di funzionamento previsto e che

siano controllati o siano stati istruiti all'uso dell'apparecchio in modo sicuro e abbiano compreso i rischi connessi.

- I bambini di età compresa tra 3 e 8 anni non devono collegare, regolare e pulire l'apparecchio o eseguire manutenzione da effettuare da parte dell'utente.
- **ATTENZIONE** - Alcune parti di questo prodotto possono diventare molto calde e causare ustioni. Particolare attenzione deve essere prestata dove sono presenti bambini e persone vulnerabili.
- **Avvertenza** - questo apparecchio non è dotato di un dispositivo per controllare la temperatura della stanza. Non utilizzare questo riscaldatore in stanze piccole quando sono occupate da persone non in grado di lasciare da sé la stanza, a meno che sia fornita una supervisione costante.
- Durante e subito dopo il funzionamento, l'apparecchio è estremamente caldo. **NON** toccare **MAI** durante o subito dopo il funzionamento. **NON** spostare **MAI** l'apparecchio durante questo tempo.
- Spegnerne l'apparecchio quando è incustodito.
- Non coprire o ostruire il riscaldatore quando è in uso.
- Scollegare dalla rete durante l'installazione, la pulizia e/o la sostituzione della lampadina e assicurarsi che la lampadina sia fredda

Nel caso in cui non vengano consultate e/o rispettate le regole, le istruzioni e le spiegazioni, la garanzia non sarà più valida, e

il produttore non dovrà più gestire eventuali danni all'apparecchiatura e/o all'ambiente conformemente alla garanzia.

ASSEMBLAGGIO DELLA STUFA

- Il produttore non è responsabile per eventuali danni o rotture, qualora non vengano rispettate le avvertenze descritte ai punti precedenti.
- L'uso di questo prodotto e gli elementi necessari per questo scopo sono interamente a rischio dell'utente finale.
- I tubi di riscaldamento sono fragili. Si raccomanda di maneggiare l'apparecchio con cura. Evitare vibrazioni.
- Non immergere MAI in acqua o liquidi. Pericolo di morte.

INSTALLAZIONE

Assicurarsi di montare l'apparecchio solo su un substrato stabile e robusto. In caso di dubbio far controllare il substrato da un esperto

Attenzione - questo apparecchio deve essere collegato a una presa elettrica con messa a terra.

Il riscaldatore è dotato di un cavo di alimentazione con spina stampata, pertanto i terminali non devono interferire con esso. Quando si posiziona il riscaldatore devono essere considerati i seguenti punti:

- Si prega di rispettare la distanza di sicurezza minima tra il corpo del riscaldatore ed eventuali superfici infiammabili. (See Fig 5).

Montaggio

Utilizzare il riscaldatore solo in posizione appesa. Appenderlo con la sua catena. Vedi fig 1, 2, 5:

- Il gancio sul soffitto per appendere il riscaldatore a fungo deve essere in grado di sostenere un peso di 3 o 4 volte quello del riscaldatore stesso.
- Posizionare il gancio intorno al gancio del soffitto e agganciare in un anello della catena (vedi figure 1, 2, 3) per regolare l'altezza del riscaldatore a fungo dal pavimento.
- Azionare il riscaldatore solo quando è in posizione eretta.
- Sollevare la lunghezza in eccesso del cavo di alimentazione con una fascetta (vedi figura 4).
- CAUTELA: Assicurarsi che il cavo di alimentazione non venga mai a contatto con il riscaldatore.

Funzionamento PEC2015

Il riscaldatore dispone di 2 impostazioni di calore: Alto e Basso.

- Bassa potenza (600W): Tirare l'interruttore a corda una volta. Quando l'interruttore a corda è tirato una volta, la resistenza superiore più grande si illumina e irradia calore.
- Alta potenza (1500W): Tirare nuovamente l'interruttore a corda. Questo fa sì che entrambe le resistenze inferiore e superiore si illuminano e irradiano calore.

Funzionamento PEC2021

- Il riscaldatore dispone di 2 impostazioni di calore: Alto e Basso.
- Mettere 2 batterie AAA 1,5 V (non incluse) nel telecomando.
- Prima di utilizzare il telecomando assicurarsi che il riscaldatore è acceso con il pulsante I (figura 2).
- (I) posizione di accensione. (0) posizione di spegnimento.
- Telecomando (vedi figura 2 elemento J):
- Premere una volta per 900W.
- Premere di nuovo per 2100W (900W + 1200W).

- Funzionamento senza telecomando:
premere il piccolo pulsante grigio per accendere o spegnere il riscaldatore a fungo, premere una volta per 900W, premere di nuovo per 2100W (900 + 1200W).

MANUTENZIONE E RIPARAZIONE

- Scollegare l'unità e lasciarla raffreddare completamente.
- Il guscio esterno può essere pulito solo con un panno morbido e umido. Utilizzare un detergente delicato, in caso di necessità. Dopo la pulizia, asciugare l'unità con un panno morbido.
- NON usare alcool, benzina, polveri abrasive, cera per mobili o spazzole ruvide per pulire il riscaldatore. Ciò potrebbe causare danni o deterioramento alla superficie del riscaldatore.
- Anche se questa stufa è omologata per l'esterno, NON immergere il riscaldatore in acqua, per sicurezza.
- Attendere che l'unità sia completamente asciutta prima dell'uso.
- La sostituzione del tubo alogeno deve essere effettuata esclusivamente da un elettricista qualificato o da un centro di assistenza raccomandato da Qlima.

RISOLUZIONE DEI PROBLEMI

Se il riscaldamento non funziona, si prega di controllare quanto segue prima di contattare il servizio assistenza per la riparazione:

- Controllare se il cavo di alimentazione è inserito in una presa elettrica, se non lo è: collegarlo.
- Controllare se l'elettricità al fusibile principale è in funzione.
- Accertarsi che gli interruttori di alimentazione siano accesi. In caso contrario, scegliere un'impostazione.
- Per PEC2021: controllare le 2 batterie all'interno del telecomando.

	PEC 2015	PEC 2021
Potenza assorbita	1500W	2100W
Tensione di rete	220-240V / 50 Hz / 1 ph	
Capacità termica	2 fasi: 600 / 1500 W	2 fasi: 900 / 2100 W
Protezione unita	IP x4	
Corrente	6.5 A	9.1 A
Peso	2 kg	3.5 kg
Gamma di radiazioni (*)	3.2 m	4.2 m
Telecomando	X	Sì
Batterie (**)	X	2 * AAA

(*) Da utilizzare a scopo indicativo

(**) Batterie non incluse

ISTRUZIONI PER LO STOCCAGGIO

Se i bambini giocano con la stufa dopo lo smantellamento, assicurarsi che le componenti pericolose siano state rimosse.

Non disperdere mai nell'ambiente prodotti non biodegradabili ma smaltirli in ossequio alle vigenti normative nazionali.

CONDIZIONI DI GARANZIA

Sul presente apparecchio è concessa una garanzia di 24 mesi: la garanzia decorre dalla data di acquisto. Entro questo periodo si ha diritto alla riparazione gratuita di tutti i difetti di materiale ed i vizi di fabbricazione o alla sostituzione gratuita di componenti difettate. La presente garanzia è disciplinata dalla seguenti condizioni:

1. Decliniamo esplicitamente qualsiasi responsabilità per altri reclami in garanzia relativi a danni, ad inclusione dei danni derivati e conseguenti.
2. Le riparazione o sostituzioni effettuate entro il periodo di garanzia non producono l'estensione del periodo di garanzia.
3. La garanzia perde la sua efficacia se l'apparecchio è stato modificato, se sono stati impiegati ricambi non originali, o se è stato riparato da terzi.
4. La garanzia non si applica alle parti soggette alla normale usura, quali filtri, batterie, lampadine e resistenze elettriche.
5. La garanzia si applica solo previo esibizione della prova di acquisto originale datata, ed a condizioni che non siano state apportate modifiche alla stessa.
6. La garanzia non si applica ai danni causati da negligenza o da un utilizzo o manipolazione non conforme alle istruzioni per l'uso.
7. Le spese di spedizione ed i rischi connessi al trasporto dell'apparecchio o di sue componenti sono a carico dell'acquirente in tutti i casi.
8. I danni causati dal non avere utilizzato i ricambi di tipo adatto non sono coperti dalla garanzia.

Onde evitare un'inutile spesa consigliamo di leggere innanzitutto le presenti istruzioni per l'uso con accuratezza. Qualora esse non offrano alcun rimedio all'eventuale problema, far riparare l'apparecchio dal punto di vendita.

www.Qlima.com

TUTELA DELL'AMBIENTE

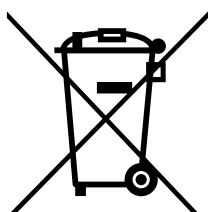

No disponga de las aparatos eléctricos como basura sin triar, debe utilizar facilidades separadas de la colección. Se ponga en contacto con su gobierno local para la información sobre la sistemas disponibles de la colección. Si las aparatos eléctricos están deshecho en terraplenes o basureros, las sustancias peligrosas puede infiltrarse en agua subterránea y hacer entrar en cadena de alimento al dañar su salud y bienestar. Al reponer aparato Viejo con uno Nuevo, el vendedor queda obligado legalmente a coger su aparato viejo gratis para eliminación.



- Lees deze gebruikershandleiding aandachtig alvorens het toestel te gebruiken en bewaar het voor later. Installeer dit toestel enkel wanneer het voldoet aan de lokale/nationale wetgeving, regelgeving en normen.
- De elektrische patio-verwarmer is ontworpen voor gebruik zowel binnen als buiten en om stralingswarmte te leveren welke eerder mensen en objecten zal opwarmen dan de lucht ertussen. Door zijn aantrekkelijk, lichtgewicht ontwerp is het effectief doch discreet. Het product is bedoeld om te gebruiken als verwarming in of rond residentiële woningen onder normale huishoudomstandigheden en omgeving.
- Controleer na het uitpakken of het apparaat niet beschadigd is. Twijfelt u, gebruik het apparaat dan niet, maar neem contact op met de klantenservice of uw plaatselijke leverancier. Het verpakkingsmateriaal (plastic zakken enz.) moet buiten het bereik van kinderen gehouden worden, want het zou een bron van gevaren kunnen vormen.
- Aanpassingen aan het veiligheidssysteem zijn niet toegestaan.
- Deze verwarmer is geconstrueerd conform de relevante teksten in de EN 60335 norm.



WAARSCHUWINGEN

- Lees de Aanwijzingen voor gebruik van het apparaat. De veiligheid van het apparaat is enkel gegarandeerd bij correct

gebruik volgens deze instructies, daarom wordt aanbevolen deze te bewaren voor latere raadpleging.

- Gebruik het toestel enkel voor de bestemde doeleinden. Het gebruik op andere manieren kan leiden tot kortsluitingen, brandwonden, elektrische schokken, exploderen van lampen, ongevallen, enz.
- De installatie moet volledig in overeenstemming zijn met lokale regelgeving, verordeningen en normen.
- Verzekert dat de beschikbare spanning niet hoger is dan de spanning beschreven in de specificaties van deze handleiding.
- Controleer of de netspanning op het typeplaatje overeenkomt met het lokale lichtnet voor u het apparaat aansluit.
- Het apparaat is geschikt voor netspanningen van ~230 V / 50 Hz.
- Verzekert steeds dat u het toestel kan zien tijdens het aanschakelen. Gebruik nooit zaken zoals een timer, programmeer- of andere apparaten (inclusief Internet apps) die het toestel automatisch aanschakelen omdat dit brand kan veroorzaken!
- Installeer het apparaat volgens de instructies beschreven in de paragraaf "installatie" van de gebruiksaanwijzing.
- Het apparaat is vervaardigd volgens de CE veiligheidsnormen. Desondanks is, zoals bij elk verwarmingstoestel, voorzichtigheid geboden.
- **BRANDGEVAAR!** Gebruik het apparaat nooit op plaatsen waar ontvlambare en/of schadelijke gassen, producten of dampen aanwezig kunnen zijn (zoals uitlaatgassen, verfdampen, gordijnen, papier, kleding).

- Als het apparaat te dicht bij brandbare materialen staat, ontstaat er brandgevaar.
- Gebruik geen verlengsnoeren of meervoudige adapters.
- Wees om veiligheidsredenen voorzichtig wanneer kinderen of dieren in de buurt van het apparaat zijn, zoals bij elk verwarmingstoestel, en verzeker dat kinderen zich steeds bewust zijn van de aanwezigheid van een het apparaat.
- Dit toestel is niet geschikt voor gebruik door personen (inclusief kinderen) met verminderde fysieke, motorische of mentale mogelijkheden, of het gebrek aan ervaring en kennis, behalve onder toezicht of wanneer ze uitleg betreffende het gebruik van het toestel hebben gekregen van een persoon verantwoordelijk voor hun veiligheid.
- Als de netkabel beschadigd is, moet deze door de fabrikant, diens onderhoudsmoniteur of een vergelijkbaar gekwalificeerde persoon worden vervangen om gevaren te vermijden.
- Kinderen moeten onder toezicht staan, zodat zij niet met de machine kunnen spelen.
- Dek het toestel niet af om oververhitting te voorkomen.
- Het toestel mag zich niet vlak onder een stopcontact bevinden.
- Gebruik het apparaat niet in de onmiddellijke nabijheid van een bad, douche of zwembad.
- Verzeker dat het aansluitsnoer nooit het verwarmingselement kan raken.
- Het haardscherm van het apparaat is bedoeld om directe toegang tot verwarmingselementen te voorkomen en moet

op zijn plaats zijn wanneer het apparaat in gebruik is.

- Steek geen objecten in de openingen van het apparaat.
- Het haardscherm biedt geen volledige bescherming tegen jonge kinderen en personen met beperkte mobiliteit.
- Dit apparaat kan worden gebruikt door kinderen ouder dan 8 jaar en door personen met fysieke, sensorische of verstandelijke beperkingen of gebrek aan ervaring of kennis als zij onder toezicht staan of instructies hebben gekregen over het veilig gebruik van het apparaat en de gevaren begrijpen die met het gebruik ervan samenhangen.
- Het schoonmaken en uitvoeren van ander onderhoud mag niet worden gedaan door kinderen zonder toezicht.
- Kinderen onder de 3 jaar mogen uitsluitend in de buurt komen onder voortdurend toezicht.
- Kinderen van 3 tot 8 jaar mogen het apparaat uitsluitend in- of uitschakelen als dit op de bedoelde wijze geplaatst of geïnstalleerd is en zij onder toezicht staan of instructies hebben gekregen over het veilige gebruik van het apparaat en begrijpen welke risico's er zijn.
- Kinderen van 3 tot 8 jaar mogen het apparaat niet aansluiten, instellen en schoonmaken of gebruikersonderhoud plegen.
- **ATTENTIE** - Sommige onderdelen van dit product kunnen erg heet worden en brandwonden veroorzaken. Er dient bijzonder voorzichtig gedaan te worden als

er kinderen en kwetsbare personen aanwezig zijn.

- **Waarschuwing** - dit toestel is niet uitgerust met een apparaat om de kamertemperatuur te controleren. Gebruik deze verw warmer niet in kleine kamers waar de aanwezige personen niet in staat zijn de kamer op eigen kracht te verlaten, behalve wanneer er voortdurend toezicht aanwezig is.
- Tijdens bedrijf en net na bedrijf zal het toestel extreem heet zijn. Raak het NOOIT aan tijdens bedrijf of net na bedrijf. Verplaats het toestel NOOIT tijdens deze momenten.
- Schakel het toestel uit wanneer het alleen gelaten wordt.
- De verw warmer tijdens gebruik nooit bedekken of hinderen.
- Koppel de verw warmer af van het elektriciteitsnet tijdens installatie, reiniging en/of vervangen van de lamp en verzeker dat de lamp afgekoeld is.

Bij niet raadplegen en/of niet naleven van de regels, instructies en uitleg, zal de garantie niet langer geldig zijn en zal de fabrikant niet meer bijstaan in geval van schade aan het toestel en/of de omgeving onder garantie.

DE KACHEL MONTEREN

- De fabrikant is niet verantwoordelijk voor schade of letsel wanneer er geen rekening wordt gehouden met de hierboven beschreven zaken.
- De lampen kunnen kwetsbaar zijn. Ga voorzichtig te werk met het product. Voorkom schokken.
- Nooit onderdompelen in water / vloeistof. Gevaar van overlijden

INSTALLATIE

Verzeker dat het toestel enkel op een stevige en stabiele ondergrond gemonteerd wordt. Laat bij twijfel de ondergrond controleren door een deskundige.

Waarschuwing - dit toestel moet aangesloten worden op een geaard stopcontact.

De verwarmers zijn uitgerust met een voedingskabel en een gegoten stekker, daarom moeten er geen manipulaties aan de terminals gebeuren. Er moet met de volgende punten rekening gehouden worden tijdens het positioneren van de verwarmers:

- Gelieve de minimum afstand tussen het verwarmingslichaam en mogelijke ontvlambare oppervlakken te bekijken. (See Fig 5).

Montage

Gebruik de verwarmers enkel in hangende positie. Ophangen aan zijn ketting. Zie afbeelding 1, 2, 5:

- De haak in het plafond waaraan de Patio Verwarmer hangt moet een gewicht van 3 of 4 maal het gewicht van de Patio Verwarmer zelf kunnen dragen.
- Plaats de haak rond de haak in het plafond en klik een schakel van de ketting in de haak (zie afbeelding 1, 2, 3) om de hoogte van de Patio verwarmers tegenover de vloer aan te passen.
- Gebruik de verwarmers enkel in rechtopstaande positie.
- Bind de resterende lengte van het aansluitsnoer samen met een bindbandje (zie afbeelding 4).
- **OPGELET:** Verzekert dat het aansluitsnoer nooit het verwarmingselement kan raken.

Bedrijf PEC2015

De verwarmers zijn uitgerust met 2 warmte-instellingen: Laag en Hoog.

- Laag vermogen (600W): Trek eenmaal aan de koord. Eenmaal aan de trekkoord-schakelaar getrokken zal het grotere element aan de bovenzijde beginnen gloeien en warmte uitstralen.
- Hoog vermogen (1500W): Trek nogmaals aan de koord. Hierdoor zullen zowel de verwarmingselementen bovenaan als onderaan gloeien en warmte uitstralen.

Bedrijf PEC2021

- De verwarmers zijn uitgerust met 2 warmte-instellingen: Laag en Hoog.
- Plaats 2 x AAA batterijen (niet inbegrepen) in de afstandsbediening.
- Verzekert voor het gebruiken van de afstandsbediening dat de verwarmers ingeschakeld is via knop I (afbeelding 2).
- (I) Positie om in te schakelen. (0) Positie om uit te schakelen.
- Afstandsbediening (zie afbeelding 2 object J):
- Druk eenmaal voor 900W.
- Druk nogmaals voor 2100W (900W+1200W).
- Bedrijf zonder afstandsbediening:
Druk op de kleine grijze knop voor het bedienen van uw patio verwarmers

om aan of uit te schakelen, druk eenmaal voor 900W, druk nogmaals voor 2100W (900+1200W).

ONDERHOUD EN HERSTELLING

- Koppel de eenheid los en laat volledig afkoelen.
- De buitenzijde mag enkel gereinigd worden met een zachte, vochtige doek. Gebruik een milde detergent indien nodig. Droog de eenheid na het reinigen met een zachte doek.
- **GEBRUIK GEEN** alcohol, benzine, schurende poeders, meubellak, of grove borstels om de verwarmers te reinigen. Dit kan schade aan het oppervlak van de verwarmers veroorzaken of het oppervlak aantasten.
- Hoewel deze verwarmers goedgekeurd is voor gebruik buiten, de verwarmers, voor uw veiligheid, **NIET** in water onderdompelen.
- Wacht voor gebruik tot dat de eenheid volledig droog is.
- Het vervangen van de halogeen-buis mag enkel uitgevoerd worden door een gekwalificeerde elektricien of een onderhoudsdienst door Qlima aanbevolen.

PROBLEMEN OPLOSSEN

Gelieve het volgende te controleren alvorens herstelling of onderhoud te zoeken indien de verwarmers niet wil werken:

- Controleer of het netsnoer op een stopcontact is aangesloten, indien niet: sluit aan.
- Controleer of er spanning aanwezig is op de hoofdzekering.
- Verzekert dat de aan/uit schakelaars aangeschakeld zijn. Indien niet, kies een instelling.
- Voor PEC2021: Controleer de twee batterijen in de Afstandsbediening.

	PEC 2015	PEC 2021
Opgenomen vermogen	1500W	2100W
Netspanning	220-240V / 50 Hz / 1 ph	
Verwarmingsvermogen	2 stappen: 600 / 1500 W	2 stappen: 900 / 2100 W
Beschermingsklasse	IP x4	
Stroom	6.5 A	9.1 A
Gewicht	2 kg	3.5 kg
Stralingsbereik (*)	3.2 m	4.2 m
Afstandsbediening	X	Ja
Batterijen (**)	X	2 * AAA

(*) Te gebruiken als indicatie

(**) Batterijen niet meegeleverd

AANWIJZINGEN VOOR BEWARING

Wanneer kinderen met het apparaat spelen, verzeker dat dat gevaarlijke onderdelen verwijderd zijn. Dump nooit biologisch niet-afbreekbare producten in de natuur, maar verwijder ze volgens de huidige nationale wetgeving.

GARANTIEVOORWAARDEN

Dit toestel wordt geleverd met een garantieperiode van 24 maanden, te beginnen op de datum van aankoop. Alle defecten aan materialen en montage zullen gedurende deze periode gratis hersteld of vervangen worden. De volgende regels zijn van toepassing:

1. We weigeren expliciet alle verdere schuldvorderingen, inclusief schuldvorderingen voor neven- en/of gevolgschade.
2. Herstellingen aan of vervanging van onderdelen tijdens de garantieperiode zullen niet leiden tot verlengen van de garantieperiode.
3. De garantie is niet meer geldig wanneer er veranderingen aangebracht zijn, er niet-originele onderdelen gebruikt zijn of wanneer er herstellingen door derde partijen uitgevoerd zijn.
4. Onderdelen onderhevig aan normale slijtage, zoals filters, batterijen, lampen en verwarmingselementen vallen niet onder de garantie.
5. De garantie is enkel geldig wanneer je de originele, gedateerde aankoopfactuur kan voorleggen en als er geen veranderingen zijn aangebracht.
6. De garantie dekt geen schade veroorzaakt door verwaarlozing en/of door acties die afwijken van deze in dit instructieboekje.
7. Transportkosten en de risico's verbonden aan het transport van het toestel of onderdelen van het toestel zijn steeds voor rekening van de koper.
8. Schade veroorzaakt door gebruik van niet geschikte reserveonderdelen wordt niet gedekt door de garantie.

Om onnodige kosten te voorkomen, herinneren we eraan de gebruiksaanwijzing steeds grondig door te nemen. Wanneer deze aanwijzingen geen oplossing bieden, breng het toestel dan naar je dealer voor herstelling.

www.Qlima.com

MILIEUBESCHERMING

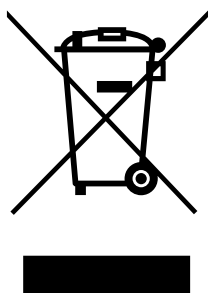

Werp elektrische apparatuur niet weg bij het huisvuil; lever het in op de daarvoor aangewezen plaats. Neem contact op met de plaatselijke autoriteiten voor informatie waar apparatuur kan worden ingeleverd. Wanneer elektrische apparaten worden weggegooid op de vuilstort of in de dump, kunnen gevaarlijke stoffen in het grondwater en in de voedselketen terecht komen met alle gevolgen voor de gezondheid. Bij de vervanging van oude apparaten door nieuwe is de leverancier wettelijk verplicht zonder kosten het oude apparaat voor vernietiging in te nemen.

BRUKSANVISNING (SE)



- Läs igenom handboken noga innan du använder enheten. Behåll den för framtida bruk. Installera endast enheten om den uppfyller kraven i lokala/ nationella lagar, förordningar och standarder.
- Den elektriska terassvärmaren är avsedd för inomhus och utomhus bruk, som värmer människor och objekt snarare än luften i mellan. Den är monterad på ett justerbart fäste som gör att värmen kan riktas exakt där det så krävs. Dess attraktiva, lätta design innebär att den är effektiv men diskret. Denna produkt är avsedd att användas som värmare i eller runt bostadshus under normala hushållsförhållanden och miljö.
- Efter uppackning, kontrollera om apparaten är skadad. Vid tveksamheter, använd inte apparaten, utan tag kontakt med kundtjänst hos din lokala återförsäljare. Håll förpackningsmaterialen (plastpåsar, etc.) utom räckhåll för barn, då de kan orsaka farliga situationer för dem.
- Säkerhetssystemet får inte modifieras, eftersom detta ogiltiggör garantin att luftgivaren kommer att fungera ordentligt.
- Denna värmare är konstruerad i överensstämmelse med relevanta texter i EN 60335 standard.



VARNINGAR

- Läs anvisningen innan du använder värma-

ren. Säkerheten för denna värmare garanteras endast av dess korrekta användning i enlighet med dessa instruktioner. Därför rekommenderas att de sparas för framtida referens

- Använd endast enheten för avsedda ändamål. Annan användning kan leda till kortslutning, brännskador, elchock, lampa som kan explodera, krasch, etc.
- Installera endast värmaren om den uppfyller föreskrifterna i lokala regelverk, lagar och standarder.
- Se till att den tillgängliga spänningen inte överstiger den spänning som anges i specifikationerna för denna manual.
- Kontrollera om spänningen som anges på märkplattan motsvarar den lokala nätspänningen innan du ansluter apparaten.
- Apparaten är lämplig för nätspänning från ~230 V.
- Se alltid till att du faktiskt ser apparaten när du ska slå på den. Använd aldrig tillbehör såsom en timer, programmerare eller någon annan enhet (inklusive appar för Internet) som slår på apparaten automatiskt. Detta kan orsaka en brand!
- Installera värmaren i enlighet med anvisningarna i bruksanvisningens installationsavsnitt.
- Den här värmaren tillverkas enligt CE-säkerhetsstandarder. Precis som med alla värmeenheter måste du dock iaktta försiktighet.
- **RISK FÖR BRAND** Använd aldrig värmaren på platser där brandfarliga och/eller skadliga gaser, produkter eller rökgaser kan förekomma (t.ex. avgaser, ånga från

- målarfärg, gardiner, papper, kläder).
- Om värmaren placeras för nära eldfarliga material finns det risk för brand.
 - Använd inte förlängningssladdar eller adaptrar med flera uttag.
 - Av säkerhetsskäl bör du vara uppmärksam när barn är i närheten av enheten, precis som med alla värmeenheter. Se även till att barn alltid är medvetna om närvaron av en brinnande värmare.
 - Denna apparat är inte avsedd för användning av personer (inklusive barn) med minskade fysiska, sensoriska eller mentala möjligheter, eller som saknar erfarenhet och kunskap, såvida de inte fått vägledning eller instruktioner vad gäller användning av apparaten av en person som ansvarar för deras säkerhet.
 - En skadad strömsladd eller kontakt måste alltid ersättas av en kvalificerad elektriker eller din leverantör.
 - Barn bör övervakas för att garantera att de inte leker med apparaten.
 - Täck aldrig över apparaten eftersom den kan bli överhettad.
 - Apparaten får inte placeras direkt under ett eluttag.
 - Använd inte denna produkt i omedelbar närhet till bad, dusch eller swimmingpool.
 - Se till att strömkabeln aldrig kommer i kontakt med värmaren.
 - Värmarens gnistskydd är avsett att förhindra direkt tillgång till upphettande element och måste vara på sin plats när värmaren är i bruk.
 - Stick inte in föremål i apparatens öppningar.

- Gnistskyddet ger inte fullständigt skydd för små barn och för personer i dåligt skick.
- Den här anordningen kan användas av barn från 8 år och uppåt och personer med nedsatt fysisk, sensorisk eller mental förmåga eller bristande kunskaper om de erhållit övervakning eller instruktioner avseende användning av denna enhet på ett säkert sätt och förstår riskerna.
- Barn får inte leka med enheten.
- Rengöring och användarunderhåll får inte utföras av barn utan övervakning.
- Barn under 3 år ska hållas på avstånd om de inte är påpassade hela tiden.
- Barn mellan 3 och 8 år ska bara starta/stänga av enheten om den har placerats eller installerats på avsedd plats för normal drift, om de hålls under uppsikt eller har instruerats i säker användning av enheten, samt om de förstår de risker som finns.
- Barn mellan 3 och 8 år ska inte ansluta, reglera eller rengöra enheten och inte utföra användarunderhåll.
- **WARNING** - Vissa delar av denna produkt kan bli mycket varma och orsaka brännskador. Särskild uppmärksamhet ska iakttas när barn och känsliga personer finns i närheten.
- **WARNING** - denna apparat är inte utrustad med en enhet för att styra rumstemperaturen. Använd inte denna värmare i små rum med personer som inte kan lämna rummet på egen hand, om de inte ständigt övervakas.

- När apparaten är igång och strax efter att den slagits av är apparaten mycket varm. Rör ALDRIG den när den är påslagen. Flytta ALDRIG apparaten under denna tid.
- Stäng av apparaten när den är obevakad.
- Täck eller blockera inte värmaren under användning.
- Koppla bort den från elnätet under installation, rengöring och/eller utbyte av lampa och se till att lampan inte är het.

Om du inte konsulterar och/eller följer reglerna, instruktionerna och förklaringarna, kommer garantin upphöra att gälla och tillverkaren accepterar inte längre garantianspråk för skador på enheten och/eller din miljö.

MONTERA VÄRMAREN

- Tillverkaren ansvarar inte för eventuella skador som uppstår om användaren inte beaktar punkterna ovan.
- Användning av denna produkt och de element som krävs för detta ändamål ligger helt på användarens egen risk.
- Värmeljuset kan vara sårbart. Var noga med att hantera apparaten med försiktighet. Undvik vibrationer.
- Doppa aldrig i vatten / vätskor. Risk för dödsfall.

INSTALLATION

Se till att endast montera apparaten på en fast och robust markyta. I tveksamma fall låt en expert undersöka marken.

WARNING - denna apparat måste vara ansluten till ett jordat eluttag. Värmaren är utrustad med en nätkabel och stickpropp, Följande punkter bör beaktas vid placeringen av värmaren:

- Beakta minsta säkra avståndet mellan värmarkroppen och eventuella brännbara ytor (se figur 5).

Montering

Använd värmaren endast i hängande läge. Hänger i sin kedja. Se figur 1, 2, 5:

- Kroken i taket i vilken uteplatsvärmaren hänger måste kunna bära en vikt på 3 eller 4 gånger den hos själva uteplatsvärmaren.
- Placera kroken runt takkroken och häng på en kedjering (se A, figur 1, 2, 3) för att ställa in höjden på uteplatsvärmaren till golvet.
- Använd endast värmaren när den står i upprätt läge.
- Isolera övre delen av nätkabeln med ett slitsomslag (se figur 4).
- **VAR FÖRSIKTIG:** Se till att nätsladden aldrig kan röra värmaren.

Drift PEC2015

Värmaren är försedd med 2 värmeinställningar: Låg och hög.

- Låg effekt (600 W): Dra i dragomkopplaren en gång. När dragomkopplaren är draget, kommer det större övre värmeelementet att glöda och utstråla värme.
- Hög effekt (1500 W): Dra åter i dragomkopplaren. Detta kommer att orsaka att både de nedre och övre värmeelementen glöder och utstrålar värme.

Drift PEC2021

- Värmaren är försedd med 2 värmeinställningar: Låg och hög.
- Placera 2 x AAA-batterier 1,5 V (ingår ej) i fjärrkontrollen.
- Innan du använder fjärrkontrollen, kontrollera att värmaren är påslagen med knapp I (figur 2).
- (I) läge för påslagning. (0) läge för avstängning.
- Fjärrkontroll (se figur 2 punkt J):
- Tryck en gång för 900 W.
- Tryck åter för 2100 W (900 W + 1200 W).

- Drift utan fjärrkontroll:
Tryck på den lilla gråa knappbrytaren för att slå din uteplatsvärmare på eller av, tryck en gång för 900 W, tryck en gång till för 2100 W (900 W + 1200 W)

UNDERHÅLL OCH REPARATIONER:

- Koppla ur enheten och låt den svalna helt.
- Ytterhöljet får endast rengöras med en mjuk, fuktig trasa. Använd ett mildt rengöringsmedel om det behövs. Efter rengöring, torka enheten med en mjuk trasa.
- Använd INTE alkohol, bensin, slipmedel, möbelpolish eller grova borstar för att rengöra värmaren. Detta kan orsaka skada eller försämring av värmarens yta.
- Även om denna värmare är godkänd för bruk utomhus, för din egen säkerhet, SÄNK INTE värmaren i vatten.
- Vänta tills enheten är helt torr före användning.
- Byte av halogenrör bör endast utföras av behörig elektriker eller av Klima-rekommenderat servicecenter.

FELSÖKNING

Om värmaren inte fungerar ska du kontrollera följande, innan du söker reparationstjänsten:

- Kontrollera om nätkabeln är ansluten till ett eluttag, om inte: ansluta.
- Kontrollera om el till huvudsäkringarna fungerar.
- Se till att strömbrytarna är påslagna. Om inte, välj en inställning.
- För PEC2021: Kontrollera de två batterierna i fjärrkontrollen.

	PEC 2015	PEC 2021
Max. ström input / output	1500W	2100W
Nätspanning	220-240V / 50 Hz / 1 ph	
Strömutgångssteg	2 steg: 600 / 1500 W	2 steg: 900 / 2100 W
Skyddsklass	IP x4	
Nuvarande	6.5 A	9.1 A
Vikt	2 kg	3.5 kg
Värmetal (*)	3.2 m	4.2 m
Fjärrkontroll	X	ja
Batterier (**)	X	2 * AAA

(*) avsett som riktlinje

(**) batterier ingår inte

FÖRVARINGSANVISNINGAR

Se till att farliga delar tas bort om barn leker med värmaren. Kasta aldrig ej nedbryttningsbara produkter i naturen, utan kassera dem i enlighet med gällande lagar

GARANTIVILLKOR

Denna apparat levereras med en 24 månaders garanti, som börjar på inköpsdatumet. Alla material- och tillverkningsfel repareras eller ersätts utan kostnad inom denna period. Följande regler gäller:

1. Vi tillbakavisar uttryckligen alla ytterligare skadeanspråk, inklusive anspråk för oavsiktliga skador och/eller följskador.
2. Reparationer eller byte av komponenter inom garantiperioden resulterar inte till en förlängning av garantin.
3. Garantin upphävs om ändringar har gjorts, delar som inte är äkta monteras eller reparationer utförs av tredje part.
4. Komponenter som är föremål för normalt slitage, t.ex. filter, batterier, lampor eller värmeelement omfattas inte av garantin.
5. Garantin gäller endast när du uppvisar originalkvitto med inköpsdatum och om inga ändringar har gjorts.
6. Garantin upphävs vid skada orsakad på grund av försummelse och/eller handlingar som avviker från dem i denna bruksanvisning.
7. Transportkostnader och riskerna som ingår vid transport av apparaten eller dess komponenter står alltid köparen för.
8. Skada orsakad av att inte använda lämpliga reservdelar omfattas inte av garantin.

För att förhindra onödiga utgifter, rekommenderar vi att du alltid först rådgör med bruksanvisningen. Tag med apparaten till din återförsäljare för reparationer om dessa anvisningar inte tillhandahåller en lösning.

www.qlima.com

MILJÖSKYDD

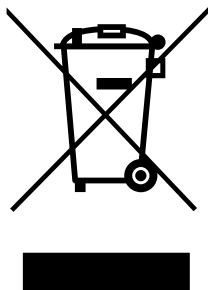

Kassera ej elektriska apparater som osorterat avfall; använd separata insamlingsanläggningar. Kontakta dina lokala myndigheter för information om tillgängliga avfallsinsamlingsystem. Om elektriska apparater kasseras som deponi eller på soptippar kan hälsofarliga ämnen lacka ut i grundvattnet och komma in i näringskedjan, vilket kan skada din hälsa och ditt välbefinnande. När du byter ut gamla apparater mot nya är återförsäljaren enligt lag skyldig att ta tillbaka din gamla apparat för kassering utan extrakostnader.

NAVODIL A ZA UPORABO (SLO)



- Pred uporabo grelca pazljivo preberite ta navodila za uporabo in jih shranite za nadaljnjo referenco . Grelec montirajte le, kadar ustreza lokalnim/nacionalni zakonodaji, predpisom in standardom.
- Grelec je namenjen tako zunanji kot notranji uporabi. Toploto oddaja v obliki radiacije in zato greje ljudi in objekte v bližini in ne zraka. Odlikujeta ga atraktiven dizajn in lahka zasnova, zato je učinkovit a kljub temu nemoteč. Izdelek je namenjen uporabi kot grelec v in okoli hiše, v normalnih domačih pogojih in okolju.
- Ko grelec vzamete iz embalaže preverite ali ni morda poškodovan. Kadar dvomite naprave ne uporabljajte, temveč kontaktirajte pooblaščen servis. Embalažo (plastične vrečke itd.) hranite izven dosega otrok, saj so lahko za njih nevarne.
- Modifikacije varnostnih sistemov niso dovoljene.
- Grelec je zasnovan v skladu z standardom EN 60335.



OPOZORILA

- Pred uporabo grelca pazljivo preberite ta navodila za uporabo Varna uporaba grelca je zagotovljena le kadar ga uporabljate skladno s temi navodili. Zato jih shranite za nadaljnjo referenco.
- Grelec uporabljate le za namene za katere je predviden. Uporaba za druge namene lahko vodi do kratkega stika, opeklin, električnega

- udara, eksplozije, poškodb itd.
- Grelec montirajte le, kadar ustreza lokalnim/nacionalni zakonodaji, predpisom in standardom.
 - Prepričajte se, da napetost v vtičnici ustreza specificirani v teh navodilih oz. je ne presega.
 - Preden napravo priključite na napajanje preverite, ali napetost označena na tipski ploščici ustreza lokalni napetosti vtičnic.
 - Naprava je primerna za priključitev na vtičnice z napetostjo ~230 V / 50 Hz.
 - Ob vklopu naprave le-to vedno imejte v vidnem polju. Naprave nikoli ne vklaplajte samodejno pomočjo časovnikov, programatorjev, spletnih aplikacij ali podobnih naprav, saj to lahko povzroči požar.
 - Napravo uporabljajte skladno z navodili, ki jih najdete v teh navodilih za uporabo.
 - Grelec montirajte skladno z navodili, ki jih najdete v poglavju o montaži teh navodil.
 - Grelec je izdelan skladno z CE varnostnimi standardi. Kljub temu bodite ob uporabi (tako kot z drugimi grelnimi telesi) pazljivi.
 - NEVARNOST OGNJA Grelca nikoli ne uporabljajte v prostorih v katerih so prisotni gorljive/nevarne snovi, plini ali hlapi (npr. izpušni plini, hlapi barve, zavese, papir, obleke).
 - Če grelec postavite preblizu vnetljivim materialom lahko pride do požara.
 - Ne uporabljajte podaljškov ali večmestnih vtičnic.
 - Bodite pozorni kadar so v bližini grelca otroci ali živali. Poskrbite, da se otroci vedno zavedajo prisotnosti delujočega grelca.
 - Naprave naj ne uporabljajo osebe (tudi otroci) z zmanjšanimi fizičnimi, čutnimi ali duševnimi sposobnostmi, ali osebe s premalo izkuš-

njami in znanja, razen če jih nadzoruje ali jim daje navodila za uporabo naprave oseba, ki je odgovorna za njihovo varnost.

- Kadar je poškodovan priključni kabel ga mora v izogib nevarnosti zamenjati pooblaščen servis.
- Nadzirajte otroke in zagotovite, da se z napravo ne igrajo.
- Naprave ne prekrivajte, dane pride do pregrevanja.
- Napravo postavite neposredno pod električno vtičnico.
- Grelca ne uporabljajte v bližini kopalnice, tuša ali bazena.
- Poskrbite, da se priključni kabel ne dotika naprave.
- Zaščita grelca je namenjena preprečevanju direktnega dostopa od grelnega elementa. Zato mora biti na grelcu kadar je le ta v uporabi. Ne vstavljate objektov v odprtine naprave.
- Zaščita grelca ne nudi popolne zaščite majhnim otrokom in osebam z zmanjšanimi sposobnostmi..
- Napravo lahko uporabljajo otroci od 8. leta starosti dalje in ljudje z zmanjšanimi fizičnimi, čutnimi ali duševnimi sposobnostmi, ali osebe s premalo izkušnjami in znanja pod pogojem, da so bili podučeni o varni uporabi naprave vključno z nevarnostimi, ki so lahko posledica nepravilne uporabe te naprave.
- Otroci ne smejo čistiti in vzdrževati naprave brez nadzora.
- Otroci mlajši od treh let se ne smejo nahajati v bližini naprave, razen kadar so pod neprekinjenim nadzorom.
- Pod pogojem ,da je bila naprava montirana oz. postavljena v normalno pozicijo za delo-

vanje in so podučeni o varni uporabi naprave vključno z nevarnostimi, ki so lahko posledica nepravilne uporabe te naprave, lahko otroci med 3 in 8 let starosti napravo le prižgejo/ugasnejo.

- Otroci med 3 in 8 let starosti naprave ne smejo priklapljeti na električno omrežje, uravnavati njenega delovanja, je čistiti ali vzdrževati.
- **POZOR** - nekateri deli tega izdelka de lahko močno segrejejo in lahko povzročijo opekline. Posebej pozorni bodite kadar se v bližini naprave nahajajo otroci ali neizkušeni ljudje.
- **OPOZORILO** - naprava ne omogoča nastavljanja sobne temperature. Grelca ne uporabljajte v majhnih prostorih kadar se v njih nahaja oseba, ki ne bi mogla prostora samostojno zapustiti in le at ni pod stalnim nadzorom.
- Med in takoj po končanem delovanju je naprava zelo vroča. Zato se je takrat NIKOLI ne dotikajte in je NIKOLI ne premeščajte.
- Kadar naprava ni pod nadzorom jo izklopite.
- Naprave me delovanjem ne prekrivajte ali zakrivajte.
- Napravo pred vzdrževanjem, čiščenjem in premeščanjem izklopite iz električnega napajanja in se prepričajte, da je naprava hladna.

V primeru, da naprave ne uporabljate skladno s pravili, navodili in razlagami garancija preneha veljati in proizvajalca odvezuje od obvez glede okvare same naprave in vaše okolice.

SESTAVLJANJE GRELCA

- V primeru, da ne upoštevate zgornjih točk proizvajalec ni odgovoren za morebitne poškodbe ali okvare

- Uporaba te naprave in v ta namen potrebnih elementov je izključno na tveganje uporabnika.
- Grelni elementi so lahko nevarni. Z napravo vedno ravnajte previdno. Izogibajte se tresljajem.
- Naprave nikoli ne potaplajte v vodo/tekočino. Smrtno nevarno .

MONTAŽA

Napravo montirajte izključno na trdo in močno podlago. V primeru dvoma naj podlago preveri strokovnjak.

WARNING -Naprava mora biti priključena na vzemljeno vtičnico.

- Na napravo je pričvrščen električni kabel in vlti vtič. Zato ne spreminjajte priključkov. Pri postavitvi grelca pazite na sledeče:
- Poskrbite za minimalno varno razdaljo med grelcem in vnetljivimi objekti (glej sliko št. 5).

Montaža

Grelec uporabljajte le v visečem položaju, obešenega na priloženo verižico (glej slike št. 1, 2, 5):

- Kljuka pričvrščena v strop na katero boste obesili grelec mora biti sposobna zdržati 3 do 4 - kratno težo grelca.
- Kljuko pričvrstite v strop in nanjo natakните poljubni člen priložene verižice. (glej oznako A slike št. 1, 2, 3) ter tako nastavite želeno razdaljo grelca od tal.
- Grelec uporabljajte le v pokončnem položaju.
- Priključni kabel priključite v primerno vtičnico (glej tipsko ploščico za pravilno napetost), ki se nahaja v varnem in suhem območju.
- Presežek priključnega kabla pričvrstite z vezico (glej sliko št. 4)
- POZOR: poskrbite, da se priključni kabel nikoli ne dotika grelca.

Uporaba PEC2015

Grelec omogoča dve nastavitvi grelne moči: visoko in nizko.

- Nizka moč (600W): vrvico stikala potegnite 1x. Po potegu vrvice začne svetiti in oddajati radiacijsko toploto zgornji, večji grelni element.
- Visoka moč (1500W): ponovno potegnite za vrvico stikala. Svetiti in oddajati radiacijsko toploto začneta oba grelna elementa.

Uporaba PEC2021

- Grelec omogoča dve nastavitvi grelne moči: visoko in nizko.
- V daljinski upravljalnik vstavite dve AAA 1,5 V bateriji (baterije niso priložene).
- Pred uporabo daljinskega upravljalnika se prepričajte ali je grelec vključen. Grelec se vklopi s pritiskom na gumb I (slika 2)
- (I) je položaj gumba za vklop. (0) je položaj gumba za izklop.
- Daljinski upravljalnik (glej sliko 2, element J):
- Enkrat pritisnite za izbiro nižje moči delovanja 900 W,
- Ponovno pritisnite za izbiro višje moči delovanja 2100W (900W + 1200W).
- Nastavljanje moči delovanja brez daljinskega upravljalca:
- S pritiskom na sivi gumb za vklop/izklop grelca, izberete nižjo stopnjo moči delovanja 900W. S ponovnim pritiskom na gumb izberete višjo stopnjo moči delovanja 2100W (900 + 1200W).

VZDRŽEVANJE IN POPRAVILA

- Grelec izklopite iz napajanja in pustite, da se ohladi.
- Zunanji del grelca čistite le z vlažno in mehko krpo. Če je potrebno uporabite nežno čistilo.
- Po končanem čiščenju grelec osušite z mehko krpo.
- Za čiščenje grelca NE uporabljate alkohola, bencina, agresivnih praškov, polirnih past ali grobih krtač. S tem lahko poškodujete ali poslabšate izgled zunanosti grelca
- Čeprav je grelec primeren za zunanjo uporabo, ga zaradi lastne varnosti NE potaplajte v vodo.
- Pred ponovno uporabo grelca počakajte, daje popolnoma posuši.
- Menjava halogenskega grelca lahko opravi le pooblaščen servisier.

ODPRAVLJANJE TEŽAV

Kadar grelec ne deluje preverite sledeče preden kontaktirate servis:

- Preverite, ali je priključni kabel vstavljen v vtičnico. Če ni, ga vstavite.
- Preverite ali je vzpostavljeno napajanje do glavne varovalke.
- Prepričajte se, da so stikala za vklop v položaju za vklop. Če ne, jih postavite v položaj za vklop grelca.

	PEC 2015	PEC 2021
Največja moč	1500W	2100W
Napajanje	220-240V / 50 Hz / 1 ph	
Izhodna moč	2 steps: 600 / 1500 W	2 steps: 900 / 2100 W
Varovalo	IP x4	
Tok	6.5 A	9.1 A
Teža	2 kg	3.5 kg
Doseg radiacije(*)	3.2 m	4.2 m
Daljinski upravljalcaj	X	Yes
Baterije (**)	X	2 * AAA

(*) Le za indikacijo

(**) Baterije niso priložene

HRAMBA

Če se z grelcem igrajo otroci pred tem odstranite vse nevarne dele. Nikoli ne odvrzite delov v naravo, temveč jih odložite skladno z lokalno zakonodajo.

VAROVANJE OKOLJA

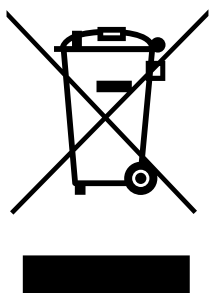

Električni izdelki in komponente ne smejo biti odvržene na način kot navadne hišne smeti. Namenite jih reciklaži, če je to le mogoče. O možnostih in načinu reciklaže se pozanimajte pri pristojnih službah ali pri vašem prodajalcu. Povprašajte lokalne oblasti ali prodajalca za nasvet o možnostih recikliranja. Če se električne naprave odlagajo na zemeljskih smetiščih lahko iz njih v podtalnico odteka nevarne snovi, ki tako vstopijo v prehranjevalno verigo in ogrozijo vaše zdravje in dobro počutje. Ob nakupu nove naprave mora prodajalec po določbah zakona brezplačno prevzeti vašo staro napravo.

BENJAMIN BEVK s.p., Pot v Bitnje 41, 4000 Kranj

Tel.: 04/2311 - 060

GARANCIJSKI LIST

GARANCIJSKA IZJAVA:

- V imenu proizvajalca servis garantira, da bo proizvod pravilno deloval, če ga boste uporabljali v skladu z njegovim namenom in navodili za uporabo;
- V kolikor je potrebno proizvod poslati pooblaščenemu serviserju ali uvozniku, Vas prosimo da priložite garancijski list, račun in kratek opis napake. Stroške prevoza do najbližjega servisa, priznamo samo v primeru ko je prevoz izvršen z javnim prevozom (pošta, vlak) in dokazilom o plačilu. V primeru poškodbe proizvoda pri prevozu je rizik na kupčevi strani.
- servis bo v garancijskem roku na svoje stroške poskrbel za odpravo okvare ali pomanjkljivosti na proizvodu, zaradi katere aparat ne deluje, če je bil proizvod uporabljan v skladu s prvo točko te izjave;
- v primeru, da aparat v garancijski dobi ne bo popravljen v 45 dneh od datuma dostave aparata v servisno enoto, bomo aparat na vašo zahtevo zamenjali z novim;
- garancijski rok bo podaljšan za čas popravila;
- za napake, ki nastanejo zaradi zunanjih uplivov (mehanske poškodbe po krivdi kupca ali tretje osebe, poseg v aparate brez našega pooblastila, nepravilna uporaba, malomarno ravnanje, prenapetosti v omrežju, višja sila), **ali uporabe nepravilnega ali starega petroleja v petrolejskih pečeh**, garancija ne velja;
- ta garancija se tudi ne nanaša na dele podvržene obrabi, ki so vgrajeni v aparate: (steklo, baterije, vžigalnik, stenj, ročna črpalka, cevi za priklop plinske bombe, predpražnik gorilne komore ... itd.);
- garancijski zahtevki se sprejmejo le ob sočasni predložitvi potrjenega garancijskega lista in originalnega računa;
- rok zagotovljenega servisiranja in nudenja rezervnih delov je najmanj 3 leta po izteku garancije

Garancijski rok začne teči z dnem prodaje končnemu kupcu, kar dokažete s potrjenim garancijskim listom in originalnim računom podjetja, ki je proizvod prodalo.

Garancija velja na geografskem območju republike Slovenije

Garancija ne izključuje pravi potrošnika, ki izhajajo iz odgovornosti prodajalca za napake na blagu

GARANCIJSKI ROK:

<u>model</u>	<u>doba</u>
Peči na petrolej Qlima	4 leta
Peči na petrolej drugih znamk	1 leto
Plinski grelci Qlima	2 leti
Peči na drva in pelete Qlima	2 leti

OPOMBA: Pri pečeh na petrolej je garancija veljavna le ob uporabi čistega petroleja Zibro ali Qlima. Ob uporabi kateregakoli drugega petroleja, garancija pri pečeh na petrolej preneha veljati.

Proizvajalec: PVG International b.v., Kanaalstraat 12C – 5347 AB Oss, Nizozemska

Proizvod:

Tip:

Serijska št.:

Ime in sedež podjetja, ki je proizvod prodalo:

Pečat podjetja:

Podpis prodajalca:

Datum prodaje:

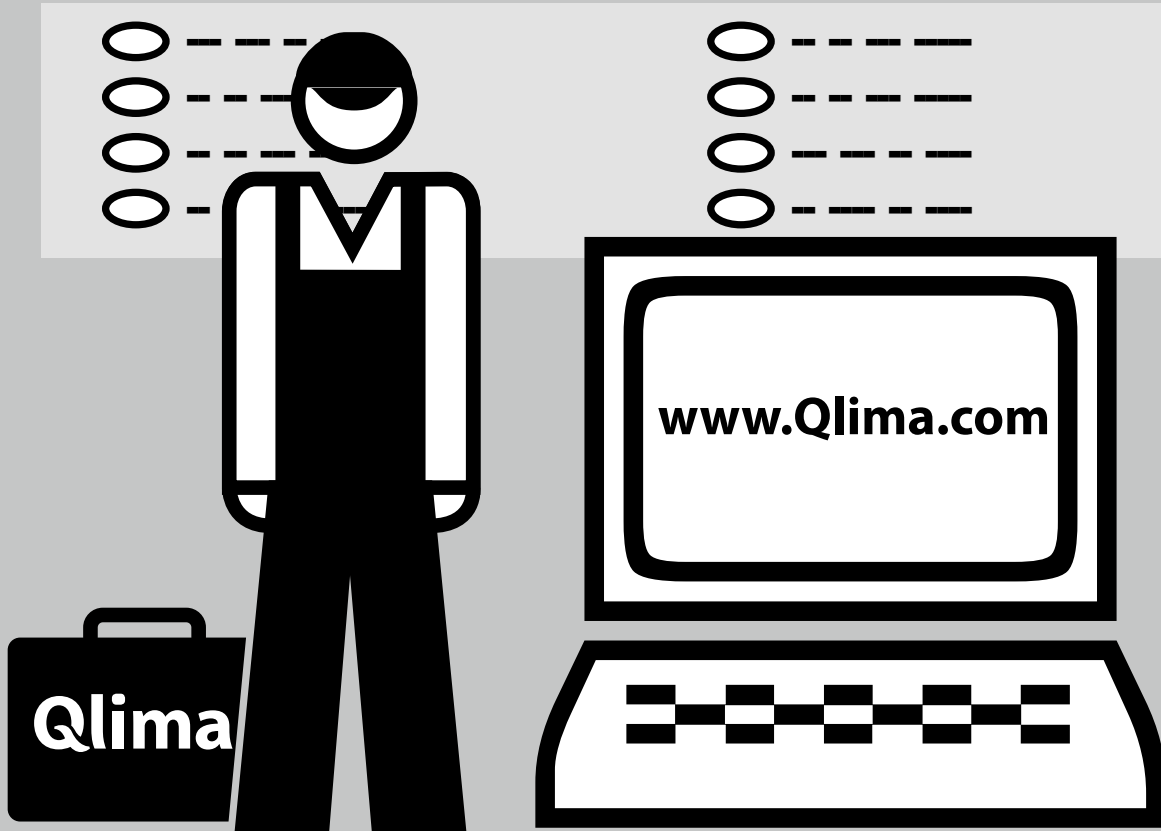

Distributed in Europe by PVG Holding B.V.

- Ⓓ Benötigen Sie weitere Informationen oder treten Probleme auf, besuchen Sie bitte unsere Website www.qlima.com, oder setzen Sie sich mit unserem Kundendienst in Verbindung (Telefonnummer auf www.qlima.com).
- ⒹK For alle yderligere oplysninger eller ved eventuelle problemer med apparatet henvises til www.qlima.com eller det lokale Kundecenter (telefonnumre findes i www.qlima.com).
- ⒺS Si necesita información o si tiene algún problema, visite nuestra página Web www.qlima.com, o póngase en contacto con el servicio cliente (hallará el número de teléfono en www.qlima.com).
- Ⓕ Si vous souhaitez obtenir des informations supplémentaires ou si vous rencontrez un problème, rendez-vous sur notre site Web (www.qlima.com) ou contactez notre service client (vous trouverez l'adresse et numéro de téléphone sur www.qlima.com).
- ⒻN Jos haluat huoltoapua, lisätietoja tai laitteen kanssa tulee ongelmia, tutustu verkkosivustoon osoitteessa www.qlima.com tai kysy neuvoa PVG kuluttajapalvelukeskuksesta (www.qlima.com).
- ⒻBB If you need information or if you have a problem, please visit the our website (www.qlima.com) or contact our sales support (you find its phone number on www.qlima.com)
- ⒻI Per informazioni e in caso di problemi, visitate il sito Web www.qlima.com oppure contattate il Centro Assistenza Clienti (per conoscere il numero di telefono, consultate www.qlima.com).
- ⒻN Hvis du trenger informasjon, eller hvis du har et problem med produktet, kan du gå til nettsidene www.qlima.com. Alternativt kan du kontakte med PVG' forbrukertjeneste (telefonnummeret i www.qlima.com).
- ⒻNL Als u informatie nodig hebt of als u een probleem hebt, bezoek dan de onze website (www.qlima.com) of neem contact op met de afdeling sales support (adres en telefoon op www.qlima.com).
- ⒻP Se necessitar de informações ou se tiver problemas, visite o Web site www.qlima.com ou contacte o Centro de Assistência (número de telefone o www.qlima.com)
- ⒻPL W przypadku problemów i w celu uzyskania szczegółowych informacji odwiedź stronę internetową Qlima dostępną pod adresem www.qlima.com lub skontaktuj się z Centrum kontaktów Qlima (www.qlima.com)
- ⒻS Om du behöver service eller information eller har problem med apparaten kan du besöka www.qlima.com eller kontakta Qlima kundtjänst (du hittar telefonnumret på www.qlima.com).
- ⒻSD Če želite dodatne informacije, obiščite spletno mesto podjetja na naslovu www.qlima.com ali pokličite na telefonsko (www.qlima.com).
- ⒻTR Daha fazla bilgiye ihtiyaç duyarsanız veya bir sorunla karşılaşırsanız, www.qlima.com adresindeki Qlima İnternet sitesini ziyaret edin veya ülkenizde bulunan Qlima müşteri merkeziyle iletişim kurun (telefon numarasını: www.qlima.com).

