

Qlima

SRE 3130 C - SRE 3131 C - SRE 3132 C



guarantee

4
YEARS

F	MANUEL D'UTILISATION	52
E	INSTRUCCIONES DE USO	64
GB	OPERATING MANUAL	76
I	ISTRUZIONI D'USO	88
NL	GEBRUIKSAANWIJZING	100
P	MANUAL DE INSTRUÇÕES	112

AFNOR CERTIFICATION 11, RUE FRANCIS DE PRESSENE
93571 LA PLAINE SAINT-DENIS CEDEX

FICHE INFORMATIVE

La marque NF garantit
la qualité de cet article
suivant les normes françaises
et Référentiel de certification
de l'application NF 128



CHAUFFAGES MOBILES
À COMBUSTIBLE LIQUIDE

www.marque-nf.com

NF 128 30 / 01

CONFORME A LA NORME NF D 35-300 ET AUX SPECIFICATIONS
COMPLEMENTAIRES DEFINIES PAR LES REGLES
DE CERTIFICATION DE L'APPLICATION NF 128

PRINCIPALES CARACTERISTIQUES CERTIFIEES:

- Sécurité du dispositif d'allumage
- Débit calorifique
- Efficacité des dispositifs de sécurité
- Stabilité
- Contrôle de la teneur en NO_x dans les produits de combustion
- Contrôle de la qualité de la combustion (absence de CO)
- Endurance
- Intermittence

CONSEILS D'UTILISATION ET D'ENTRETIEN

Se reporter à la notice jointe à l'appareil et à la plaque de sécurité sur
l'appareil.

Référence et numéro de lot ou de série de l'article : se reporter au produit

Distributed in Europe by:

PVG Holding B.V.

P.O.Box 96, 5340 AB OSS

Pays-Bas Tél.: +31 (0) 412 694670

contact@pvg.eu

En cas d'insatisfaction, consultez d'abord votre revendeur ou

Si une difficulté subsistait, vous pouvez écrire à

SAVPOELEAPETROLE@PVG.EU

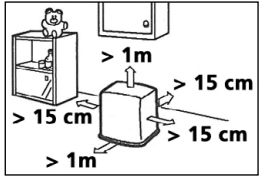

(FR) CONSEILS POUR UN USAGE EN TOUTE SÉCURITÉ

- Cet appareil n'est pas conçu pour des utilisateurs (y compris les enfants) qui présentent un handicap moteur, mental ou sensoriel, ou qui manquent d'expérience et de connaissances, sauf s'ils sont surveillés par une personne responsable de leur sécurité.
- Ne déplacez pas l'appareil lorsqu'il chauffe ou s'il est encore brûlant. Dans ces conditions, il ne faut pas ajouter du combustible ni entreprendre l'entretien de l'appareil.
- Placez l'avant de l'appareil à au moins 1,5 mètre du mur, des rideaux et des meubles.
- N'utilisez pas l'appareil dans des pièces poussiéreuses ni dans des endroits à fort courant d'air. Dans ces deux cas, la combustion ne sera pas optimale. Ne pas utiliser l'appareil près d'un point d'eau (bain, douche, piscine, etc.).
- Eteignez l'appareil avant de sortir ou d'aller vous coucher. Si vous devez vous absenter longtemps (vacances par exemple), retirez la fiche de la prise de courant.
- Conservez le combustible exclusivement dans des réservoirs et bidons adaptés.
- Veillez à ce que le combustible ne soit pas exposé à la chaleur ou à des écarts de température extrêmes. Conservez le combustible toujours dans un endroit frais, sec et sombre (la lumière solaire dégrade la qualité du combustible).
- N'utilisez jamais l'appareil dans des endroits où des gaz, solvants ou vapeurs nocifs (par exemple: gaz d'échappement ou vapeurs de peinture) peuvent être présents.
- La grille de l'appareil devient brûlante. Ne pas couvrir l'appareil (risques d'incendie).

- Aérez toujours suffisamment.
- Cet appareil peut être utilisé par des enfants de plus de 8 ans et des personnes aux capacités physiques, sensorielles ou mentales réduites, ou manquant d'expérience et de connaissances ; il faut pour cela leur avoir fourni un encadrement ou des consignes à propos de l'utilisation sécurisée de l'appareil et leur avoir expliqué clairement les dangers potentiels.
- Ne pas laisser les enfants jouer avec l'appareil.
- Les enfants ne doivent pas être chargés du nettoyage et de l'entretien de l'appareil sauf s'ils sont encadrés.

DANGER

- Ne plongez pas l'appareil dans l'eau et ne laissez pas pénétrer d'eau à l'intérieur.
- N'ouvrez jamais l'appareil, sous risque de choc électrique.

AVERTISSEMENT

- L'installation doit être parfaitement conforme à la législation, aux règlements et aux normes locales.
- Avant de brancher l'appareil, vérifiez que la tension du réseau électrique correspond bien aux informations mentionnées sur la plaque de type de l'appareil.
- L'appareil peut fonctionner sur des réseaux électriques de ~230 V.
- Si le cordon électrique est endommagé, faites-le remplacer pour éviter tout danger. Pour cela, contactez un centre de réparations agréé ou un technicien aux qualifications comparables.
- Pour inspection ou réparation, adressez-vous toujours à un centre technique agréé.
- Toute réparation effectuée par une personne

non qualifiée peut provoquer des situations extrêmement dangereuses pour l'utilisateur.

- N'essayez pas de réparer l'appareil vous-même, ceci annulerait la garantie.
- Tenez le cordon électrique à distance des surfaces chaudes.
- Surveillez les enfants présents, ils ne doivent en aucun cas jouer avec l'appareil.
- La fiche électrique de l'appareil doit rester accessible à tout moment.
- N'enfilez aucun objet dans les ouvertures de l'appareil.
- L'appareil ne doit pas être installé directement sous une prise de contact.
- Pour éviter tout risque de surchauffe, ne couvrez pas l'appareil.
- Ne pas utiliser ce convecteur dans l'entourage immédiat d'une baignoire, d'une douche ou d'une piscine.
- Ne pas installer l'appareil si la manipulation des commandes est possible par une personne utilisant la douche ou la baignoire.
- Les enfants de moins de 3 ans doivent être tenus à l'écart à moins d'être surveillés en continu.
- Les enfants âgés de 3 à 8 ans ne peuvent allumer ou éteindre l'appareil qu'à condition qu'il ait été placé ou installé dans sa position normale de fonctionnement et qu'ils aient reçu l'autorisation ainsi que toutes les instructions concernant l'utilisation de l'appareil d'une manière sûre et les risques encourus.
- Les enfants âgés de 3 à 8 ans ne peuvent pas brancher, régler, nettoyer l'appareil ni effectuer la maintenance utilisateur
- **ATTENTION** — Certaines parties de ce produit peut devenir très chaudes et provoquer des

brûlures. Il faut prêter attention plus particulièrement aux enfants et aux personnes vulnérables présentes dans la pièce.

ATTENTION

- En présence d'une odeur inhabituelle ou d'un bruit anormal, éteignez et débranchez immédiatement l'appareil. Faites-le vérifier par un centre technique agréé.
- Avant de déplacer ou de nettoyer l'appareil, éteignez et débranchez-le en suivant les instructions.
- Veillez à ce que l'appareil et son cordon électrique reste toujours hors de portée des bébés (au moins 1 mètre).
- N'utilisez pas l'appareil dans des endroits humides ou près de l'eau, sauf si l'appareil appartient à la classe de protection IPX4 (voir plaque de type). Seuls ces types d'appareils sont adaptés à une utilisation en milieu humide.
- N'utilisez pas l'appareil dans des lieux où l'humidité de l'air est supérieure à 95%.
- N'exposez pas l'appareil à des températures extrêmes (chaudes ou froides) ni aux rayons directs du soleil.
- N'utilisez pas l'appareil à l'extérieur.
- Veillez à ce que l'appareil reste bien à la verticale. Ne le bougez pas lorsqu'il est en marche.
- N'utilisez pas de rallonge électrique ni de multiprise.
- Débranchez toujours l'appareil lorsque vous ne l'utilisez pas.

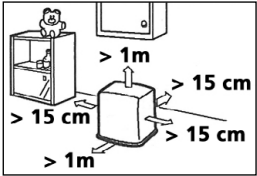

DE TIPS ZUR SICHERHEIT

- Dieses Gerät darf nicht von körperlich, geistig oder sensorisch eingeschränkten Personen (oder Kindern) benutzt werden oder von Personen, die unzureichende Erfahrung und Kenntnisse haben, es sei denn dies erfolgt unter Aufsicht und Anleitung zur Verwendung des Geräts durch jemanden, der für die Sicherheit dieser Personen zuständig ist.
- Transportieren Sie den Ofen nicht, wenn er brennt oder noch heiß ist. In diesem Fall auch keine Wartungsarbeiten durchführen.
- Stellen Sie den Kaminofen so auf, daß er sich mit der Vorderseite minimal 1,5 Meter von Mauern, Gardinen und Möbeln befindet. Achten Sie ebenfalls darauf, daß der Raum über dem Kaminofen frei ist.
- Benutzen Sie den Kaminofen nicht in staubigen Räumen und nicht an Stellen, an denen es stark zieht. In beiden Fällen erhalten Sie keine optimale Verbrennung. Benutzen Sie den Kaminofen nicht in unmittelbarer Umgebung einer Badewanne, Dusche oder eines Swimmingpools.
- Schalten Sie den Kaminofen aus, bevor Sie das Haus verlassen oder zu Bett gehen. Bei längerer Abwesenheit (z.B. Urlaub) den Stecker aus der Steckdose ziehen.
- Lagern und transportieren Sie den Brennstoff ausschließlich in den dazu bestimmten Tanks und Kanistern.
- Achten Sie darauf, daß der Brennstoff nicht Hitze oder extremen Temperatur-unterschieden ausgesetzt wird. Lagern Sie den Brennstoff immer an einem kühlen, trockenen und dunklen Ort (Sonnenlicht schadet der Qualität)
- Benutzen Sie den Kaminofen niemals an Stellen, an denen schädliche Gase oder Dämpfe auftre-

ten könnten (zum Beispiel Auspuffgase oder Farbdämpfe).

- Das Gitter des Kaminofens wird heiß. Der Kaminofen darf nicht abgedeckt werden (Brandgefahr).
- Achten Sie immer auf ausreichende Ventilation.
- Dieses Gerät kann von Kindern ab 8 Jahren und Personen mit eingeschränkten physischen, sinnlichen oder geistigen Fähigkeiten oder einem Mangel an Erfahrung und Wissen verwendet werden, wenn sie in die sichere Nutzung des Geräts eingewiesen wurden und die damit einhergehenden Gefahren verstanden haben.
- Kinder sollten nicht mit dem Gerät spielen.
- Reinigungs- und Wartungsarbeiten sollten nicht von Kindern ohne Aufsicht ausgeführt werden.

GEFAHR!

- Tauchen Sie das Gerät nicht in Wasser ein und lassen Sie kein Wasser eindringen.
- Öffnen Sie das Gerät niemals: Hierdurch könnten Sie einen elektrischen Schlag bekommen.

WARNUNG

- Das Gerät muss gemäß den örtlich geltenden Vorschriften, Richtlinien und Normen installiert werden.
- Kontrollieren Sie, bevor Sie das Gerät anschließen, ob die auf dem Typenschild angegebene Netzspannung mit der örtlichen Netzspannung übereinstimmt.
- Das Gerät ist für Netzspannungen von ~230 V geeignet.
- Wenn das Netzkabel beschädigt ist, müssen Sie es zur Vorbeugung von Gefahr von einer anerkannten Kundendienststelle oder von entsprechend befugten Personen auswechseln lassen.
- Bringen Sie das Gerät zur Inspektion oder

Reparatur grundsätzlich zu einer von der Hersteller anerkannten Kundendienststelle.

- Reparaturen durch Unbefugte können zu extrem gefährlichen Situationen für den Benutzer führen.
- Versuchen Sie nicht selbst, das Gerät zu reparieren, denn dadurch würde die Garantie nichtig.
- Sorgen Sie dafür, dass das Netzkabel nicht in die Nähe von heißen Flächen gelangt.
- Kinder sind zu beaufsichtigen, um sicherzugehen, dass sie nicht mit dem Gerät spielen.
- Der Stecker muss jederzeit zugänglich sein.
- Stecken Sie keine Gegenstände in die Öffnungen des Geräts.
- Das Gerät darf nicht direkt unter einer Steckdose aufgestellt werden.
- Das Gerät darf nicht abgedeckt werden, andernfalls besteht Überhitzungsgefahr.
- Verwenden Sie den Heizer nicht in der näheren Umgebung von einem Badezimmer oder Schwimmbecken.
- Das Gerät muss in einem ausreichenden Abstand von Badewanne oder Dusche aufgestellt werden, so dass die Schalter und Regler des Geräts nicht von der Badewanne oder der Dusche aus betätigt werden können.
- Kinder unter 3 Jahren dürfen sich dem Produkt nicht nähern, wenn sie nicht unter ständiger Beaufsichtigung stehen.
- Kinder zwischen 3 und 8 Jahren dürfen das Gerät nur ein- und ausschalten, wenn dasselbe gemäß den üblichen Gebrauchsvorschriften installiert und positioniert ist und sie beaufsichtigt und angemessen über die richtige und sichere Benutzung unterrichtet worden sind und die Gefährlichkeit desselben begriffen haben.
- Kinder zwischen 3 und 8 Jahren dürfen das

Produkt nicht anschließen, regulieren, reinigen oder Wartungsvorgänge durchführen.

- **ACHTUNG:** Einige Geräteteile können sehr heiß werden und Verbrennungen verursachen. In Anwesenheit von Kindern oder schutzbedürftigen Personen besondere Vorsicht walten lassen.

ACHTUNG

- Wenn das Gerät einen ungewöhnlichen Geruch oder ein nicht normales Geräusch erzeugt, müssen Sie es sofort ausschalten und den Stecker aus der Steckdose ziehen. Bringen Sie das Gerät zu einer anerkannten Kundendienststelle.
- Schalten Sie das Gerät aus und ziehen Sie den Stecker den Anweisungen in der Anleitung entsprechend aus der Steckdose, bevor Sie das Gerät bewegen oder reinigen.
- Sorgen Sie dafür, dass das Gerät und das Netzkabel immer außerhalb der Reichweite von Babys und Kleinkindern sind (mindestens einen Meter).
- Benutzen Sie das Gerät nicht an feuchten Orten oder in der Nähe von Wasser, es sei denn, das Gerät fällt in die Schutzklasse IPX4 (siehe das Typenschild). Nur Geräte der Schutzklasse IPX4 sind für diese Bedingungen ausgelegt.
- Benutzen Sie das Gerät nicht an Orten, an denen die Luftfeuchtigkeit mehr als 95 % beträgt.
- Setzen Sie das Gerät nicht extremer Hitze oder Kälte oder direkter Sonneneinstrahlung aus.
- Benutzen Sie das Gerät nicht im Freien.
- Halten Sie das Gerät nicht schräg und bewegen Sie es nicht, während es in Betrieb ist.
- Benutzen Sie keine Verlängerungsschnüre oder mehrfache Adapter.
- Ziehen Sie immer den Stecker aus der Steckdose, wenn das Gerät nicht in Betrieb ist.

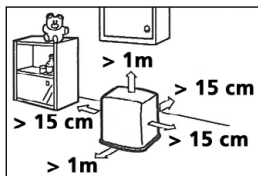

Ⓚ TIPS FOR SIKKER BRUG

- Børn bør være under opsyn, så det sikres, at de ikke leger med apparatet.
- Flyt aldrig kaminen, når den brænder eller stadig er varm. I dette tilfælde må den heller ikke påfyldes eller vedligeholdes.
- Anbring kaminen så dens forkant er mindst 1,5 meter fra mure, gardiner og møbler.
- Brug ikke kaminen i støvede rum, da der så ikke opnås en optimal forbrænding. Brug ikke kaminen i umiddelbar nærhed af badekar, brusekabiner eller svømmebassiner.
- Sluk kaminen før De forlader huset eller går i seng. Hvis De er fraværende i længere tid (f.eks. ferie), skal stikket også tages ud af stikkontakten.
- Opbevar og transporter altid brændstoffet i de dertil beregnede tanke og dunke.
- Sørg for, at brændstoffet ikke udsættes for varme eller ekstreme temperaturforskelle. Opbevar altid brændstoffet et køligt, tørt og mørkt sted (sollys forringer kvaliteten af brændstoffet).
- Brug aldrig kaminen på steder, hvor der kan være skadelige gasser eller dampe (f.eks. udstødningsgasser eller malingsdampe).
- Vær opmærksom på, at kaminens gitter bliver meget varmt. Hvis der anbringes ting oven på kaminen, udgør det en brandfare.
- Sørg altid for tilstrækkelig ventilation.
- Dette apparat er ikke beregnet til at bruges af personer (herunder børn) med nedsatte fysiske, sensoriske eller mentale evner, eller som mangler erfaring og viden, med mindre de har fået supervision eller instruktion om brugen af apparatet af en person med ansvaret for deres sikkerhed.

- Dette apparat kan bruges af børn fra 8 år og af personer med reducerede fysiske, sansemæssige eller mentale evner eller manglende erfaring og viden, hvis de er blevet vejledt eller instrueret i brugen af apparatet på en sikker måde og forstår de dermed forbundne farer.
- Børn må ikke lege med apparatet.
- Rengøring og brugervedligeholdelse må ikke foretages af børn uden vejledning.

FARE

- Apparatet må ikke dyppes i vand, og der må ikke løbe vand ind i det.
- For at undgå elektrisk stød må apparatet aldrig åbnes.

ADVARSEL

- Installationen skal foregå helt i overensstemmelse med de lokale retlige bestemmelser, bekendtgørelser og standarder.
- Kontroller, at den spænding, der er angivet på typeskiltet, svarer til spændingen på den lokale strømforsyning, før du tilslutter apparatet.
- Apparatet egner sig til strømforsyningsspændinger fra ~230 V.
- Hvis ledningen til strømforsyningen er beskadiget, skal den for at undgå en ulykke udskiftes af et serviceværksted, der er autoriseret, eller personer med en tilsvarende faglig uddannelse.
- Send altid apparatet til eftersyn eller reparation på et serviceværksted, der er autoriseret.
- Reparationer foretaget af ukvalificerede kan forårsage en særdeles farlig situation for brugeren.
- Forsøg ikke selv på at reparere apparatet, idet garantien i så fald bliver ugyldig.
- Hold ledningen til strømforsyningen på afstand

- af varme overflader.
- Børn bør være under opsyn, så det sikres, at de ikke leger med apparatet.
- Der skal altid være adgang til stikket.
- Der må ikke stikkes genstande ind i apparatets åbninger.
- Apparatet må ikke placeres direkte under en stikkontakt.
- For at undgå overophedning må apparatet ikke tildækkes.
- Brug ikke dette produkt i umiddelbar nærhed af badekar, brusebad eller svømmebassin
- Varmeapparatet skal installeres, så afbrydere og andre betjeningsknapper ikke kan berøres af en person i badet.
- Børn under 3 år skal holdes på afstand, medmindre de er under konstant opsyn.
- Børn mellem 3 og 8 år må kun tænde/slukke apparatet, hvis det er placeret eller installeret i dets intenderede normale driftsposition, og de har fået vejledning eller instruktioner for brug af apparatet på en sikker måde og forstår de farer, der er forbundet med brugen.
- Børn mellem 3 og 8 år må ikke tilslutte, justere eller rengøre apparatet eller foretage bruger-vedligeholdelse.
- **FORSIGTIG** – Nogle dele af dette produkt kan blive meget varme og forårsage forbrændinger. Der skal udvises særlig forsigtighed, hvis der er børn eller sårbare personer til stede.

FORSIGTIG

- Sluk omgående for apparatet og afbryd det fra strømforsyningen, hvis det frembringer en mærkelig lugt eller en unormal støj. Bring apparatet til et autoriseret serviceværksted.
- Sluk for apparatet og træk stikket ud, som

anvist i brugsanvisningen, før du flytter det eller gør det rent.

- Sørg for, at babyer under ingen omstændigheder kan få fat i apparatet og ledningen til strømforsyningen (mindst en meters afstand).
- Apparatet må ikke bruges, hvis det ikke er i IPX4 beskyttelsesklassen (se typeskilt) i fugtige omgivelser eller i nærheden af vand. Kun IPX4 klasse-apparater egner sig til disse omgivelser.
- Apparatet må ikke bruges på steder, hvor fugtighedsniveauet er over 95 %.
- Apparatet må ikke udsættes for ekstrem varme eller kulde eller for direkte sollys.
- Apparatet må ikke bruges udendørs.
- Apparatet må aldrig tippes eller flyttes, mens det arbejder.
- Der må ikke bruges forlængerledninger eller multi-stikadaptere.
- Tag altid stikket ud af kontakten, når apparatet ikke er i brug.

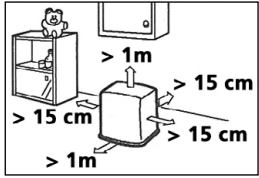

(E) SUGERENCIAS PARA UN USO SEGURO

- Este aparato no deberá ser utilizado por personas (incluyendo niños) con reducida capacidad física, mental o sensorial, o que carezcan de la experiencia y los conocimientos necesarios, a menos que sean vigilados e instruidos en el uso del aparato por otra persona que sea responsable de su seguridad.
- No transportar la estufa cuando esté encendida o esté aún caliente, ni tampoco llenarla de combustible, ni efectuar trabajos de mantenimiento.
- Ponga el frontal de la estufa a una distancia mínima de 1,5 metros de la pared, cortinas y muebles.
- No utilice la estufa en habitaciones polvorientas ni en lugares donde haya corrientes de aire, ya que la combustión no será óptima. No utilice la estufa cerca de un baño, una ducha o una piscina.
- Apague la estufa antes de salir de casa o al acostarse. En caso de abandonar el hogar por un período largo de tiempo (p. ej., vacaciones), desenchufe la estufa.
- Conserve y transporte el combustible únicamente en los depósitos y bidones destinados para ello.
- No exponga el combustible al calor o a cambios extremos de temperatura. Guarde el combustible en un lugar oscuro, seco y fresco (la luz solar afecta a la calidad).
- Nunca utilice la estufa en lugares donde gases o vapores nocivos puedan estar presentes (por ej., gases de escape o vapores de pintura).
- La rejilla de la estufa se calienta. Al cubrir la estufa con algún material, se crea un riesgo de incendio.

- Asegúrese siempre de una ventilación suficiente.
- Este aparato puede ser utilizado por niños a partir de 8 años y por personas con capacidades físicas, psíquicas o sensoriales reducidas, falta de experiencia y conocimientos, siempre que sean supervisados o reciban instrucciones acerca del uso del aparato de una forma segura y comprendan los riesgos que entraña.
- Los niños no deben utilizar el aparato como un juguete.
- Las tareas de limpieza y mantenimiento reservadas al usuario no deben ser realizadas por niños sin supervisión.

PELIGRO

- No sumerja el aparato en agua, y evite que entre agua en el aparato.
- Nunca debe abrir el aparato, ya que esto puede causar una descarga eléctrica.

AVISO

- La instalación deberá realizarse en total conformidad con las leyes, regulaciones y normas locales.
- Verifique si la tensión indicada en la placa de tipo corresponde con la de la red local de electricidad, antes de conectar el aparato.
- El aparato puede conectarse a tensiones de ~230 V.
- Cuando el cable de alimentación está averiado, deberá evitar situaciones peligrosas haciéndolo sustituir por un centro de servicio autorizado o por personas de similar competencia.
- Para las tareas de inspección o reparación, deberá llevar el aparato siempre a un centro de servicio autorizado.

- Las reparaciones por personas no autorizadas pueden dar lugar a situaciones extremadamente peligrosas para el usuario.
- No intente reparar el aparato usted mismo. En tal caso su garantía quedará anulada.
- Evite que el cable de alimentación pueda entrar en contacto con superficies calientes.
- Se deberá vigilar a los niños para asegurar que no jueguen con el aparato.
- El enchufe debe estar accesible en cualquier momento.
- No introduzca ningún objeto en las aberturas del aparato.
- No coloque el aparato inmediatamente debajo de un enchufe.
- No cubra el aparato, así evitará que se sobrecaliente.
- No utilice este calentador en los alrededores inmediatos de un baño, una ducha o una piscina.
- El calefactor se debe instalar de manera que los interruptores y otros controles queden fuera del alcance de la persona que se encuentra en la bañera.
- Los menores de 3 años deben mantenerse lejos, a menos que se encuentren bajo supervisión constante.
- Los menores de 3 a 8 años de edad sólo deben encender o apagar el equipo siempre que se haya colocado o instalado en su posición operativa normal conforme a diseño y que el menor se encuentre bajo supervisión o haya recibido instrucciones precisas sobre el uso del dispositivo de forma segura y comprenda los riesgos implícitos.
- Los menores de 3 a 8 años de edad no deben enchufar, regular, limpiar o realizar tareas de

- mantenimiento en el equipo.
- **CUIDADO:** algunas partes de este producto pueden alcanzar temperaturas elevadas y ocasionar quemaduras. Se debe prestar especial atención mientras los menores, y personas vulnerables, estén presentes.

ATENCIÓN

- Cuando el aparato produce un olor extraño o un sonido anormal, deberá apagarse inmediatamente y desconectarse de la red de electricidad. Lleve al aparato a un centro de servicio autorizado.
- Apague el aparato y desenchúfelo de la toma de corriente conforme a las instrucciones de manejo, antes de desplazar o limpiarlo.
- Procure que el aparato y el cable de alimentación se encuentren siempre fuera del alcance de los bebés (como mínimo a 1 metro de distancia).
- No use el aparato en lugares húmedos o cerca de agua, a menos que pertenezca a la clase de protección IPX4 (vea la placa de tipo). Sólo los aparatos de la clase IPX4 pueden usarse en estas circunstancias.
- Evite usar el aparato en lugares con una humedad de aire superior al 95%.
- Evite exponer al aparato a temperaturas extremas (calor o frío) o a la luz directa del sol.
- No use el aparato al exterior.
- No debe inclinarse el aparato ni tampoco debe moverse mientras que esté funcionando.
- No use cables de extensión ni tampoco adaptadores múltiples.
- Cuando el aparato no se utiliza, siempre deberá sacarse el enchufe de la toma de corriente.

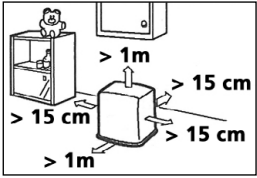

GB TIPS FOR SAFE USE

- This appliance is not intended for use by persons (including children) with reduced physical, sensory or mental capabilities, or lack of experience and knowledge, unless they have been given supervision or instruction concerning use of the appliance by a person responsible for their safety.
- Do not move the heater when it is burning or still hot. Do not refill nor service the heater when it is burning or still hot.
- Position the front of the heater at a distance of minimum 1.5 metres from walls, curtains, and furniture.
- Do not use the heater in dusty rooms or places with strong draughts. In either situation you will not have optimum burning. Do not use the heater in the immediate surrounding of a bath, a shower or a swimmingpool.
- Switch off the heater, before you leave or go to sleep. Unplug the heater as well, when you go away for a longer period of time (e.g. holidays).
- Store and move fuel only in suitable tanks and jerrycans.
- Make sure that the fuel is not exposed to heat or extreme temperature changes. Always store the fuel in a cool, dry and dark place (sunlight will affect the quality).
- Never use the heater in places where harmful gasses or fumes may be present (e.g. exhaust gasses or paint fumes).
- Beware that the grid of the heater becomes hot. If the appliance is covered there is a risk of fire.
- Always make sure that there is sufficient ventilation.

- This appliance can be used by children aged from 8 years and above and persons with reduced physical, sensory or mental capabilities or lack of experience and knowledge if they have been given supervision or instruction concerning use of the appliance in a safe way and understand the hazards involved.
- Children shall not play with the appliance.
- Cleaning and user maintenance shall not be made by children without supervision.

DANGER

- Do not immerse the appliance in water and do not let water run into it.
- Never open the appliance to prevent electric shock.

WARNING

- The installation must be completely in accordance with local regulations, ordinances and standards.
- Check if the voltage indicated on the type plate corresponds to the local mains voltage before you connect the appliance.
- The appliance is suitable for mains voltages ranging from ~230 V.
- If the mains cord is damaged, you must have it replaced by an authorized service centre or similarly qualified persons in order to avoid a hazard.
- Always return the appliance to an authorized service centre for examination or repair.
- Repair by unqualified people could cause an extremely hazardous situation for the user.
- Do not attempt to repair the appliance yourself, otherwise your guarantee becomes invalid.

- Keep the mains cord away from hot surfaces.
- Children should be supervised to ensure that they do not play with the appliance.
- The plug must be accessible at all times.
- Do not insert objects into the openings of the device.
- The device must not be located immediately below a socket outlet.
- In order to avoid overheating, do not cover the device.
- Do not use this heater in the immediate surroundings of a bath, a shower or a swimming pool.
- The heater is to be installed so that switches and other controls cannot be touched by a person in the bath or shower.
- Children of less than 3 years should be kept away unless continuously supervised.
- Children aged from 3 years and less than 8 years shall only switch on/off the appliance provided that it has been placed or installed in its intended normal operating position and they have been given supervision or instruction concerning use of the appliance in a safe way and understand the hazards involved.
- Children aged from 3 years and less than 8 years shall not plug in, regulate and clean the appliance or perform user maintenance.
- **CAUTION** — Some parts of this product can become very hot and cause burns. Particular attention has to be given where children and vulnerable people are present.

CAUTION

- Switch off the appliance and disconnect it from the mains immediately if it produces a strange smell or an abnormal noise. Take the appliance

to an authorized service centre.

- Switch off the appliance and unplug it according to the user instructions before you move or clean it.
- Make sure the appliance and the mains cord are always out of reach of babies (at least one metre away).
- Do not use the appliance if not IPX4 protection class (see type plate) in damp places or close to water. Only IPX4 class appliances are suitable for these circumstances.
- Do not use the appliance in places where the humidity level exceeds 95%.
- Do not expose the appliance to extreme heat or cold or to direct sunlight.
- Do not use the appliance outdoors.
- Never tilt or move the appliance while it is operating.
- Do not use any extension cords or multi-socket adapters.
- Always take the plug out of the socket when the device is not in use.

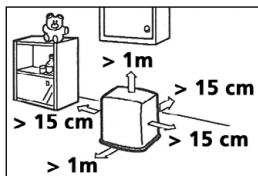

① CONSIGLI PER UN USO SICURO

- L'utilizzo del presente apparecchio non è previsto per persone (bambini inclusi) con ridotte capacità psicomotorie, mentali o sensoriali, tanto meno deve essere utilizzato da persone inesperte o non dotate di sufficienti cognizioni in materia, tranne nei casi in cui vi è sorveglianza e sono impartite istruzioni per l'uso dell'apparecchio da parte di persone responsabili della sicurezza degli utenti.
- Non spostare la stufa se questa è accesa o se è ancora calda. In tal caso, non riempirla di combustibile e non eseguire la manutenzione.
- Porre la parte anteriore della stufa ad una distanza minima di 1,5 metri da pareti, tende o mobili. Mantenere libero lo spazio sopra la stufa.
- Non usare la stufa né in ambienti polverosi, né in ambienti esposti alle correnti d'aria. In entrambi i casi la stufa non raggiungerà una combustione ottimale. Non usare la stufa nelle vicinanze di un bagno, di una doccia o di una piscina.
- Spegnere la stufa prima di uscire o prima di andare a letto. Se si rimane assenti per un lungo periodo di tempo (ad es. per vacanze), staccare anche la spina dalla presa.
- Conservare e trasportare il combustibile nei contenitori e nelle latte apposite.
- Assicurarsi che il combustibile non sia esposto a fonti di calore o a forti escursioni termiche. Conservare sempre il combustibile in un luogo fresco, secco ed asciutto (la luce del sole ne intacca la qualità).
- Non usare mai la stufa in luoghi dove possono essere presenti gas o vapori pericolosi (ad esempio, gas di scarico o vapori di vernici).
- La griglia della stufa diventa calda. Non coprire la stufa (pericolo di incendio).
- Assicurarsi sempre che la ventilazione sia sufficiente.

- Il dispositivo può essere usato da bambini a partire dagli 8 anni di età e da persone con capacità fisiche, sensoriali o mentali ridotte o con mancanza di esperienza e conoscenze a condizione che siano state fornite istruzioni e supervisione in merito a un uso sicuro del dispositivo accertandosi del fatto che siano stati compresi i rischi associati all'uso del dispositivo stesso.
- I bambini non dovrebbero giocare col dispositivo.
- Le operazioni di pulizia e manutenzione da parte dell'utente non vanno eseguite dai bambini senza supervisione.

PERICOLO

- Non immergere l'apparecchio nell'acqua ed evitare che l'acqua possa penetrare nel suo interno.
- È vietato aprire l'apparecchio per non incorrere nel rischio di una scarica elettrica.

AVVERTENZE

- L'installazione deve avvenire nel pieno rispetto delle normative nazionali, dei regolamenti e delle disposizioni specifiche vigenti.
- Controllare che la tensione di rete indicata sulla targhetta dell'apparecchio corrisponda alla tensione erogata dalla locale rete di alimentazione, prima di connettere l'apparecchio alla presa di alimentazione.
- L'apparecchio è idoneo a tensioni di rete da ~230 V.
- Nel caso in cui il cavetto elettrico risulti danneggiato e onde evitare qualsiasi rischio provvedere alla sua sostituzione rivolgendosi ad un centro di assistenza autorizzato o ad un riparatore qualificato.
- Se l'apparecchio necessita di verifiche o ripara-

zioni va sempre consegnato ad un centro di assistenza autorizzato.

- Riparazioni eseguite da persone non competenti o non autorizzate possono causare seri rischi per l'utilizzatore.
- Evitare qualsiasi tentativo di riparare l'apparecchio personalmente: in una simile eventualità si perde il diritto alla copertura in garanzia.
- Il cavetto elettrico non va posizionato vicino a superfici molto calde.
- Occorre sorvegliare costantemente i bambini per essere sicuri che non giochino con l'apparecchio
- Si deve assicurare sempre un facile accesso alla spina.
- Non inserire alcun oggetto nelle aperture/fessure dell'apparecchio.
- L'apparecchio non va posizionato direttamente sotto la presa di corrente.
- Per non incorrere nel rischio di surriscaldamento, evitare di coprire l'apparecchio.
- Non usare la stufa nelle immediate vicinanze di un bagno, una doccia o una piscina.
- Installare il riscaldatore in modo che gli interruttori ed i comandi non siano a portata di mano di una persona sotto la doccia o mentre fa un bagno in vasca.
- I bambini di età inferiore a 3 anni non devono avvicinarsi al prodotto se non costantemente supervisionati.
- I bambini di età compresa fra 3 e 8 anni possono solamente accendere e spegnere l'apparecchio purchè esso sia stato installato e posizionato secondo le normali condizioni d'uso e loro siano supervisionati o adeguatamente istruiti riguardo al corretto e sicuro utilizzo del prodotto e ne abbiano compresa la pericolosità.
- I bambini di età compresa fra 3 e 8 anni non possono collegare il prodotto, regolarlo, pulirlo o

- effettuare manutenzione.
- **ATTENZIONE:** Alcune parti di questo prodotto possono diventare molto calde e causare bruciate. Particolare attenzione deve essere prestata in presenza di bambini o persone vulnerabili.

ATTENZIONE

- Se si percepisce un odore inusuale o un rumore anomalo proveniente dall'apparecchio disattivare l'apparecchi immediatamente e scollegarlo dalla rete elettrica se permane la condizione irregolare. In questi casi l'apparecchio deve essere consegnato ad un centro di assistenza autorizzato per i controlli del caso.
- Prima di spostare o pulire l'apparecchio disattivarlo e staccare la spina dalla presa di alimentazione.
- L'apparecchio ed il cavetto di alimentazione vanno posizionati sempre a distanza di sicurezza dai bambini piccoli (ad almeno un metro).
- È interdetto l'uso dell'apparecchio in luoghi umidi o in prossimità di acqua a meno che l'apparecchio non sia classificato IPX4 (vedere la targhetta di identificazione). Solo apparecchi della categoria di protezione IPX4 sono idonei per le suddette circostanze.
- È interdetto l'uso dell'apparecchio in luoghi umidi in cui l'umidità relativa supera il 95%.
- Non esporre l'apparecchio a temperature molto alte o basse ed evitare la luce solare diretta.
- Non usare l'apparecchio negli esterni.
- Non inclinare l'apparecchio e non muoverlo mentre è in funzione.
- Non adottare cavi di prolunga o prese multiple.
- La spina va sempre tolta dalla prese quando l'apparecchio non è in funzione.

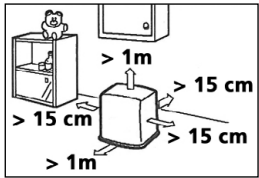

(N) TIPS FOR SIKKER BRUK

- Barn må overvåkes for å sikre at de ikke bruker apparatet som leketøy.
- Ikke flytt varmeovnen når den brenner eller fortsatt er varm. Ikke fyll ovnen på nytt eller reparer den når den fortsatt er varm.
- Plasser forsiden av ovnen slik at det er minst 1,5 meter til vegger, gardiner og møbler.
- Ikke bruk varmeovnen i støvete rom eller på svært trekkfulle steder. I begge tilfeller vil du ikke oppnå optimal forbrenning. Ovnene må ikke brukes i umiddelbar nærhet av badekar, dusj eller svømmebasseng.
- Slå av varmeovnen før du går ut av huset eller legger deg. Trekk også støpselet ut av stikkontakten når du reiser bort i lengre tid (for eksempel på ferie).
- Oppbevar og flytt drivstoff bare i egnede beholdere og jerrykanner.
- Påse at drivstoffet ikke utsettes for varme eller ekstreme temperaturforandringer. Oppbevar alltid drivstoffet på et kjølig, tørt og mørkt sted (sollys påvirker kvaliteten).
- Bruk aldri ovnen på steder der det kan være farlige gasser eller damp (f.eks. eksosgass eller damp fra maling).
- Vær oppmerksom på at gitteret på varmeovnen blir varmt. Det er fare for brann hvis varmeovnen dekkes til.
- Påse alltid at det er tilstrekkelig ventilasjon.
- Dette apparatet bør ikke brukes av personer (inklusive barn) som har redusert fysisk, sensorisk eller mental funksjonsevne, eller som er uten erfaring med eller kunnskap om apparatet, hvis de ikke har fått tilsyn eller veiledning i bruken av dette apparatet av en person som er ansvarlig for deres sikkerhet.

- Dette produktet kan brukes av barn fra 8 år og oppover og personer med reduserte fysiske, sensoriske eller mentale evner eller mangel på erfaring og kunnskap kun dersom de får tilsyn eller instruksjoner om hvordan man bruker produktet på en sikker måte og forstår eventuelle farer.
- Barn skal ikke leke med produktet.
- Rengjøring og vedlikehold skal aldri utføres av barn uten tilsyn.

FARE

- Apparatet må ikke dyppes i vann og det må ikke renne vann inn i det.
- Åpne aldri apparatet – du risikerer å få elektrisk støt.

ADVARSEL

- Installasjonen må være i full overensstemmelse med lokale vedtekter, bestemmelser og standarder.
- Før du kobler til apparatet, kontroller at spenningen angitt på typeskiltet tilsvarer spenningen i det lokale strømnettet.
- Apparatet krever en spenning på ~230 V.
- Hvis strømtilførselsledningen er skadet, må du få den skiftet ut av et servicesenter som er autorisert eller av tilsvarende kvalifiserte personer, for å avverge enhver risiko.
- Returner alltid apparatet til et servicesenter autorisert for undersøkelse eller reparasjon.
- Reparasjon utført av ukvalifiserte personer kan utsette brukere for stor fare.
- Prøv aldri å reparere apparatet selv. Da blir garantien ugyldig.
- Hold nettstrømledningen unna varme overflater.

- Barn må overvåkes for å sikre at de ikke bruker apparatet som leketøy.
- Støpselet må til enhver tid være lett tilgjengelig.
- Stikk ikke gjenstander inn i åpningene på utstyret.
- Apparaten må ikke plasseres rett under en stikkontakt.
- For å unngå overoppheting må apparatet aldri tildekkes.
- Ikke bruk dette produktet i umiddelbar nærhet av badekar, dusj eller svømmebasseng.
- Ovnen skal plasseres slik at brytere og andre kontroller ikke kan berøres av en person i badekar.
- Barn under 3 år må holdes på avstand dersom de ikke holdes under kontinuerlig oppsyn.
- Barn som har fylt 3, men er yngre enn 8 år, må bare skru apparatet på eller av hvis dette er plassert eller installert i henhold til den tiltenkte normale driftstillingen og de har blitt rettleidet eller har fått instruksjoner om hvordan apparatet skal brukes på en sikker måte og forstår de farer som er knyttet til bruken.
- Barn som har fylt 3, men er yngre enn 8 år, må ikke kople til, justere eller rengjøre apparatet eller foreta vedlikehold som skal utføres av brukeren.
- **FORSIKTIG** — Noen av delene på dette produktet kan bli veldig varme og gi brannskader. Spesiell oppmerksomhet kreves dersom barn eller utsatte personer er til stede.

FORSIKTIG

- Slå øyeblikkelig av apparatet og koble det fra nettstrømmen hvis det produserer en rar lukt eller unormal lyd. Ta apparatet med til et auto-

risert servicesenter.

- Slå apparatet av og trekk ut kontakten før du flytter eller rengjør det, som angitt i bruksanvisningen.
- Pass på at apparatet og nettstrømledningen alltid er utenfor småbarns rekkevidde (minst en meter borte).
- Bruk aldri apparatet på fuktige steder eller nær vann hvis det ikke er i beskyttelsesklasse IPX4 (se typeskiltet). Under slike forhold kan det kun brukes apparater i klasse IPX4.
- Bruk ikke apparatet på steder der fuktighetsnivået er høyere enn 95%.
- Utsett ikke apparatet for ekstrem varme eller kulde, eller for direkte sollys.
- Bruk ikke apparatet utendørs.
- Apparatet må aldri tippes eller beveges mens det er i drift.
- Bruk aldri skjøteledninger eller multistøpseladaptere.
- Trekk alltid støpselet ut av stikkontakten når apparatet ikke er i bruk.

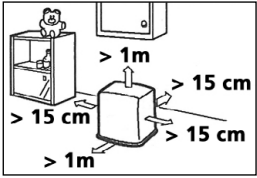

(NL) TIPS VOOR EEN VEILIG GEBRUIK

- Dit apparaat is niet bedoeld voor gebruik door personen (inclusief kinderen) met verminderde lichamelijke, geestelijke of zintuiglijke vermogens, of gebrek aan ervaring en kennis, tenzij er toezicht wordt gehouden op en instructies worden gegeven voor het gebruik van het apparaat door iemand die verantwoordelijk is voor hun veiligheid.
- Verplaats de kachel niet als deze brandt of nog heet is. In dat geval ook niet bijvullen en geen onderhoud verrichten.
- Plaats de voorkant van de kachel op minimaal 1,5 meter van muur, gordijnen en meubels.
- Gebruik de kachel niet in stoffige ruimtes en niet op plaatsen waar het sterk tocht. In beide gevallen krijgt u geen optimale verbranding. Gebruik de kachel nooit in natte ruimtes zoals in de nabijheid van een bad, douche of zwembad.
- Zet de kachel uit voordat u vertrekt of naar bed gaat. Bent u langere tijd weg (bv. vakantie), trek dan ook de stekker uit het stopcontact.
- Bewaar en vervoer de brandstof uitsluitend in de daarvoor bestemde tankjes en jerrycans.
- Zorg ervoor dat de brandstof niet bloot staat aan hitte of extreme temperatuur-verschillen. Bewaar de brandstof altijd op een koele, droge en donkere plaats (zonlicht tast de kwaliteit aan).
- Gebruik de kachel nooit op plaatsen waar schadelijke gassen of dampen aanwezig kunnen zijn (bv. uitlaatgassen of verfdampen).
- Het rooster van de kachel wordt heet. De kachel mag niet afgedekt worden (brandgevaar).

- Zorg altijd voor voldoende ventilatie.
- Dit apparaat kan worden gebruikt door kinderen vanaf 8 jaar en mensen met een lichamelijke, zintuiglijke of verstandelijke beperking en door mensen die geen ervaring met of kennis over het apparaat hebben als er toezicht op hen wordt gehouden of ze instructies hebben gekregen over veilig gebruik van het apparaat en op de hoogte zijn van de risico's.
- Zorg ervoor dat kinderen niet met het apparaat spelen.
- Reiniging en onderhoud dient niet te worden uitgevoerd door kinderen waarop geen toezicht wordt gehouden.

GEVAAR

- Dompel het apparaat niet onder in water en laat er geen water in lopen.
- Open het apparaat nooit, dit kan een elektrische schok veroorzaken.

WAARSCHUWING

- De installatie moet volledig in overeenstemming zijn met lokale regelgeving, verordeningen en normen.
- Controleer of de netspanning op het typeplaatje overeenkomt met het lokale lichtnet voor u het apparaat aansluit.
- Het apparaat is geschikt voor netspanningen van ~230 V.
- Als het netsnoer is beschadigd, moet u het om gevaar te voorkomen laten vervangen door een erkend servicecentrum of door vergelijkbaar bevoegde personen.
- Breng het apparaat ter inspectie of reparatie altijd bij een erkend servicecentrum.
- Reparaties door onbevoegden kunnen extreem

- gevaarlijke situaties opleveren voor de gebruiker.
- Probeer niet zelf het apparaat te repareren, in dat geval vervalt uw garantie.
- Houd het netsnoer uit de buurt van hete oppervlakken.
- Er dient toezicht te worden gehouden op kinderen om er zeker van te zijn dat zij niet met het apparaat spelen.
- De stekker moet te allen tijde toegankelijk zijn.
- Steek geen objecten in de openingen van het apparaat.
- Het apparaat mag zich niet rechtstreeks onder een stopcontact bevinden.
- Dek het apparaat niet af, anders bestaat het gevaar van oververhitting.
- Gebruik dit product niet in de directe nabijheid van een bad, een douche of een zwembad.
- Installeer de verwarming zodanig dat de schakelaars en andere regelaars niet door iemand in een bad of douche kunnen worden aangeraakt.
- Kinderen onder de 3 jaar mogen uitsluitend in de buurt komen onder voortdurend toezicht.
- Kinderen van 3 tot 8 jaar mogen het apparaat uitsluitend in- of uitschakelen als dit op de bedoelde wijze geplaatst of geïnstalleerd is en zij onder toezicht staan of instructies hebben gekregen over het veilige gebruik van het apparaat en begrijpen welke risico's er zijn.
- Kinderen van 3 tot 8 jaar mogen het apparaat niet aansluiten, instellen en schoonmaken of gebruikersonderhoud plegen.
- **ATTENTIE** — Sommige onderdelen van dit product kunnen erg heet worden en brandwonden veroorzaken. Er dient bijzonder voorzichtig gedaan te worden als er kinderen en kwetsbare personen aanwezig zijn.

LET OP

- Zet het apparaat onmiddellijk uit en sluit het af van het elektriciteitsnet als het een vreemde geur of abnormaal geluid voortbrengt. Breng het apparaat naar een erkend servicecentrum.
- Zet het apparaat uit en trek de stekker uit het stopcontact volgens de gebruiksinstructies voordat u het verplaatst of schoonmaakt.
- Zorg dat het apparaat en het netsnoer altijd buiten het bereik van baby's blijft (tenminste één meter).
- Gebruik het apparaat niet op vochtige plaatsen of dichtbij water tenzij het tot beschermingsklasse IPX4 behoort (zie typeplaatje). Alleen apparaten uit de IPX4 klasse zijn geschikt voor deze omstandigheden.
- Gebruik het apparaat niet in plaatsen waar de luchtvochtigheid hoger is dan 95%.
- Stel het apparaat niet bloot aan extreme hitte of koude of direct zonlicht.
- Gebruik het apparaat niet buitenshuis.
- Houd het apparaat niet scheef en beweeg het niet terwijl het in werking is.
- Gebruik geen verlengsnoeren of meervoudige adapters.
- Haal altijd de stekker uit het stopcontact als het apparaat niet wordt gebruikt.

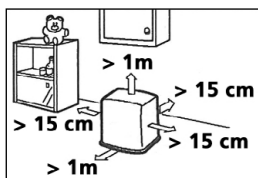

PL WSKAZÓWKI BEZPIECZNEGO UŻYTKOWANIA

- Zawsze zwróć uwagę dzieci na fakt, że w pomieszczeniu znajduje się włączony grzejnik.
- Nie przenoś włączonego lub jeszcze gorącego grzejnika. Nie dolewaj również w takich warunkach paliwa ani nie przeprowadzaj napraw lub konserwacji.
- Umieść grzejnik w odległości co najmniej 1,5 metra od ściany, zastół lub firanek i mebli.
- Nie należy używać grzejnika w pomieszczeniach o dużym zakurzeniu ani w miejscach, gdzie jest duży przeciąg. W obydwu przypadkach nie uzyskasz optymalnego spalania. Poza tym nie należy nigdy używać grzejnika w pomieszczeniach wilgotnych, jak na przykład w łazience lub w pobliżu basenu bądź prysznicu.
- Wyłączaj grzejnik przed wyjściem z domu oraz przed udaniem się na spoczynek. Jeżeli opuszczasz dom na dłuższy okres czasu (np. wyjeżdżając na urlop) wyjmij wtyczkę z gniazdka sieciowego.
- Paliwo należy transportować oraz przechowywać wyłącznie w przeznaczonych do tego celu pojemnikach i kanistrach.
- Nie wolno dopuścić do tego, aby paliwo wystawione było na działanie wysokiej temperatury bądź znacznych różnic termicznych. Paliwo należy zawsze przechowywać w chłodnym, suchym i ciemnym miejscu (światło słoneczne powoduje obniżenie jego jakości).
- Nigdy nie używaj grzejnika w miejscach, w których mogą występować szkodliwe gazy lub opary (np. samochodowe gazy spalinowe lub opary farby).
- Pamiętaj o tym, że kratka znajdująca się z przodu obudowy grzejnika mocno się nagrzewa. Dlatego nie wolno go niczym przykrywać (z uwagi na niebezpieczeństwo pożaru).
- Pamiętać zawsze należy o odpowiedniej wentylacji.
- Ze względu na bezpieczeństwo należy zwrócić uwagę na to, aby urządzenie to nie było obsługiwane przez osoby (w tym dzieci) niepełnosprawne fizycznie lub

umysłowo, bądź osoby nie posiadające wystarczającej w tym celu wiedzy lub umiejętności. Jest to jedynie możliwe pod nadzorem oraz zgodnie ze wskazówkami udzielonymi przez osobę, odpowiedzialną za bezpieczeństwo tychże niepełnosprawnych.

- Tego urządzenia mogą używać dzieci w wieku powyżej 8 lat oraz osoby o mniejszych zdolnościach fizycznych, czuciowych bądź umysłowych, a także osoby nieposiadające doświadczenia ani wiedzy, jeżeli robią to pod nadzorem albo otrzymały instrukcje na temat użycia urządzenia w bezpieczny sposób oraz rozumieją związane z tym zagrożenia.
- Dzieci nie powinny bawić się urządzeniem.
- Czyszczenie i obsługa przez dzieci nie może się odbywać bez nadzoru.

NIEBEZPIECZEŃSTWO

- W żadnym wypadku nie wolno dopuścić do kontaktu urządzenia z wodą, tzn. nie należy go nigdy moczyć lub zanurzać w wodzie.
- Nie wolno otwierać samodzielnie obudowy urządzenia, gdyż może to spowodować porażenie prądem elektrycznym.

OSTRZEŻENIE

- Instalacja tego urządzenia musi odbyć się w całkowitej zgodzie z krajowymi normami i przepisami dotyczącymi instalacji elektrycznych.
- Przed instalacją i uruchomieniem urządzenia należy sprawdzić, czy napięcie sieci zasilającej zgadza się z parametrami wskazanymi dla tego typu na nalepce znamionowej.
- Urządzenie przystosowane jest do przyłączenia do sieci zasilającej o napięciu ~230 V.
- Jeżeli przewód zasilający jest uszkodzony i zaistnieje potrzeba wymiany go na nowy, czynność tę należy zlecić fachowcowi z autoryzowanego serwisu lub innemu upoważnionemu fachowcowi.

- Ewentualne naprawy lub przegląd konserwacyjny należy zlecić wyłącznie fachowcowi z autoryzowanego serwisu naprawczego.
- Przeprowadzanie naprawy na własną rękę może doprowadzić do powstania bardzo groźnych sytuacji zagrażających zdrowiu i życiu użytkownika.
- Nie wolno przeprowadzać samodzielnie jakichkolwiek napraw urządzenia, gdyż może to spowodować przepadek gwarancji.
- Przewód zasilający powinien znajdować się z dala od urządzeń grzewczych lub gorącego podłoża.
- Należy też zwrócić uwagę na to, aby dzieci nie miały bezpośredniego dostępu do urządzenia i nie wolno pozostawiać ich bez nadzoru w pobliżu urządzenia, gdy jest ono uruchomione.
- Wtyczka przewodu zasilającego musi być zawsze łatwo dostępna.
- Nie wolno wkładać żadnych obcych przedmiotów do otworów w urządzeniu.
- Nie należy ustawiać urządzenia bezpośrednio pod stałym gniazdkiem sieciowym.
- Nigdy nie należy przykrywać urządzenia, gdyż grozi to przegrzaniem i może doprowadzić do pożaru.
- Nie używać pieca w bezpośrednim otoczeniu wanny, prysznicza czy basenu.
- Grzejnik należy instalować w taki sposób, aby osoba znajdująca się w wannie nie mogła dotknąć wyłączników i pokręteł.
- Dzieci w wieku poniżej 3 lat nie powinny się znajdować w pobliżu urządzenia, chyba że pod stałym nadzorem.
- Dzieci w wieku od 3 do 8 lat mogą włączać/wyłączać urządzenie, pod warunkiem że zostało ono umieszczone i zainstalowane w normalnej pozycji działania oraz jeżeli dzieci są pod nadzorem albo otrzymały instrukcje dotyczące bezpiecznej obsługi urządzenia i zdają sobie sprawę z zagrożeń.
- Dzieci w wieku od 3 do 8 lat nie powinny podłączać

do sieci, regulować i czyścić urządzenia ani wykonywać konserwacji użytkowej.

- UWAGA – Niektóre elementy produktu mogą być bardzo gorące i powodować oparzenia. Należy zwracać szczególną uwagę w miejscu, w którym przebywają dzieci i osoby potrzebujące wsparcia.

UWAGA

- W przypadku, gdy z urządzenia wydobywa się dziwny zapach lub nienormalny dźwięk, należy je natychmiast wyłączyć i odłączyć go od źródła zasilania. W celu ewentualnej naprawy urządzenie należy dostarczyć do autoryzowanego serwisu naprawczego.
- Przed przystąpieniem do czyszczenia urządzenia lub przed przemieszczeniem go należy najpierw wyjąć wtyczkę przewodu zasilającego z gniazdka sieciowego.
- Ze względu na bezpieczeństwo należy zwrócić uwagę na to, aby małe dzieci nie miały bezpośredniego dostępu do urządzenia oraz do przewodu zasilającego (zachować odległość co najmniej 1 metra).
- Nie umieszczać urządzenia w wilgotnych lub zawierających parę wodną pomieszczeniach. Dozwolone jest to jedynie w przypadku urządzeń należących do klasy ochrony IPX4 (zobacz: tabliczka znamionowa). Wyłącznie urządzenia należące do klasy ochrony IPX4 nadają się do eksploatacji w opisanych powyżej warunkach.
- Nie używać urządzenia w pomieszczeniach o wysokiej wilgotności przekraczającej 95%.
- Nie narażać urządzenia na bezpośrednie działanie promieni słonecznych lub wysokich temperatur.
- Nie używać urządzenia na zewnątrz budynku.
- Podczas eksploatacji urządzenia nie przechylać go ani nie przemieszczać.
- Do przyłączenia urządzenia do sieci nie używać przedłużacza lub wielofunkcyjnego adaptera.
- Jeżeli nie używasz urządzenia, wtyczkę przewodu zasilającego należy wyjąć z gniazdka sieciowego.

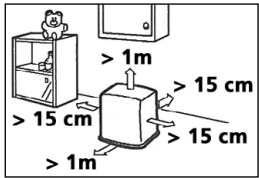

P RECOMENDAÇÕES PARA UMA UTILIZAÇÃO SEGURA

- Este aparelho não se destina à utilização por pessoas (inclusive crianças) com capacidades físicas, psíquicas ou sensoriais diminuídas ou sem experiência ou conhecimento, a menos que haja supervisão e sejam dadas instruções para a utilização do aparelho por alguém que seja responsável pela segurança daquelas.
- Não desloque o aquecedor quando este estiver aceso ou ainda estiver quente. Neste caso, tampouco deve reencher o tanque nem efectuar manutenção.
- Coloque o lado dianteiro do aquecedor a uma distância mínima de 1,5 metros da parede, cortinas e móveis.
- Não utilize o aquecedor em recintos empoeirados. A poeira impede uma boa combustão.
- Antes de partir ou ir à cama, desligue o aquecedor. Em caso de ausência prolongada (por exemplo férias), retire também a ficha da tomada.
- Guarde e transporte o combustível somente nos bidões e recipientes apropriados para isso.
- Certifique-se de que o combustível não esteja exposto ao calor ou a oscilações de temperatura muito grandes. Guarde o combustível sempre num lugar fresco, seco e escuro (a luz do sol afecta a qualidade).
- Não utilize o combustível em lugares onde possam encontrar-se gases ou vapores nocivos (p.ex. gases de escape ou vapores de tinta).
- A grelha do aquecedor fica quente.
- Certifique-se sempre de que haja suficiente ventilação.
- Deve haver supervisão sobre crianças para certificar-se de que estas não utilizem o aparelho

- como brinquedo.
- Se tiver crianças em casa, familiarize-as com o aquecedor, mostrando-lhes o calor que irradia e acautelando-as para as partes que ficam particularmente quentes.
 - As crianças não devem brincar com o aparelho.
 - Os procedimentos de limpeza e de manutenção não devem ser realizados por crianças sem supervisão.

PERIGO

- Não mergulhe o aparelho em água e não deixe que a água penetre no mesmo.
- Nunca abra o aparelho para evitar choques eléctricos.

AVISO

- A instalação tem de ser efectuada totalmente de acordo com os regulamentos, disposições e normas locais.
- Antes de ligar o aparelho, verifique se a tensão indicada na placa de identificação corresponde à tensão de alimentação local.
- O aparelho é adequado para tensões de alimentação a partir de ~230 V.
- Se o cabo de alimentação estiver danificado, terá de solicitar a respectiva substituição a um centro de serviços autorizado ou a pessoas com qualificações semelhantes, no sentido de evitar quaisquer perigos.
- Leve sempre o aparelho a um centro de serviços autorizado para fins de inspecção ou reparação.
- A reparação efectuada por pessoas não qualificadas poderá provocar uma situação extremamente perigosa para o utilizador.
- Não tente reparar o aparelho sozinho, pois, se

- o fizer, perde o direito à garantia.
- Mantenha o cabo de alimentação afastado de superfícies quentes.
- As crianças devem ser supervisionadas para garantir que não brincam com o aparelho.
- A ficha tem de estar sempre acessível.
- Não introduza objectos nas aberturas do dispositivo.
- O dispositivo não pode estar situado imediatamente abaixo de uma tomada.
- Para evitar o sobreaquecimento, não cubra o dispositivo.
- Não utilize este aquecedor nas imediações de uma área de banho, de um chuveiro ou de uma piscina.
- O aquecedor deve ser instalado de modo a que os interruptores e outros controlos não estejam ao alcance das pessoas que estão a tomar banho.
- Este aparelho pode ser utilizado por crianças com mais de 8 anos de idade e por pessoas com capacidades físicas, sensoriais ou mentais reduzidas ou falta de experiência e conhecimentos, desde que recebam supervisão ou instruções de segurança sobre a utilização do aparelho e compreendam os perigos envolvidos.
- As crianças com menos de 3 anos de idade devem manter-se afastadas, excepto se constantemente supervisionadas.
- As crianças com idades compreendidas entre os 3 e os 8 anos apenas podem ligar/desligar o aparelho se o mesmo tiver sido colocado ou instalado no local previsto para a utilização normal, se receberem supervisão ou instruções de segurança sobre a utilização do aparelho e se compreenderem os perigos envolvidos.
- As crianças com idades compreendidas entre os

3 e os 8 anos não devem ligar à tomada, regular e limpar o aparelho nem efectuar a manutenção de utilizador.

- **CUIDADO** – Algumas peças deste produto podem ficar muito quentes e provocar queimaduras. É necessário prestar especial atenção quando

CUIDADO

- Desligue o aparelho e retire-o imediatamente da alimentação, caso produza um odor estranho ou um ruído fora do normal. Leve o aparelho a um centro de serviços autorizado.
- Desligue o aparelho e retire-o da alimentação respeitando as instruções de utilizador antes de mover ou limpar o mesmo.
- Certifique-se de que o aparelho e o cabo de alimentação estão sempre fora do alcance de bebés (no mínimo, a um metro de distância).
- Não utilize o aparelho se não atender aos requisitos da classe de protecção IPX4 (consulte a placa de identificação) em ambientes húmidos ou próximos de água. Apenas os aparelhos de classe IPX4 são adequados para estas circunstâncias.
- Não utilize o aparelho em áreas onde o nível de humidade exceda os 95%.
- Não exponha o aparelho a calor ou frio extremo nem à luz solar directa.
- Não utilize o aparelho no exterior.
- Nunca incline ou mova o aparelho enquanto estiver em funcionamento.
- Não utilize extensões nem adaptadores de tomadas.
- Retire sempre a ficha da tomada quando o dispositivo não estiver a ser utilizado.

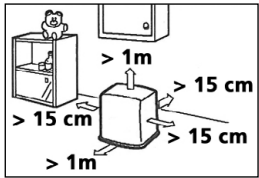

Ⓢ TIPS FÖR SÄKER ANVÄNDNING

- Denna apparat är inte avsedd för användning av personer (inclusive barn) med minskade fysiska, sensoriska eller mentala möjligheter, eller som saknar erfarenhet och kunskap, såvida de inte fått vägledning eller instruktioner vad gäller användning av apparaten av en person som ansvarar för deras säkerhet.
- Flytta inte på värmaren när den är på eller när den fortfarande är varm. Fyll inte på värmaren och ägna dig inte åt underhåll när den är på eller när den fortfarande är varm.
- Se till så att det minst är 1,5 meter mellan värmarens framsida och väggar, gardiner och möbler.
- Använd inte värmaren på platser där det är mycket drag eller damm. I båda fallen fungerar inte värmaren optimalt.
- Stäng av värmaren innan du går och lägger dig.
- Bränsle ska endast förvaras och förflyttas i lämpliga bränslebehållare eller bränsledunkar.
- Se till så att bränslet inte utsätts för värme eller extrema temperaturförändringar. Förvara alltid bränslet på en sval, torr och mörk plats (kvaliteten påverkas av solljus).
- Använd inte värmaren på ställen där det kan finnas skadliga gaser eller ångor (t.ex. avgaser eller färgångor).
- Tänk på att värmarens galler blir mycket varmt. Om apparaten tacks över föreligger brandrisk.
- Se alltid till så att ventilationen är tillräcklig.
- Den här anordningen kan användas av barn från 8 år och uppåt och personer med nedsatt fysisk, sensorisk eller mental förmåga eller bristande kunskaper om de erhållit övervakning eller instruktioner avseende användning av

denna enhet på ett säkert sätt och förstår riskerna.

- Barn får inte leka med enheten.
- Rengöring och användarunderhåll får inte utföras av barn utan övervakning.

FARA

- Sänk inte ned apparaten i vatten och låt inte vatten rinna in i den.
- Öppna aldrig apparaten för att förhindra elchock.

VARNING

- Denna installation måste vara helt i enlighet med lokala föreskrifter, förordningar och normer.
- Kontrollera om spänningen som anges på märkplattan motsvarar den lokala nätspänningen innan du ansluter apparaten.
- Apparaten är lämplig för nätspänning från ~230 V.
- Om nätsladden är skadad, måste denna bytas av ett servicecenter auktoriserat eller liknande kvalificerade personer för att undvika risker.
- Returnera alltid apparaten till ett servicecenter auktoriserat för undersökning eller reparation.
- Reparation av okvalificerade personer kan leda till en extremt farlig situation för användaren.
- Försök inte att reparera apparaten själv, då förfaller din garanti.
- Håll nätsladden borta från heta ytor.
- Barn bör övervakas för att garantera att de inte leker med apparaten.
- Kontakten måste alltid kunna nås.
- Stick inte in föremål i apparatens öppningar.
- Apparaten får inte placeras direkt under ett eluttag.

- Täck aldrig över apparaten eftersom den kan bli överhettad
- Använd inte denna produkt i omedelbar närhet till bad, dusch eller swimmingpool.
- Vämeelementet måste installeras så att lägesväljare och andra reglage inte kan vidröras av en person som badar i badkar.
- Den här anordningen kan användas av barn från 8 år och uppåt och personer med nedsatt fysisk, sensorisk eller mental förmåga eller bristande kunskaper om de erhållit övervakning eller instruktioner avseende användning av denna enhet på ett säkert sätt och förstår riskerna.
- Barn under 3 år ska hållas på avstånd om de inte är påpassade hela tiden.
- Barn mellan 3 och 8 år ska bara starta/stänga av enheten om den har placerats eller installerats på avsedd plats för normal drift, om de hålls under uppsikt eller har instruerats i säker användning av enheten, samt om de förstår de risker som finns.
- Barn mellan 3 och 8 år ska inte ansluta, reglera eller rengöra enheten och inte utföra användarundehåll.
- **WARNING** — Vissa delar av denna produkt kan bli mycket varma och orsaka brännskador. Särskild uppmärksamhet ska iakttas när barn och känsliga personer finns i närheten.

OBS

- Stäng omedelbart av apparaten och drag ur kontakten ur vägguttaget om den producerar en konstig lukt eller ett onormalt ljud. Tag apparaten till ett auktoriserat servicecenter.
- Stäng av apparaten och drag ur kontakten enligt bruksanvisningen innan du flyttar eller

rengör den.

- Kontrollera att apparaten och nätsladden alltid är utom räckhåll för barn (minst en meter bort).
- Använd inte apparaten på fuktiga platser eller i närheten av vatten om den saknar IPX4-skyddsklass (se märkplattan). Endast IPX4-klassade apparater är lämpliga för dessa omständigheter.
- Använd inte apparaten på platser där fuktighetsnivån överstiger 95 %.
- Exponera inte apparaten för extrem värme eller kyla eller direkt solljus.
- Använd inte apparaten utomhus.
- Luta eller flytta aldrig apparaten när den är igång.
- Använd inte förlängningsladdar eller adaptrar med flera uttag.
- Drag alltid ur kontakten ur vägguttaget när apparaten inte används.

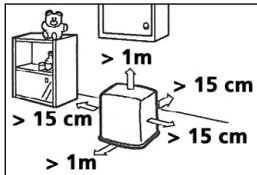

(SLO) NASVETI ZA VARNO UPORABO

- Ta naprava ni namenjena, da bi jo uporabljale osebe (vključno z otroci) z zmanjšanimi fizičnimi, čutnimi ali duševnimi sposobnostmi ali osebe s pomanjkanjem izkušenj in znanja, razen če se jih nadzira ali so prejele navodila glede uporabe naprave od osebe, ki je odgovorna za njihovo varnost.
- Naprave ne premikajte, kadar gori ali je še vedno vroča. Grelnika ne polnite ali servisirajte, kadar gori ali je še vedno vroč.
- Sprednjo stran grelnika postavite na razdaljo najmanj 1,5 metrov stran od zidov, zaves in pohištva.
- Grelnika ne uporabljajte v prašnih prostorih ali na mestih, kjer je močan prepih. V obeh primerih gorenje ne bo najboljše. Te naprave ne uporabljajte v neposredni bližini kadi, prhe ali bazena.
- Preden odidete od doma ali se odpravite spat, izklopite grelnik. Grelnik odklopite iz vtičnice tudi, kadar se odpravite stran za daljše obdobje (npr. počitnice).
- Gorivo shranjujte in prevažajte samo v primerih rezervoarjih in ročkah za gorivo.
- Poskrbite, da gorivo ne bo izpostavljeno toploti ali skrajnim temperaturnim spremembam. Gorivo vedno shranjujte na hladnem, suhem in temnem mestu (sončna svetloba poslabša njegovo kakovost).
- Grelnik nikoli ne uporabljajte na mestih, kjer so lahko prisotni škodljivi plini ali hlapi (npr. izpušni plini ali hlapi barv).
- Bodite pozorni na dejstvo, da se mreža grelnika segreje.. Če je naprava prekrita, obstaja nevarnost požara.
- Vedno poskrbite za dobro prezračevanje.

- To napravo lahko uporabljajo otroci od 8. leta starosti naprej in osebe z zmanjšanimi fizičnimi, čutnimi ali duševnimi sposobnostmi ali pomanjkanjem izkušenj in znanja, če so pod nadzorom ali so prejele navodila glede uporabe naprave na varen način ter razumejo prisotna tveganja.
- S to napravo se otroci ne smejo igrati.
- Čiščenje in uporabniško vzdrževanje lahko izvajajo samo otroci, ki se jih nadzoruje.

NEVARNOST

- Naprave ne potopite v vodo in ne pustite, da bi nanjo kapljala voda.
- Naprave ne odpirajte, da preprečite električne udare.

OPOZORILO

- Namestitev mora biti v celoti skladna z lokalnimi predpisi, uredbami in standardi.
- Pred priključitvijo naprave preverite, ali napetost na tipski ploščici ustreza napetosti lokalnega omrežja.
- Naprava je primerna za omrežne napetosti ~230 V.
- Če je omrežni električni kabel poškodovan, ga mora popraviti pooblaščen servisni center ali podobno usposobljene osebe, da se prepreči tveganje.
- Napravo vedno pošljite na pregled ali popravilo v pooblaščen servisni center.
- Če napravo popravljajo neusposobljeni ljudje, se lahko uporabnika izpostavi izjemno nevarnim razmeram.
- Naprave ne poskušajte popravljati sami, drugače garancija preneha veljati.
- Omrežnega električnega kabla ne približujte

vročim površinam.

- Otroke je treba nadzorovati za zagotovilo, da se ne bodo igrali z napravo.
- Vtič mora biti vedno dostopen.
- V odprtine naprave ne vstavljajte predmetov.
- Naprava ne sme biti neposredno pod vtičnico.
- Naprave ne prekrivajte, da preprečite pregrevanje.
- Te naprave ne uporabljajte v neposredni bližini kadi, prhe ali bazena.
- Grelnik je treba namestiti tako, da druge osebe v kadi ali pod prho ne bodo mogli priti v stik s krmilnimi elementi.
- Otroci do 3. leta starosti se napravi ne smejo približevati, razen če se jih ne nadzoruje neprestano.
- Otroci med 3. in 8. letom starosti lahko enoto samo vklaplajo/izklaplajo, če je ta postavljena ali nameščena na svoje običajno delovno mesto in se otroke nadzoruje oziroma so prejeli navodila glede uporabe naprave na varen način ter razumejo prisotna tveganja.
- Otroci med 3. in 8. letom starosti enote ne smejo priključiti v omrežno vtičnico, regulirati in čistiti ali izvajati uporabniškega vzdrževanja.
- **SVARILO** - Nekateri deli tega izdelka se lahko zelo segrejejo in povzročijo opekline. Še posebej pozorni morate biti, kadar so prisotni otroci in ranljive osebe.

SVARILO

- Če se začne iz naprave širiti čuden vonj ali neobičajen zvok, jo takoj izklopite in odklopite iz električnega omrežja. Napravo odnesite v pooblaščen servisni center.
- Preden napravo premestite ali očistite, jo izklopite in odklopite iz omrežja v skladu z navodili

za uporabo.

- Poskrbite, da bosta naprava in električni omrežni kabel vedno izven dosega dojenčkov (vsaj en meter proč).
- Naprave ne uporabljajte na vlažnih mestih ali v bližini vode, če ni v razredu zaščite IPX4 (glejte tipsko ploščico). Za uporabo v takih okoliščinah so primerne samo naprave v razredu zaščite IPX4.
- Naprave ne uporabljajte na mestih, kjer vlažnost presega 95 %.
- Naprave ne izpostavljajte izjemni vročini ali mrazu ali neposredni sončni svetlobi.
- Naprave ne uporabljajte na prostem.
- Kadar naprava deluje, je nikoli ne nagibajte.
- Ne uporabljajte kabelskih podaljškov ali adapterjev z več vtičnicami.
- Kadar naprava ni v uporabi, vedno odstranite vtič iz vtičnice.

Chère Madame, Cher Monsieur,

Nous vous remercions de la confiance que vous avez bien voulu témoigner à notre marque en choisissant un appareil mobile de chauffage. Vous venez d'acquérir un produit de qualité, qui vous donnera entière satisfaction durant de très nombreuses années. A condition, bien sûr, de respecter les consignes d'utilisation. C'est pourquoi nous vous invitons vivement à consulter ce manuel afin d'assurer à votre appareil une durée de vie optimale.

Les produits sont garantis contre tout vice de fabrication ou de conception (hors consommables) pendant une durée de 4 ans à compter de leur date d'achat.

Nous vous souhaitons beaucoup de chaleur et de confort avec votre appareil.

Bien cordialement,
PVG Holding b.v.

Service-Consommateurs

1 LISEZ PRÉALABLEMENT LE MANUEL D'UTILISATION.

2 EN CAS DE DOUTE, CONTACTEZ VOTRE REVENDEUR.

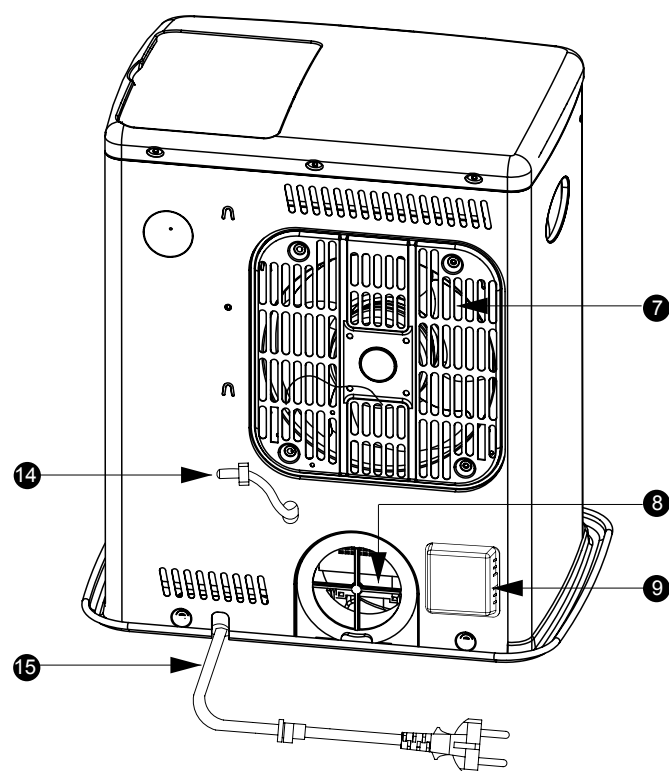
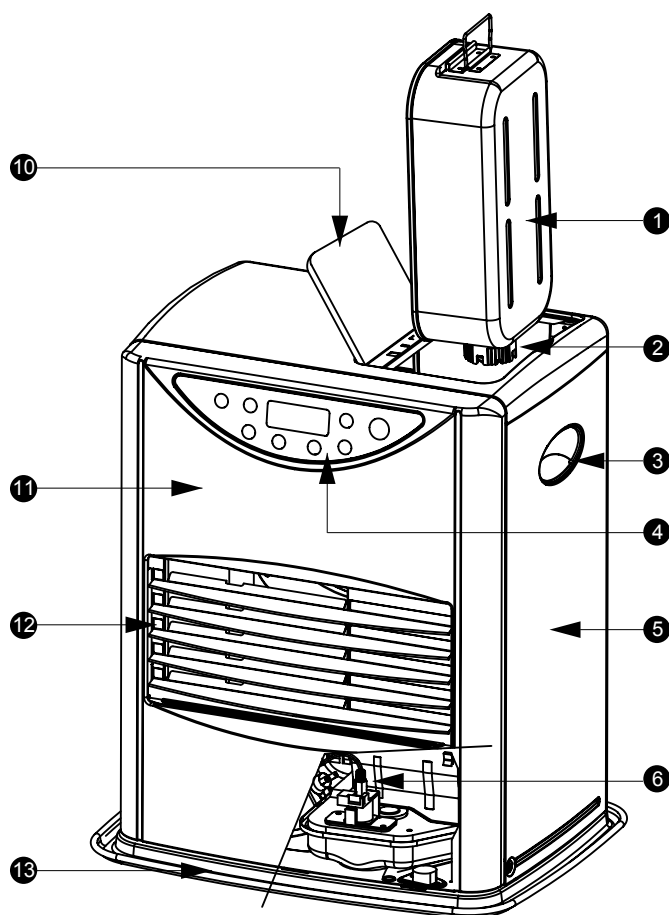

ÉLÉMENTS IMPORTANTES



- ① Réservoir amovible
- ② Bouchon de réservoir
- ③ Poignée
- ④ Panneau de réglage
- ⑤ Plateau inférieur
- ⑥ Pompe à combustible
- ⑦ Cache du ventilateur
- ⑧ Filtre à air
- ⑨ Systeme de controle de qualité d'air
- ⑩ Couvercle du réservoir amovible
- ⑪ Dispositif anti surchauffe
- ⑫ Fenêtre d'inspection
- ⑬ Réservoir fixe
- ⑭ Sonde de température
- ⑮ Cordon d'alimentation électrique

L'UTILISATION DANS LES GRANDES LIGNES

Voici, dans les grandes lignes, la marche à suivre pour utiliser votre appareil mobile de chauffage à combustible. Le chapitre A reprend chaque étape en détail.

- 1** Retirez les différents emballages (*voir le chapitre A*).
- 2** Remplissez le réservoir amovible (*voir le chapitre B*).
- 3** Branchez la fiche dans la prise de courant.
- 4** Allumez l'appareil à l'aide de la touche  (*voir le chapitre D*).
- 5** Modifiez si nécessaire la température à votre convenance à l'aide des touches de réglage (*voir le chapitre F*).
- 6** Pour éteindre l'appareil, appuyez sur la touche  (*voir le chapitre H*).



Vous trouverez ce bouchon de transport séparément dans le carton. Pour transporter l'appareil dans votre véhicule, utilisez obligatoirement le bouchon de transport. Il faut donc bien le conserver!

- Le remplissage du réservoir doit se faire (sécurité contre l'incendie):
 - soit appareil à l'arrêt,
 - soit dans un autre local que celui où est installé le chauffage,
- Votre appareil dégagera une odeur de 'neuf' en chauffant pour la première fois.
- Conservez votre combustible dans un endroit frais, à l'abri de la lumière après avoir fermé le ou les bidons avec le bouchon d'origine.
- Le combustible vieillit. Utilisez à chaque début de saison de chauffage du nouveau combustible.
- Si vous chauffez aux Qlima Premium Quality Fuels vous êtes assurés d'avoir un combustible de bonne qualité.
- Si vous changez de marque et/ou de type de combustible, vous devez d'abord vous assurer que l'appareil mobile de chauffage à combustible liquide consomme entièrement le combustible présent.
- Éviter tout contact avec la grille qui peut être très chaude.

CE QUE VOUS DEVEZ SAVOIR AU PRÉALABLE:

AÉREZ TOUJOURS SUFFISAMMENT

Cet appareil est équipé d'un système de contrôle de la qualité de l'air. Lorsque la pièce n'est pas suffisamment aérée ou que l'appareil est utilisé dans une pièce qui est trop petite, l'appareil se coupera automatiquement. Pour votre confort et votre sécurité, assurez-vous que la pièce où se trouve l'appareil, est suffisamment aérée. Remarque : Afin d'éviter toute coupure intempestive, ne pas obstruer les arrivées d'air de la pièce.

Lisez attentivement ce manuel d'utilisation avant d'utiliser l'appareil et conservez-le pour toute référence ultérieure. Installez cet appareil uniquement s'il est conforme à la législation, aux ordonnances et aux normes locales et nationales. Ce produit a été conçu pour être utilisé comme chauffage dans des maisons résidentielles, et il doit être utilisé uniquement dans des endroits secs, dans des conditions domestiques normales et en intérieur, dans un séjour, une cuisine ou un garage.

AVERTISSEMENT SECURITÉ

- Chaque pièce où le chauffage mobile à combustible liquide est utilisé doit être munie d'une entrée d'air suffisante et d'une sortie d'air efficace (section minimale de 50 cm² pour chaque orifice). Eviter tout contact avec la grille qui peut être très chaude.
- Si le câble d'alimentation de cet appareil est endommagé, son remplacement doit être réalisé par le fabricant, ou par un atelier de réparation reconnu par l'importateur, afin d'éviter un danger.
- Ce produit ne peut pas être utilisé comme chauffage principal.

AVERTISSEMENT COMBUSTIBLE

- Le combustible à utiliser doit être uniquement un combustible pour chauffage mobile à combustible liquide conforme aux arrêtés du 25/06/2010 et 18/07/2002. L'usage de tout autre combustible est interdit.
- Le remplissage du réservoir doit se faire (sécurité contre l'incendie) :
 - appareil à l'arrêt
 - dans un autre local que celui où est installé le chauffage, dans tous les cas, l'utilisateur doit vérifier la bonne fermeture de son réservoir rechargé en dehors de toute source de chaleur ou de feux nus.

Quel que soit le modèle, vous devez toujours prévoir une pièce de volume minimal afin d'utiliser l'appareil en toute sécurité. Toute modification du système de sécurité est interdite, car dans ce cas, nous ne pourrions plus garantir le bon fonctionnement du contrôleur d'atmosphère. En cas de doute, consultez votre distributeur.

Particulièrement pour France : Réclamez-les chez votre revendeur ou consultez notre site internet pour l'adresse de nos points de ventes. Le chauffage mobile à combustible liquide est un appareil de chauffage d'appoint à fonctionnement intermittent.

Note spéciale pour le RoyaumeUni : N'utilisez que du pétrole de classe C1 ou équivalent, en conformité avec la norme 'BS2869- Part 2'.

Pour une utilisation convenable, l'utilisateur doit respecter les prescriptions suivantes:

INTERDICTION

- d'utiliser le chauffage mobile à combustible liquide dans les caravanes, les bateaux et les cabines de véhicules;
- d'utiliser le chauffage mobile à combustible liquide dans les pièces insuffisamment aérées (se reporter au volume minimal à chauffer dans le tableau des caractéristiques) ou situées en dessous du niveau du sol et / ou au-dessus de 1500 mètres;
- de toute intervention par l'utilisateur sur les dispositifs de sécurité du chauffage. L'utilisation de ce type de chauffage dans les locaux recevant du public (ERP) doit faire l'objet d'une démarche réglementée. Il est impératif de se renseigner auparavant.

LE COMBUSTIBLE APPROPRIÉ

Votre appareil mobile de chauffage est conçu pour être utilisé avec un combustible de haute qualité, pur et sans eau comme Qlima Premium Quality Fuels. Seuls ces combustibles vous assurent une combustion propre et optimale. Un combustible de moins bonne qualité peut se traduire par:

- ▶ un risque accru de pannes
- ▶ une combustion imparfaite
- ▶ une réduction de la durée de vie de l'appareil
- ▶ un dégagement de fumée et/ou de mauvaise odeur
- ▶ un dépôt sur la grille ou le manteau

Un combustible approprié est donc essentiel pour un usage sûr et durable de votre appareil.

La garantie ne couvre pas les dommages et/ou pannes de l'appareil mobile de chauffage causés par l'utilisation d'un combustible autre que celui qui est recommandé.

Pour connaître le combustible le mieux adapté, consultez votre revendeur.

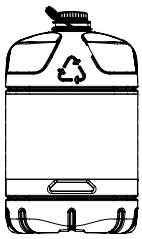

Seul un combustible approprié vous garantit un usage sûr et durable de votre appareil.



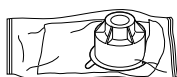

Vous trouverez ce bouchon de transport séparément dans le carton. Pour transporter l'appareil dans votre véhicule, utilisez obligatoirement le bouchon de transport. Il faut donc bien le conserver!

A INSTALLATION DE L'APPAREIL

- 1 Retirez avec précaution votre appareil du carton et vérifiez-en le contenu. En plus de l'appareil, vous devez disposer:
 - ▶ d'un bouchon de transport
 - ▶ du présent manuel d'utilisation
 - ▶ pompe à main

Conservez le carton et l'emballage (fig. A) à des fins d'entreposage et/ou de transport.

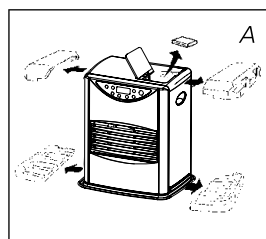

- 2 Ouvrez le couvercle du réservoir amovible puis retirez la cale de carton.
- 3 Remplissez le réservoir amovible comme indiqué au chapitre B.
- 4 La surface du sol doit être plane. Déplacez l'appareil s'il n'est pas parfaitement horizontal. N'essayez pas de corriger sa position en mettant en dessous des livres ou un objet quelconque.
- 5 Branchez la fiche dans la prise de courant 230 volts AC - 50 Hz) et réglez l'heure à l'aide des touches de réglage (voir le chapitre C).

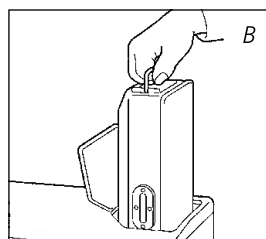

- 6 Votre appareil est maintenant prêt à l'emploi.

B REMPLISSAGE DU COMBUSTIBLE

Remplissez votre réservoir amovible dans un lieu approprié (au cas où vous renverseriez du combustible). Procédez comme suit:

- 1 Assurez-vous que l'appareil est éteint (voir le chapitre H).
- 2 Soulevez le couvercle, dégagez le réservoir amovible et retirez-le de l'appareil (fig. B). Attention! quelques gouttes de combustible peuvent encore s'écouler du réservoir. Posez le réservoir amovible (côté bouchon vers le haut, côté poignée par terre) puis dévissez le bouchon du réservoir.
- 3 Prenez la pompe à main (voir manuel d'utilisation de la pompe) et introduisez le tuyau rigide dans le bidon. Veillez à ce que ce dernier soit plus haut que le réservoir amovible (fig. C). Introduisez le tuyau flexible dans l'orifice du réservoir amovible.
- 4 Lors du remplissage, observez attentivement la jauge du niveau de combustible (fig. D). Si celle-ci est pleine, désamorçez la pompe. Ne remplissez jamais trop le réservoir, surtout si le combustible est très froid (en chauffant, le combustible se dilate).

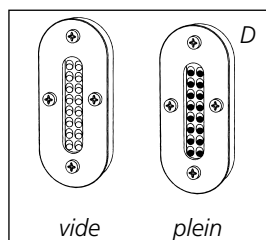
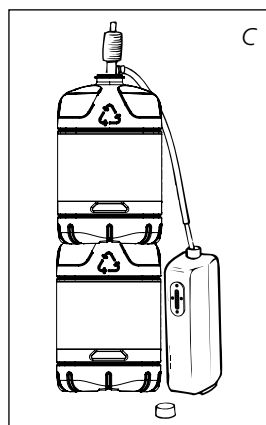

- 5 Ne laissez pas le combustible encore présent dans la pompe, remettez-le dans le bidon et retirez la pompe avec soin. Vissez le bouchon du réservoir minutieusement sur le réservoir. Essayez le combustible éventuellement renversé.
- 6 Vérifiez que le bouchon du réservoir est bien vissé. Remettez le réservoir amovible dans l'appareil (bouchon en bas). Refermez le couvercle.

C REGLAGE DE L'HEURE

L'heure peut seulement être réglée si le poêle est branché. Appuyez une fois sur la touche  "MODE" et la mention TIME apparaît. Réglez l'heure en utilisant les touches ▼ et ▲.

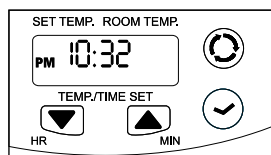



En cas de coupure de courant ou si la prise est débranchée, vous devez procéder de nouveau au réglage.

D MISE EN ROUTE DE L'APPAREIL (REDÉMARRAGE AUTOMATIQUE)

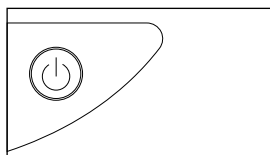
Au début, un appareil à pétrole neuf dégage une certaine odeur. Prévoyez donc une aération supplémentaire.



Allumez toujours l'appareil en vous servant de la touche . N'utilisez jamais d'allumettes ou de briquet.

L'allumage peut générer une odeur et une fumée blanche, ceci est normal. Pour allumer le brûleur, appuyez sur le bouton d'allumage . Le voyant vert du bouton clignote pour indiquer que l'allumage est en cours. L'allumage peut prendre 2 à 3 minutes. L'indicateur de fonctionnement s'allume dès que le brûleur est réellement allumé. En cas de panne de courant, le poêle se remet automatiquement en marche s'il était en position 'on'. Ceci permet d'allumer / éteindre le poêle par la connexion / l'interruption de l'alimentation électrique.

E ALLUMAGE RAPIDE (QUICK IGNITION)

Si vous savez à l'avance que vous allez allumer le poêle manuellement dans les 12 heures et que vous ne souhaitez pas attendre 2 à 3 minutes (voir chapitre D) vous pouvez alors utiliser la fonction « allumage rapide / quick ignition ». Cette fonction prépare le poêle à l'allumage. Lorsque vous allumez réellement le poêle, il s'enflamme alors dans les 5 secondes. Pour activer la fonction « allumage rapide », appuyez sur le bouton .

- En mode « quick ignition » :
- l'appareil consomme 100 W,
 - l'air évacué est légèrement chauffé,
 - la fonction s'annule automatiquement si la minuterie est programmée,
 - la fonction s'annule automatiquement après 12 heures,
 - pour désactiver la fonction, appuyez sur le bouton . (Le voyant s'éteint).

Le mode « allumage rapide » doit être désactivé au moins 2 à 3 minutes avant de pouvoir rallumer le poêle.

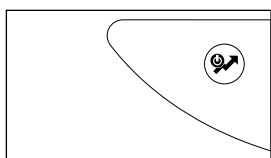

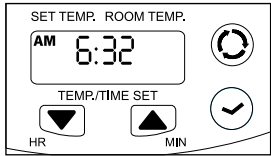
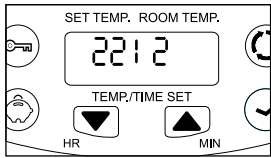

F REGLAGE DE LA TEMPERATURE DE VOTRE CHOIX

Vous pouvez modifier la température désirée lorsque l'appareil est allumé en vous servant des touches de réglage. Vous pouvez régler la température sur +6°C minimum et +30°C maximum. La température souhaitée reste mémorisée après une remise en route ou une coupure de courant.

G PROGRAMMATION DE L'HEURE DESIREE (TIMER) ☺

Le TIMER permet d'allumer automatiquement l'appareil à une heure désirée. Au préalable, vous devez avoir programmé l'heure actuelle (*voir chapitre C*).

Pour régler la minuterie :

Appuyez sur la touche ☺ et la mention TIMER apparaît sur l'écran. Programmez l'heure de mise en route du poêle en utilisant les touches ▼ et ▲. Appuyez d'abord sur le bouton ⏻, puis appuyez sur la touche TIMER (dans la seconde qui suit). Le voyant TIMER s'allume et le poêle est programmé.

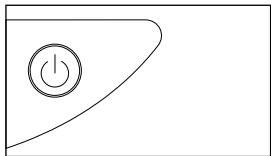
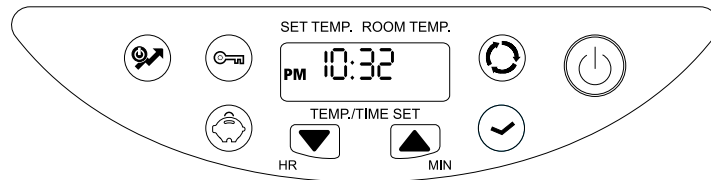

H ÉTEINDRE LE POÊLE

Appuyez sur le bouton ⏻. Le voyant rouge du bouton ⏻ s'éteint et le poêle s'arrête dans la minute qui suit. L'extinction du poêle peut générer un peu d'odeur et de fumée, ceci est normal.

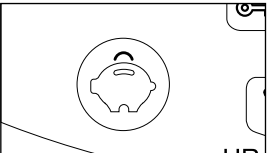

I MODE SAVE (EN CAS DE DISPONIBILITÉ)

En mode SAVE, le poêle s'éteint lorsque la température de la pièce dépasse la température programmée de plus de 3 °C. Pour activer le mode « save », il suffit d'appuyer sur le bouton SAVE. Le voyant du bouton s'allume. Le poêle se remet en marche lorsque la température de la pièce redescend sous la température programmée. Pour désactiver le mode « save », appuyez sur le bouton SAVE, le voyant s'éteint.

J LE ROLE DE L'AFFICHEUR NUMERIQUE

L'afficheur numérique sert non seulement à afficher l'heure et la température (consignées) mais encore à signaler des pannes. Le code qui apparaît sur l'afficheur vous indique ce qui se passe:

CODE INFORMATION





E - 0 Pas de flamme pendant l'allumage.

E - 1 Panne du détecteur de flamme.

ACTION

Vérifiez le combustible et rallumez le poêle. Utilisez le bon combustible (voir le chapitre « le combustible approprié ». Voir le chapitre R, point 5.

Vérifiez le combustible et rallumez le poêle. Utilisez le bon combustible (voir le chapitre « le combustible



<i>E - 2</i>	Pas de flamme après l'allumage.	approprié ». Voir le chapitre R, point 5. Vérifiez le combustible et rallumez le poêle. Utilisez le bon combustible (voir le chapitre « le combustible approprié ». Voir le chapitre R, point 5.
<i>E - 4</i>	Flamme anormale ou irrégulière.	Vérifiez le combustible, aérez la pièce et rallumez le poêle. Voir le chapitre R, point 5. Utilisez le bon combustible (voir le chapitre « le combustible approprié ».
<i>E - 5</i>	Température du brûleur trop basse.	Débranchez puis rebranchez le poêle et rallumez-le.
<i>E - 6</i>	Température du brûleur trop haute.	Laisser refroidir, débranchez puis rebranchez le poêle et rallumez-le.
<i>E - 7</i>	Vitesse de ventilation inappropriée.	Débranchez puis rebranchez le poêle et rallumez-le.
<i>E - 9</i>	Interrupteur anti basculement.	Évitez les chocs. Le poêle doit être posé à l'horizontale.
<i>E - A</i>	Température ambiante > 35 °C.	Aérez la pièce et rallumez le poêle.
<i>E - H</i>	Température du système électronique > 60 °C.	Aérez la pièce et rallumez le poêle.
	Verrouillage (Key Lock).	Déverrouillez le poêle en appuyant 3x sur le bouton "KEY LOCK".
	Combustible épuisé + voyant rouge  clignote	Remplissez le réservoir amovible. Vérifiez que le filtre ne contient pas d'eau.
<i>88:88</i>	Le poêle affiche l'heure actuelle.	Réglez l'heure avec les touches + et -.
	Le poêle affiche l'heure programmée de la minuterie.	Programmez l'heure de mise en route du poêle en utilisant les touches + et -.
<i>48 Hr</i>	L'appareil a fonctionné sans interruption pendant 48 heures et s'est éteint automatiquement (voir le chapitre K)	Rallumez le poêle.
<i>E 11</i>	Manque d'aération	Aérer
<i>FD</i>	Affichage 5 sec	Redémarrage automatique, voir chapitre D
<i>----</i>	Surchauffe pendant fonctionnement ou coupure de courant pendant l'arrêt	

Contactez toujours votre revendeur en cas de panne non décrite ci-dessus et / ou lorsque la panne se répète malgré les mesures décrites plus haut.

K ARRÊT AUTOMATIQUE

Ce poêle est équipé d'un système de sécurité qui éteint le poêle après 48 heures de fonctionnement sans interruption. L'écran affiche alors l'information suivante: Si vous le souhaitez, vous pouvez rallumer l'appareil en appuyant sur le bouton .

L VERROUILLAGE (KEY LOCK)

Le verrouillage s'utilise pour éviter que les enfants allument le poêle accidentellement. Lorsque le poêle est éteint, appuyez 3x sur le bouton  pour le verrouiller. Les lettres KL s'affichent. Toutes les touches sont maintenant bloquées. Le poêle ne réagit plus lorsqu'on appuie sur ses boutons. Pour déverrouiller le poêle, appuyez 3x sur le bouton . Le mode verrouillage reste mémorisé en cas de coupure de courant. Appuyer une fois sur le bouton  pour activer la lumière bleue du fond sans changer d'autres paramètres.

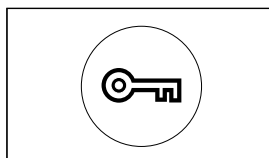

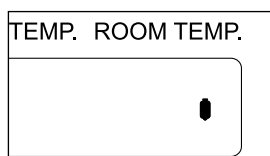

M L'INDICATION FUEL

Lorsque le combustible est presque épuisé, la mention FUEL s'affiche. Le poêle s'éteint dans les 10 à 15 minutes. Quand le poêle a consommé tout son combustible, il a besoin d'un certain temps avant de redémarrer après un nouveau remplissage.



N L'INDICATEUR 'VENT'

Lorsque la pièce n'est pas suffisamment aérée, un signal sonore intermittent retentira (environ une fois toutes les 30 secondes) et l'indicateur  clignotera. Lorsque ce signal retentit, veillez à mieux aérer la pièce (p. ex. en ouvrant davantage une porte ou une fenêtre), afin d'éviter que l'appareil ne se coupe. Dès que la pièce est mieux aérée, l'indicateur  et le signal sonore seront désactivés. Si l'aération reste insuffisante, l'appareil se coupe automatiquement. Dans ce cas, est affiché et l'indicateur et l'indicateur est allumé. Dès que la pièce est mieux aérée (p. ex. après ouverture plus grande d'une porte ou d'une fenêtre), l'appareil peut être allumé en appuyant une nouvelle fois sur le bouton .

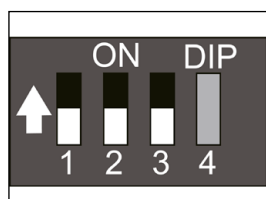

Réglage d'usine : les interrupteurs 1 & 2 & 3 en position OFF (baissés).

O RÉGLAGE POUR HAUTE ALTITUDE

Le poêle a été réglé en usine pour une utilisation jusqu'à 500 m d'altitude. S'il est utilisé à une altitude supérieure, il doit être à nouveau réglé pour améliorer sa vitesse de ventilation et assurer une combustion correcte.



Débranchez toujours le poêle avant de changer le réglage d'altitude.

Retirez les deux vis du panneau frontal. Vous trouvez un bloc de 4 interrupteurs placé sur la carte du circuit électronique principal. Laissez toujours les interrupteurs 3 et 4 dans leur position d'origine.

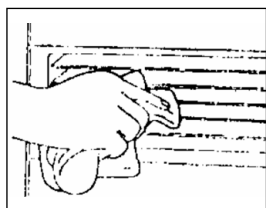

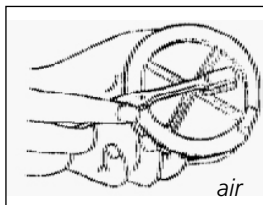

air

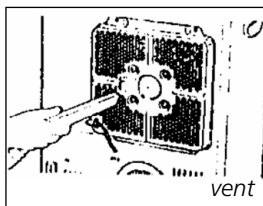

vent

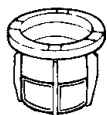

Filtere à combustible

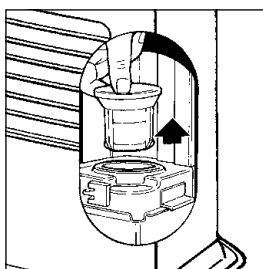

Altitude (m)	Interrupteur 1	Interrupteur 2
0 - 500	OFF	OFF
501 - 1000	OFF	ON
1001 -1500	ON	OFF



AVERTISSEMENT

Ne rebranchez jamais le poêle tant que le panneau frontal n'est pas remis en place !

P ENTRETIEN

Avant d'effectuer l'entretien de votre appareil, vous devez éteindre celui-ci et le laisser refroidir. Votre appareil exige peu d'entretien. Mais vous devez nettoyer chaque semaine le filtre à air et le cache du ventilateur à l'aide d'un aspirateur, et la grille à l'aide d'un chiffon. Retirez de temps à autre le filtre à air pour le nettoyer à l'eau savonneuse ou à l'aide d'un aspirateur. Veillez à ce que le filtre à air soit bien sec avant de le remettre en place.

Vérifiez aussi régulièrement le filtre à combustible:

- 1 Enlevez le réservoir amovible hors de l'appareil puis retirez le filtre à combustible. Ayez un chiffon à portée de main pour essuyer le combustible restant.
- 2 Retirez les impuretés et l'eau contenus dans le filtre à combustible en le tapotant doucement sur une surface dure. **(Ne le nettoyez jamais à l'eau !)**
- 3 Remettez le filtre à combustible en place dans l'appareil.

Nous vous conseillons de nettoyer de temps en temps la poussière et les taches au moyen d'un chiffon sec. A défaut de quoi, des taches tenaces peuvent se former.



Ne démontez pas les composants de l'appareil. Pour toute réparation éventuelle, contactez toujours votre revendeur.

Si le cordon d'alimentation électrique est endommagé, seul un installateur agréé peut le remplacer par un nouveau cordon original.

Q ENTREPOSAGE (FIN DE LA SAISON)

En fin de saison, rangez l'appareil dans un lieu sans poussière, si possible en utilisant l'emballage d'origine.

Vous ne pourrez pas conserver le combustible restant pour la saison suivante. Allumez l'appareil et laissez-le consommer entièrement son combustible. Ne jetez pas le combustible n'importe où. Observez les règles en vigueur dans votre commune concernant les déchets chimiques.

En tout cas, commencez la nouvelle saison avec du combustible neuf. Lorsque vous refaites usage de votre appareil suivez les instructions de nouveau (dès chapitre A).

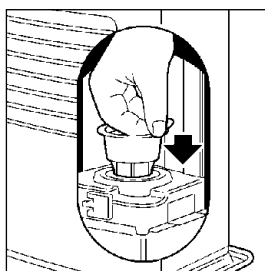



Bouchon de transport

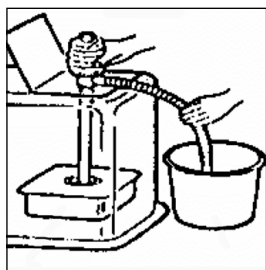

R TRANSPORT

Afin d'éviter les fuites de combustible durant le transport de de l'appareil, vous devez prendre les précautions suivantes:

- 1 Laissez l'appareil refroidir.
- 2 Retirez le réservoir amovible de l'appareil et retirez le filtre à combustible. Ce dernier peu goutter un peu; gardez un chiffon à portée de main. Conservez le filtre et le réservoir amovible indépendamment de l'appareil.
- 3 Mettez le bouchon de transport à la place du filtre à combustible et enfoncez-le bien. Le bouchon de transport permet d'éviter autant que possible les fuites de combustible, pendant le transport du poêle.
- 4 Transportez l'appareil toujours en position verticale.
- 5 Avant de transporter le poêle, ou si vous y avez versé accidentellement le mauvais combustible, videz le réservoir fixe à l'aide d'une pompe à combustible. Retirez d'abord le filtre à combustible avant d'insérer la pompe. Faites de même si le réservoir à combustible contient de l'eau.

S SPÉCIFICATIONS TECHNIQUES

		SRE 3130 C	SRE 3131 C	SRE 3132 C
Allumage		électrique		
Combustible		Combustible liquide pour appareils mobiles de chauffage (Arrêté du 18-07-2002 et du 25-06-2010)		
Puissance nominale moyenne		188 g/h 2256 Watt	192 g/h 2304 Watt	196 g/h 2352 Watt
Puissance calorifique max.		250 g/h 3000 Watt	258 g/h 3100 Watt	267 g/h 3200 Watt
Puissance calorifique min.		125 g/h 1500 Watt	125 g/h 1500 Watt	125 g/h 1500 Watt
Conseillé pour des pièces normalement aérées m ³ **	min.	48	50	52
	max.	120		130
Ne convient pas pour des pièces de volume inférieur à		48 m ³ / 20m ²	50 m ³ / 20m ²	52 m ³ / 22m ²
Consommation de combustible* (l/heure)		min. 0.156 max. 0.313	min. 0.156 max. 0.323	min. 0.156 max. 0.333
Consommation de combustible* (g/heure)		min. 125 max. 250	min. 125 max. 258	min. 125 max. 267
Autonomie du réservoir (heures)		min. 18.5 max. 37.2	min. 18 max. 37.2	min. 17.4 max. 37.2
Contenance du réservoir amovible (litres)		5.8		
Poids (kg)		10.6		
Dimensions (mm) (plateau inférieur compris)	largeur	400		
	profondeur	307		
	hauteur	455		
Accessoires		Bouchon de transport, pompe à main		
Tension secteur		230 V - CA 50 Hz		
Consommation électrique	allumage	660W		
	continu	22W		
Niveau sonore		35dB		
Surveillance de la qualité de la ventilation (renouvellement d'air): Mesure directe du taux de CO ₂ (NDIR CO ₂ -sensor ⑨).				

* En cas de réglage en position maximale

** Ces valeurs sont données à titre indicatif

T CONDITIONS DE GARANTIE

Votre appareil est couvert par une garantie de 4 ans à compter de la date d'achat. Durant cette période, tous les vices de fabrication ou de conception seront réparés gratuitement. De plus, les règles suivantes s'appliquent :

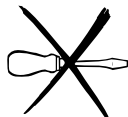

- 1 Nous rejetons expressément toute autre demande d'indemnisation, y compris en cas de préjudice indirect.
- 2 La réparation ou le changement de pièces effectués dans la période de garantie n'entraîne pas la reconduction de la garantie.
- 3 La garantie ne s'applique pas dans les cas suivants: modifications apportées au l'appareil, usage de pièces non d'origine, réparations de de l'appareil effectuées par des tiers.
- 4 Les pièces sujettes à l'usure normale, ne sont pas couvertes par la garantie.
- 5 La garantie s'applique uniquement si vous présentez le bon d'achat d'origine, daté et ne portant pas de modifications.
- 6 La garantie ne s'applique pas en cas de dommage occasionné par des manipulations non conformes au manuel d'utilisation, par une négligence ou par l'usage de combustible non approprié ou usagé. Un combustible non approprié peut même être dangereux*.
- 7 Les frais d'expédition et les risques liés à l'envoi de l'appareil ou de ses pièces sont toujours à la charge de l'acheteur.

En cas de problème, consultez le manuel d'utilisation. Si le problème persiste, consultez votre revendeur.

* Les matières hautement inflammables, par exemple, peuvent produire une combustion incontrôlable avec, pour conséquence, un jaillissement des flammes. Dans ce cas, ne déplacez pas l'appareil mais éteignez-le immédiatement. En cas d'urgence, vous pouvez utiliser un extincteur mais uniquement du type B: extincteur à acide carbonique ou à poudre.



Ne pas jeter vos appareils électriques et batteries avec vos ordures ménagères. Prière de les déposer dans les lieux de dépôt prévus à cet effet. Pour toute information concernant le recyclage, informez-vous auprès de votre distributeur ou des autorités locales.



MEDIDAS DE SEGURIDAD

¡Consulte atentamente las instrucciones y preste atención a las medidas de seguridad (página VII)!

Estimado Cliente:

Le felicitamos por la compra de su estufa portátil. Usted acaba de comprar un producto de calidad absoluta, que le dará plena satisfacción durante muchos años, a condición de que lo utilice debidamente. Por lo tanto, es importante que lea primero este manual del usuario, para un máximo rendimiento y utilidad de su estufa.

En nombre del fabricante le ofrecemos una garantía de 48 meses para toda clase de faltas de fabricación y de material.

Le deseamos mucho y agradable calor, con su nueva estufa portátil.

Un cordial saludo,

PVG Holding b.v. / PVG España SA

Departamento Atención al Cliente

1 LEA PRIMERO LAS INSTRUCCIONES DE USO.

2 EN CASO DE DUDA, CONSULTE A SU DISTRIBUIDOR.

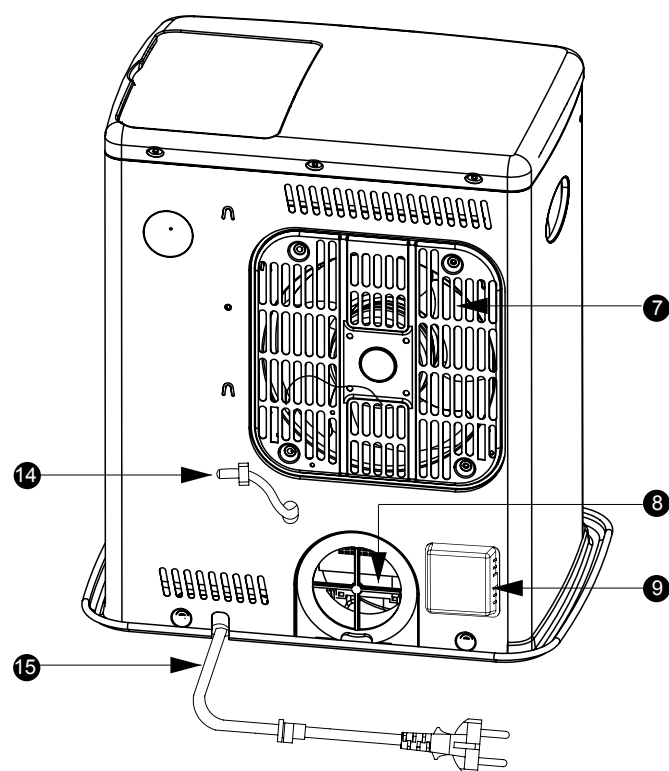
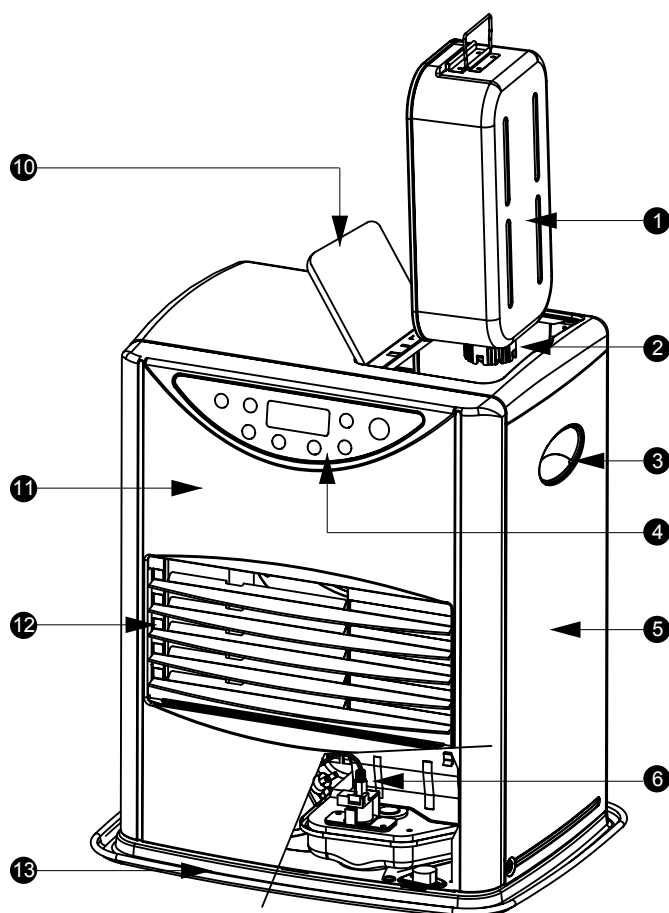

PIEZAS IMPORTANTES



- 1 Depósito extraíble
- 2 Tapón del depósito
- 3 Asa
- 4 Panel de mando
- 5 Placa base
- 6 Bomba de combustible
- 7 Filtro del ventilador
- 8 Filtro del aire
- 9 Sistema de control de calidad del aire
- 10 Tapa del depósito extraíble
- 11 Protección de sobrecalentamiento
- 12 Ventanilla de observación
- 13 Depósito fijo
- 14 Termostato
- 15 Enchufe + cable

EL USO A GRANDES RASGOS

Estos son a grandes rasgos los pasos a seguir para la utilización de su estufa portátil. Para su correcta utilización, le remitimos al capítulo A y siguientes.

- 1** Retire todo el material de embalaje (vea capítulo A).
- 2** Llene el depósito extraíble (vea capítulo B).
- 3** Conecte en la toma de corriente.
- 4** Encienda la estufa, accionando el botón de  (vea capítulo D).
- 5** Si se desea, cambie la temperatura con los botones de ajuste (vea capítulo E).
- 6** Apague la estufa, oprimiendo el botón de .

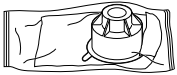

Este tapón de transporte (amarillo) lo encontrará dentro de la caja. Solamente con este tapón podrá transportar su estufa sin problemas. ¡Por consiguiente, guárdelo bien!

- Para evitar incendios, se debe llenar el depósito cuando la estufa está desconectada, o fuera de la habitación en la que se encuentre instalada la estufa.
- Después de llenar el depósito, asegúrese siempre de que esté bien cerrado y que se encuentre a una distancia apropiada de cualquier fuente de calor y del fuego abierto.
- La primera vez que encienda su estufa, desprenderá un olor a "nuevo".
- Guarde todos los contenedores de combustible con sus tapones y sellos originales en un lugar fresco y oscuro.
- El combustible envejece. Comience cada otoño con nuevo combustible.
- Si Usted utiliza Qlima, tiene la seguridad de hacer uso del combustible apropiado. Le aconsejamos Qlima Premium Quality Fuels por su alta calidad constante en todas y cada una de sus garrafas.
- En caso de que cambie de tipo de combustible / de marca de combustible, debe asegurarse primero de que la estufa ha consumido todo el combustible presente.
- Prevenga todo contacto con las rejillas ya que pueden alcanzar grandes temperaturas.

LO QUE DEBE SABER PREVIAMENTE

VENTILAR SIEMPRE SUFICIENTEMENTE

Este estufa está equipada con un sistema de control de calidad del aire. La estufa se apaga automáticamente cuando la ventilación del lugar es insuficiente, o cuando se usa el aparato en un lugar demasiado pequeño. Para una temperatura agradable y segura, verifique que haya suficiente ventilación en el lugar. Nota: se aconseja dejar la ventana o puerta del lugar un poco abierta para evitar que la estufa se apaga.

La instalación deberá responder por completo a las disposiciones, reglamentos y normas locales en vigor. El aparato está indicado para utilizarlo exclusivamente en el hogar. Compruebe si la tensión de red es la correcta. El aparato se debe utilizar exclusivamente en un enchufe con toma de tierra, voltaje 230 V / 50 Hz. Este producto es apto solamente estufa en uso doméstico.

Para todos los modelos y para poder utilizar la estufa con toda seguridad sin necesidad de ventilación suplementaria, es necesario un espacio mínimo. Si el espacio en cuestión es más pequeño que el indicado, deberá siempre entreabrir una puerta o ventana ($\pm 2,5$ cm). Es importante que el lugar donde se use la estufa disponga de una entrada de aire adecuada y una salida de aire eficiente (la sección transversal de ambas aberturas debe ser como mínimo 50 cm^2). No se permite modificar el sistema de protección, porque en tal caso no se puede garantizar el funcionamiento correcto de la sonda de aire. En caso de duda, consulte con su proveedor.

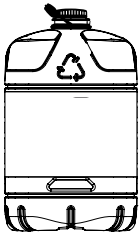

Solamente el combustible apropiado le garantiza un uso seguro, eficaz y cómodo de su estufa.



Instrucciones específicas para Francia: Su estufa ha sido diseñada para el uso exclusivo de combustible líquido para estufas portátiles, en conformidad con los decretos de 18-07-2002 y 25-06-2010. Se prohíbe el uso de otros tipos de combustible. Consulte con su proveedor o visite nuestra página web para obtener las direcciones de nuestros distribuidores.

Esta estufa portátil de combustible líquido está destinado para el uso como calefacción complementaria, y no como fuente de calor continua.

Instrucciones específicas para el Reino Unido: Debe usarse sólo combustible de parafina de Clase C1, en conformidad con BS2869; Sección 2, o equivalente.

El usuario debe observar las instrucciones siguientes para el uso correcto:

NO

- use la estufa portátil de combustible líquido en remolques, barcos y cabinas de vehículos;
- use la estufa portátil de combustible líquido en lugares sin ventilación suficiente (consulte el cuadro de propiedades para las dimensiones mínimas del lugar a ser calentado), espacios subterráneos y / o a una altura de más de 1500 metros;
- modifique los dispositivos de protección de la estufa.

Para usar este tipo de calefacción en lugares públicos, se requiere el permiso previo de las entidades reglamentarias. Infórmese al respecto antes de usar la estufa.

EL COMBUSTIBLE APROPIADO

Su estufa está diseñada para quemar parafina líquida (combustible especial para estufas), de alta calidad y sin agua, como Qlima Premium Quality Fuels. Solamente este combustible asegura una combustión limpia y completa: Un combustible de calidad inferior puede conducir a:

- ▶ mayor probabilidad de que se produzcan averías
- ▶ una combustión incompleta
- ▶ una reducción en la durabilidad de la estufa
- ▶ la formación de humo y/o malos olores
- ▶ residuos en la rejilla o en el revestimiento

El combustible apropiado es, por lo tanto, esencial para un uso seguro, eficaz y cómodo de su estufa.

La garantía no cubre los daños y/o el malfuncionamiento de la estufa debido al uso de un combustible otro que aceite de parafina de alta calidad sin agua.

Consulte siempre al distribuidor más cercano sobre el combustible apropiado para su estufa`

A INSTALACION DE LA ESTUFA

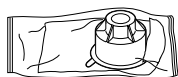

Este tapón de transporte (amarillo) lo encontrará dentro de la caja. Solamente con este tapón podrá transportar su estufa sin problemas. ¡Por consiguiente, guárdelo bien!

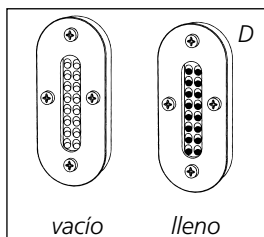
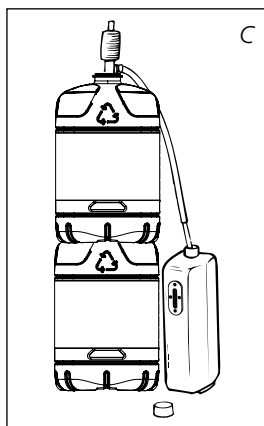
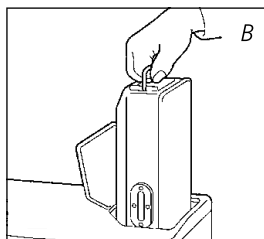
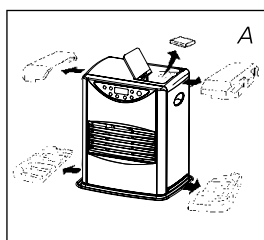

- 1 Extraiga de la caja con cuidado la estufa y controle el contenido. Además de la estufa, la caja debe contener:
 - ▶ un tapón de transporte (amarillo)
 - ▶ el presente manual de instrucciones
 - ▶ una pequeña bomba manual de combustible

Guarde la caja y el material de embalaje (fig. A) para almacenar o transportar la estufa.

- 2 Abra la tapa del depósito extraíble y retire el cartón (y el plástico).
- 3 Llene el depósito extraíble, siguiendo las instrucciones del capítulo B.
- 4 El suelo debe ser sólido y nivelado. Desplace la estufa si no está bien nivelada. No intente corregir esta posición, colocando libros u otros objetos debajo.
- 5 Introduzca el enchufe en la toma (230 Voltios - AC/50 Hz) y grabe la hora correcta con los botones de ajuste (vea capítulo C).
- 6 Su estufa está ahora lista para su uso.



B LLENAR DE COMBUSTIBLE

No llene nunca el depósito extraíble dentro del salón, hágalo en un lugar más apropiado (existe siempre el riesgo de que caigan gotas de combustible). Proceda como sigue:

- 1 Asegúrese de que la estufa está apagada (vea capítulo H).
- 2 Abra la tapa y extraiga el depósito extraíble de la estufa (fig. B). Atención: el depósito puede gotear algo. Ponga el depósito extraíble en el suelo (tapón orientado hacia arriba, asa en el suelo) y desenrosque el tapón.
- 3 Llene el depósito extraíble usando una bomba de combustible (consulte las instrucciones de operación de la bomba de combustible). Introduzca el tubo liso, más rígido en el bidón, procurando que éste último esté colocado más alto que el depósito extraíble (fig. C). Introduzca la goma flexible ranurada en el orificio del depósito extraíble.
- 4 Durante la operación de llenado, no deje de vigilar el indicador del combustible del depósito extraíble (fig. D). Si está lleno, cese de llenar aflojando el botón superior de la bomba. Nunca llene el depósito hasta el tope, sobre todo cuando el combustible esté muy frío (el combustible se dilata por el calor).
- 5 Deje que el combustible presente en la bomba se vacíe en el depósito y retire la misma con cuidado. Cierre el depósito, enroscando el tapón cuidadosamente. Limpie eventuales gotas de combustible que hayan caído.

- 6 Controle si el tapón del depósito está en posición recta y debidamente apretado. Coloque el depósito extraíble de nuevo en la estufa (tapón hacia abajo). Cierre la tapa.

C AJUSTE DEL RELOJ

Sólo es posible ajustar la hora correcta, cuando la estufa está conectada a la red eléctrica. Pulse la tecla de  una vez, y la palabra TIME aparecerá en la pantalla. Use las teclas  y  para ajustar la hora correcta.

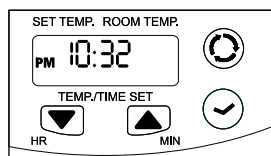

Si la estufa ha sido desenchufada (o la corriente ha sido cortada), se debe ajustar de nuevo la hora.

D ENCENDER LA ESTUFA (Auto restart)

Al principio, una estufa nueva despide siempre algún olor. Por consiguiente, asegúrese de que haya ventilación suplementaria.

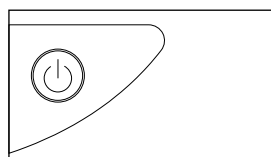

Encienda la estufa siempre con el botón de . No utilice nunca cerillas o um mechero.

Al encender la estufa se puede desprender un poco de humo blanco y un olor peculiar. Esto es normal. Basta con pulsar la tecla  para encender la estufa. El piloto de encendido verde en la tecla empezará a parpadear, indicando que el proceso de encendido está en marcha. Este proceso durará unos 2 o 3 minutos. Una vez que la estufa esté funcionando, el piloto de encendido permanecerá encendida continuamente. Después de un fallo de corriente, la estufa volverá a encenderse automáticamente, a condición de que estuviera en la posición "on" cuando se cortó la corriente. Esta función permite encender/apagar la estufa conectando y desconectando la alimentación eléctrica (por ejemplo mediante un interruptor accionado por SMS).

E ENCENDIDO RÁPIDO (QUICK IGNITION)

A veces usted sabe que va a encender la estufa manualmente dentro de 12 horas, pero no quiere esperar 2-3 minutos (vea capítulo D) en aquel momento. Para estas ocasiones, la estufa dispone de una función de "encendido rápido". Esta función preparará la estufa de tal forma, que cuando usted desee conectar la estufa, basta con pulsar el botón para que la estufa se encienda en menos de 5 segundos. Para accionar la función de "encendido rápido", pulse la tecla de .

En el modo de encendido rápido:

- el consumo eléctrico es 100 vatios.
- el aire en la salida es calentada ligeramente
- se anula automáticamente al programarse el temporizador
- se desconecta automáticamente al cabo de 12 horas
- se puede anular pulsando de nuevo la tecla de  (El piloto se apagará).

El modo de encendido rápido debe ser activado como mínimo 2 - 3 minutos antes de que se pueda encender la estufa.

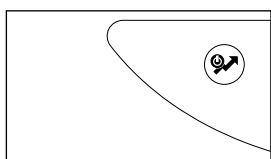

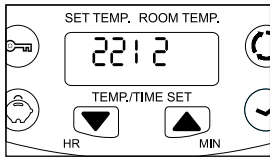

F PROGRAMACION DE LA TEMPERATURA

Para cambiar la temperatura programada, la estufa debe estar encendida. Utilice para ello los botones de ajuste ▼ y ▲. La temperatura programable mínima es + 6°C y la máxima es 30°C. La temperatura deseada es almacenada en la memoria y permanece allí después de un re arranque o fallo de corriente.

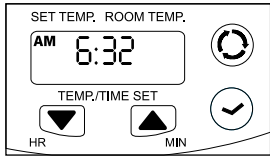

G LA UTILIZACION DEL TEMPORIZADOR (TIMER)

El temporizador permite encender la estufa de forma automática, a una hora previamente programada. Para programar el temporizador, es necesario que el reloj indique la hora correcta (vea capítulo C):

Para programar el temporizador (TIMER):

Pulse la tecla ☺: en la pantalla aparecerá la palabra TIMER. Use las teclas ▼ y ▲ para programar la hora en la que la estufa debe encenderse. Primero pulse la tecla ⏻ y luego, dentro de 1 segundo, la tecla TIMER. El testigo TIMER se encenderá y la estufa estará preparada para encenderse en la hora programada.

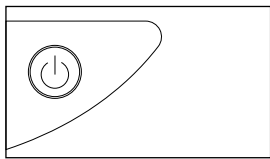
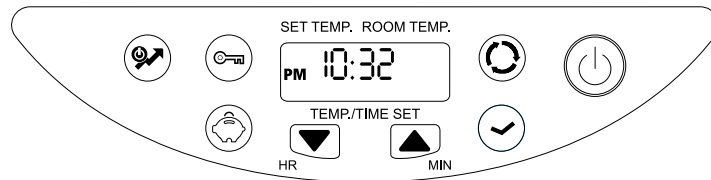

H APAGADO DE LA ESTUFA

Pulse el botón ⏻. El testigo rojo en el botón ⏻ se apagará y la estufa se apagará aproximadamente 1 minuto después. Al apagar la estufa se puede desprender un poco de humo blanco y un olor peculiar. Esto es normal.

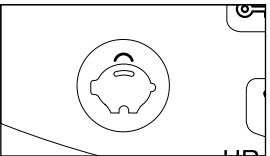

I MODO DE AHORRO (SAVE)

En el modo de ahorro, la estufa se apaga cuando la temperatura ambiental, tal como detectada por la estufa, excede la temperatura programada con más de 3 °C. El modo de ahorro puede activarse pulsando la tecla SAVE. El testigo en la tecla se encenderá. La estufa volverá a encenderse cuando la temperatura ambiental llegue a ser inferior al valor programado. El modo de ahorro puede anularse pulsando de nuevo la tecla SAVE. El testigo se apagará.

J LA INFORMACION DEL DISPLAY

El display de información no solamente sirve para mostrarle la hora y temperatura (programadas), sino que a la vez nos indica eventuales fallos. El código del display le informa del estado:

CODIGO INFORMACION





E - 0 Ausencia de llama durante el encendido

E - 1 Fallo del sensor de llama

SOLUCION

Compruebe el nivel de combustible, vuelva a encender la estufa, use el combustible correcto (vea capítulo "el combustible apropiado"). Vea capítulo R, punto 5

Compruebe el nivel de combustible, vuelva a encender la estufa, use el combustible correcto (vea capítulo "el combustible apropiado"). Vea capítulo R, punto 5



<i>E - 2</i>	Ausencia de llama después del encendido	Compruebe el nivel de combustible, vuelva a encender la estufa, use el combustible correcto (vea capítulo "el combustible apropiado"). Vea capítulo R, punto 5
<i>E - 4</i>	Llama débil durante el funcionamiento normal	Compruebe el nivel de combustible, vuelva a encender la estufa, use el combustible correcto (vea capítulo "el combustible apropiado"). Vea capítulo R, punto 5
<i>E - 5</i>	Temperatura de encendido demasiado baja	Desenchufe la clavija de la toma de corriente y vuelva a encender la estufa
<i>E - 6</i>	Temperatura de encendido demasiado alta	Deje enfriar, desenchufe la clavija de la toma de corriente y vuelva a encender la estufa
<i>E - 7</i>	Velocidad incorrecta del ventilador	Desenchufe la clavija de la toma de corriente y vuelva a encender la estufa
<i>E - 9</i>	Conmutador antivuelco	Evite los choques. La estufa debe ser nivelada
<i>E - R</i>	Temperatura ambiental > 35 °C	Desenchufe la clavija de la toma de corriente y vuelva a encender la estufa
<i>E - H</i>	Temperatura de componentes electrónicos > 60 °C	Desenchufe la clavija de la toma de corriente y vuelva a encender la estufa
	Bloqueo de teclas	Pulse la tecla KEY LOCK 3 veces para desbloquear la estufa
	Combustible agotado+ La luz roja  parpadea	Llene el depósito extraíble. Verifique si el filtro de combustible contiene agua
<i>88:88</i>	La estufa muestra la hora actual	Pulse las teclas - y + para ajustar la hora
	La estufa muestra la hora programada para el temporizador	Pulse las teclas - y + para ajustar la hora programada para el encendido de la estufa
<i>48 Hr</i>	La estufa ha estado encendida 48 horas sin interrupción y se ha apagado automáticamente (vea capítulo K).	Vuelva a encender la estufa
<i>E 11</i>	Muy poca ventilación	Ventilar mejor
<i>F 0</i>	Visualización 5 seg	Auto-reinicio, ver capítulo D
<i>----</i>	Sobrecalentamiento durante el uso o fallo de corriente durante el apagado	

En caso de producirse fallos no mencionados en esta lista y/o cuando el fallo vuelva a producirse después de medidas de corrección, siempre debe consultar con su proveedor.

K APAGADO AUTOMÁTICO

Esta estufa está dotada de un sistema de seguridad que apaga la estufa automáticamente después de 48 horas de funcionamiento sin interrupción. En el display aparecerá la siguiente información: *48 Hr.* Si lo desea, podrá encender la estufa de nuevo, oprimiendo el botón  (vea capítulo D).

L BLOQUEO DE TECLAS (KEY LOCK)



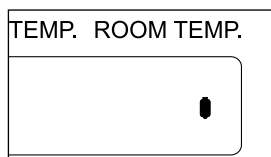
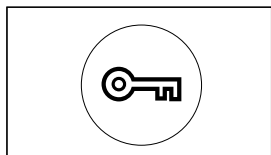

El bloqueo de teclas puede usarse para evitar el encendido accidental de la estufa por niños. Pulse en la tecla  3 veces, cuando la estufa está apagada. Las letras KL aparecerán en la pantalla. Ahora todas las teclas están bloqueadas. La estufa no reaccionará cuando se pulse alguna tecla. Vuelva a pulsar la tecla  3 veces para desactivar el bloqueo de las teclas. El estado del  es almacenado en la memoria y permanece activado después de un fallo de corriente. Pulse el botón BLOQUEO para activar una luz azul en la parte posterior sin cambiar otros parámetros



M EL INDICADOR FUEL

En caso de un nivel bajo de combustible, la pantalla mostrará "FUEL". La estufa se apagará unos 10-15 minutos después. Cuando la estufa ha gastado el todo el combustible, después de haberla llenado se debe esperar un momento hasta que la estufa esté de nuevo lista para ser usada.

N EL INDICADOR VENT

Si la ventilación en el lugar es insuficiente, la estufa emite una señal acústica intermitente (aproximadamente una vez cada 30 segundos) y el testigo indicador  se enciende. Cuando se emita la señal, asegúrese de mejorar la ventilación del lugar (p.ej. abriendo un poco una puerta o una ventana) con el fin de evitar que la estufa se apague. Al mejorar la ventilación en el lugar, se desactivan el testigo indicador  y la señal acústica. Si la ventilación aún sigue siendo insuficiente, la estufa se apaga automáticamente. Cuando esto ocurre, el mensaje *E-11* aparece en la pantalla y el testigo indicador  parpadea. Una vez se mejore la ventilación del lugar (p.ej. abriendo un poco una puerta o una ventana) podrá volver a ponerse en funcionamiento la estufa pulsando de nuevo el botón de .

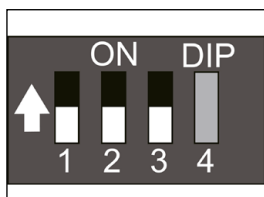

Ajuste de fábrica: Los conmutadores 1 & 2 & 3 en posición OFF (abajo).

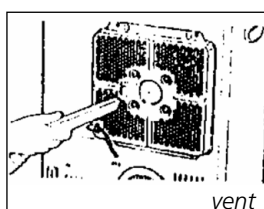
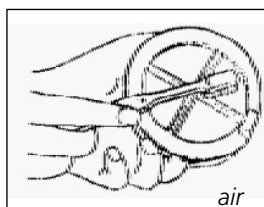
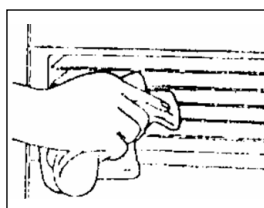

O AJUSTE DE GRAN ALTURA

El ajuste de fábrica es para 0 - 500 metros por encima del nivel del mar. Este ajuste debe ser modificado para alturas mayores, para aumentar la velocidad del ventilador y conservar una buena combustión.



Siempre debe desenchufar la estufa de la toma de corriente antes cambiar el ajuste de gran altura.

Saque los dos tornillos al lado del panel frontal. Se puede distinguir un bloque pequeño con 4 conmutadores en la tarjeta electrónica principal. Los conmutadores 3 y 4 deben permanecer siempre en su posición original.

Altura (m)	Conmutador 1	Conmutador 2
0 - 500	OFF	OFF
501 - 1000	OFF	ON
1001 -1500	ON	OFF



AVISO

No enchufe nunca la clavija en la toma de corriente, cuando el panel frontal no está montado.

P MANTENIMIENTO

Antes de realizar trabajos de mantenimiento, apague la estufa y déjela enfriar. A continuación, desconéctela de la red. Su estufa requiere poco mantenimiento. Lo que sí es preceptivo, es limpiar semanalmente con el aspirador el filtro del aire y el filtro del ventilador y limpiar la rejilla con un paño húmedo. Retire regularmente la cubierta del filtro y límpiela con agua jabonosa o con un aspirador. Asegúrese que el filtro del aire está bien seco, antes de volver a colocarlo en su sitio.

Asimismo, controle periódicamente el filtro del combustible:

- 1 Saque el depósito extraíble de la estufa y retire el filtro del combustible. Este puede gotear; tenga un trapo a mano.
- 2 Para quitar suciedad y agua, coja el filtro de combustible al revés y golpéelo suavemente contra una superficie dura. (**¡No se debe limpiar nunca con agua!**)
- 3 Coloque el filtro del combustible en la estufa.

Se recomienda quite el polvo y las manchas a tiempo con un paño húmedo, ya que si no, podrían formarse manchas permanentes.



No manipule Usted mismo otras piezas de la estufa. Para eventuales reparaciones, consulte siempre a su distribuidor. Si el cable eléctrico está dañado, tan solo un instalador cualificado esta autorizado para cambiarlo por un cable nueva.

Q ALMACENAMIENTO (FIN DEL INVIERNO)

Llegado el fin de la temporada fría, le recomendamos que antes de guardarla, (si es posible en su embalaje original) deje que la estufa quemé todo el combustible existente en el depósito. El combustible que ha sobrado no lo puede utilizar en la temporada próxima. Por lo tanto, consúmalo. No obstante, si sobrara algo de combustible, no lo tire, pero siga las reglas vigentes en su municipio con respecto a Pequeños Residuos Químicos.

En cualquier caso, comience el próximo otoño con combustible nuevo. Cuando vuelva utilizar la estufa, siga de nuevo las instrucciones (*a partir del capítulo A*).



Filtro del combustible

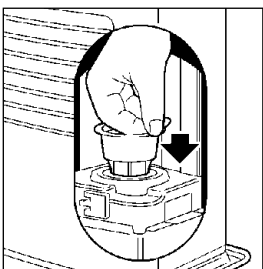
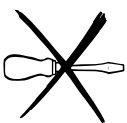
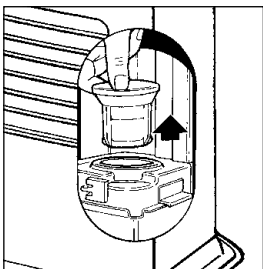



Tapón de transporte

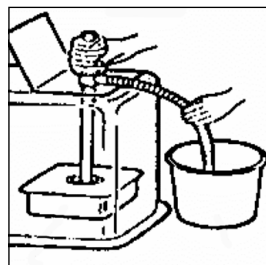

R TRANSPORTE

Para evitar que la estufa pierda combustible durante el transporte, se deben tomar las siguientes precauciones:

- 1 Deje enfriar la estufa.
- 2 Saque el depósito extraíble de la estufa y retire el filtro del combustible. Este puede gotear un poco; tenga un paño a mano. Guarde el filtro y el depósito extraíble fuera de la estufa.
- 3 Coloque el tapón de transporte en la posición del filtro de combustible, y apriételo bien. El tapón de transporte evitará, en la medida de lo posible, que la estufa pierda aceite durante el transporte.
- 4 Transporte la estufa siempre en posición vertical.
- 5 Vacíe el depósito fijo usando una bomba de combustible antes del transporte, o cuando el combustible está sucio o del tipo incorrecto. Primero saque el filtro de combustible, y luego inserte la bomba de combustible en el depósito fijo y vacío. Siga el mismo procedimiento cuando el depósito de combustible contiene agua.

S ESPECIFICACIONES

	SRE 3130 C	SRE 3131 C	SRE 3132 C
Encendido	eléctrico		
Combustible	parafina líquida para estufas		
Capacidad (kW)*	3.0	3.1	3.2
Volumen apropiado del espacio (m³)**	48-120	50-120	52-130
Consumo de combustible (l/hora)*	0.313	0.323	0.333
Consumo de combustible (g/hora)*	250	258	267
Duración de combustión por depósito (hora)*	18.5	18	17.4
Contenido depósito extraíble (litros)	5.8		
Peso (kg)	10.6		
Dimensiones (mm) (placa de base incl.)	ancho: 400		
	profundo: 307		
	alto: 455		
Accesorios	bomba manual de combustible, tapón de transporte		
Tensión de red	230V - AC 50 Hz		
Consumo eléctrico:	Del encendido	660W	
	Continuo	22W	
Vigilancia de la calidad de la ventilación (renovación del aire): Medición directa del nivel de CO2 (sensor NDIR de CO2  .			

Estos valores son a título indicativo

T CONDICIONES DE GARANTIA

Su estufa está cubierta por una garantía de 48 meses, a partir de la fecha de compra. Durante este período, todos los defectos de material o de fabricación serán arreglados sin coste alguno. Además, se aplican las siguientes reglas:

- 1 No asumimos ninguna responsabilidad por otros daños, incluido daños indirectos.



- 2** La reparación o el recambio de piezas efectuado dentro del período de garantía no da lugar a una prórroga de la misma.
- 3** La garantía no se aplicará en los casos que: se hayan realizado modificaciones; se hayan montado piezas no originales; reparaciones efectuadas por terceros.
- 4** Las piezas que están sujetas a desgaste normal, tales como la alfombrilla del quemador y la bomba manual de combustible, no están cubiertas por la garantía.
- 5** La garantía se aplica únicamente si Usted presenta la factura de compra, fechada y sin modificación alguna.
- 6** La garantía no se aplica en caso de daños ocasionados por manipulaciones no conformes con el manual de instrucciones, por negligencias y por el uso de combustible envejecido o inapropiado. El uso de combustible inapropiado incluso puede ser peligroso*, por ello, se aconseja Qlima Premium Quality Fuels.
- 7** Los gastos de envío y los riesgos del envío de la estufa o piezas de ésta, correrán en todos los casos a cargo del comprador.

* Las sustancias muy inflamables - no es el caso del Qlima Extra, Qlima Kristal o Qlima Bio-, pueden conducir, por ejemplo, a una combustión incontrolable, resultando en un incendio. En tal caso, no intente transportar la estufa, pero apáguela inmediatamente. En casos de emergencia puede utilizar un extintor de llamas, pero únicamente del tipo B: extintores de incendios con ácido carbónico o con polvo.



No deseche los productos eléctricos y las pilas junto con la basura doméstica, sino elimínelos a través de un Punto Limpio si existe. Consulte a las autoridades locales o a su distribuidor acerca del reciclado adecuado.



GENERAL SAFETY

For safety reasons, please read the safety instructions (page IX) carefully before operating.

Dear Sir, Madam,

Congratulations with your purchase of a portable domestic heater. You have purchased a quality product, which will serve you for many years to come. This, of course, if you use the heater correctly. Please read this user manual first, to ensure maximum lifetime for your heater.

Your heater comes with a 48-month manufacturer's warranty on all defects in materials or workmanship.

We wish you a warm and comfortable time with your heater.

Yours sincerely,

PVG Holding b.v.

Customer Service Department

1 READ THE OPERATION MANUAL FIRST.

2 IN CASE OF ANY DOUBT, CONTACT YOUR DEALER.

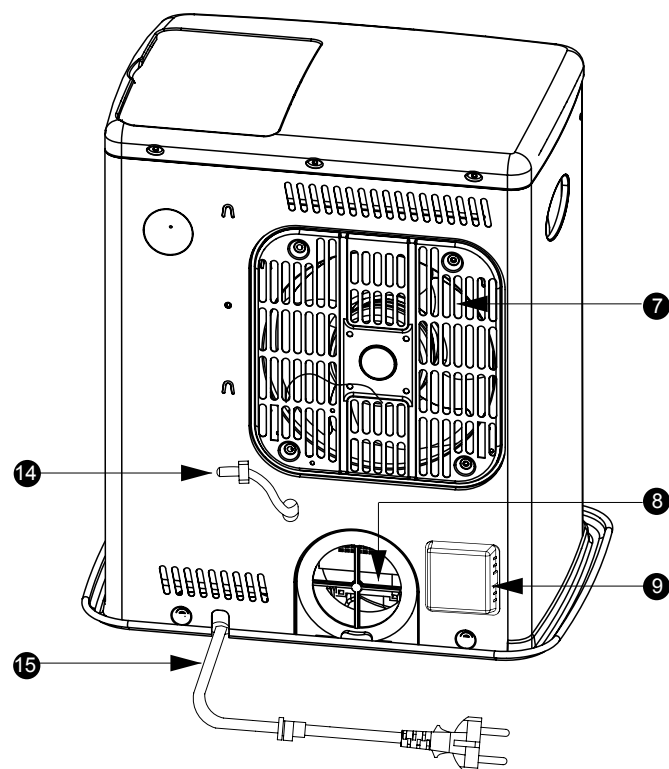
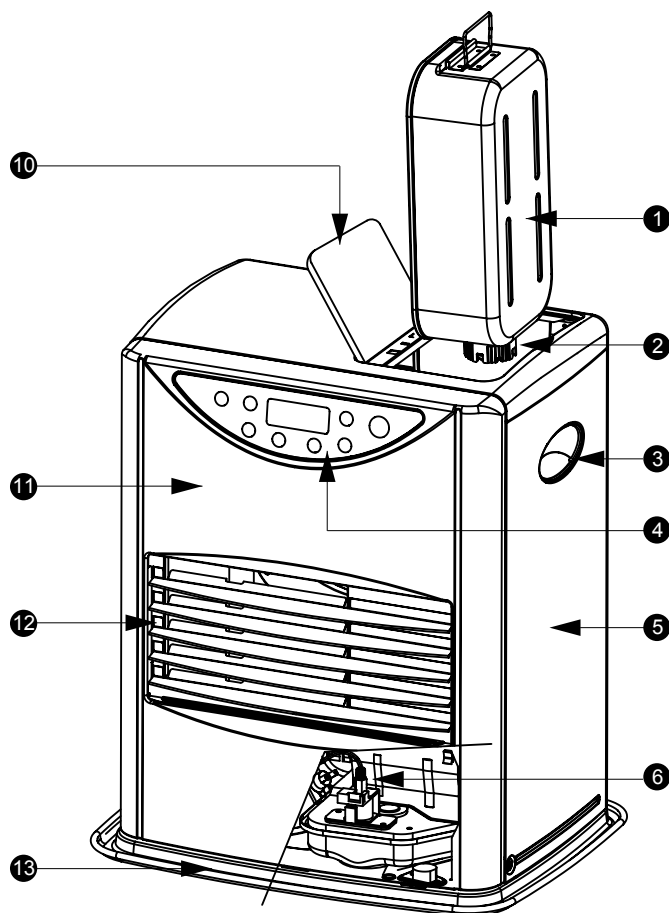

MAIN COMPONENTS



- ① Removable tank
- ② Fuel cap
- ③ Handle
- ④ Control panel
- ⑤ Base plate
- ⑥ Fuel pump
- ⑦ Vent filter
- ⑧ Air filter
- ⑨ Air quality control system
- ⑩ Tank cover
- ⑪ Overheat protection device
- ⑫ Inspection window
- ⑬ Fixed tank
- ⑭ Room thermistor
- ⑮ Power cord

GENERAL DIRECTIONS FOR USE

Below you will find the main steps to be taken for using your heater. For more details, please refer to Section A.

- 1** Remove all packaging materials (*refer to Section A*).
- 2** Fill the removable tank (*refer to Section B*).
- 3** Insert the plug into the wall-socket.
- 4** Ignite the heater using the  key (*refer to Section D*).
- 5** If required, change the temperature using the adjustment buttons (*refer to Section F*).
- 6** Switch off the heater by pressing the  key. (*refer to Section H*).

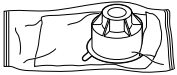

This transportation cap is packed separately in the box. Only this cap ensures trouble-free transportation of the heater after use. Store it well!

- As a fire precaution, the tank must be filled either when the heater has been switched off or in another room than the room where the heater is installed.
- Always ensure that the tank is closed properly after filling it at a safe distance from all sources of heat and open flames (see chapter B).
- The first time the heater is ignited it will smell like “new” for a short time.
- Store all fuel containers with their original caps and seals in a cool and dark place.
- Fuel ages. Use new fuel at the start of every heating season.
- The use of Qlima Premium Quality Fuels as a heating fuel assures you that you have a good quality fuel.
- Before changing brands and/or types of fuel make sure that the mobile heater first completely empties all of the remaining fuel inside the heater.
- Prevent all contact with the grill, since it can become very hot.

WHAT YOU NEED TO KNOW IN ADVANCE

VENTILATE SUFFICIENTLY

This heater is equipped with an air quality control system. When there is insufficient ventilation in the room or when the heater is being used in a room which is too small, the heater will shut off automatically. For comfortable and safe heating ensure that there is sufficient ventilation. Note: to avoid unexpected shut off, we recommend to put a door or window ajar when the heater is operating.

Read this user manual carefully before using the appliance and keep it for future reference. Install this device only when it complies with local/national legislation, ordinances and standards. This product is intended to be used as a heater in residential houses and is only suitable for use in dry locations, in normal household conditions, indoors in living room, kitchen and garage.

Regardless of the model, you must always make sure that the heater is used in a room large enough to enable the heater to be used safely without extra ventilation. If the room is smaller than required, you must always open a door or window slightly (ensuring an opening of approx. 2.5 cm). It is important that every room where the heater is used has sufficient air intake and efficient air outflow (both openings must have a minimum cross section of 50 cm²). No modifications to the safety system are allowed, as that will invalidate the guarantee that the air probe will work properly. Consult your dealer in case of doubt.

Especially for France: Your heater was designed to operate exclusively on fuel for liquid fuel-operated mobile heaters in accordance with the Decrees of 18-07-2002 and 25-06-2010. The use of other fuels is forbidden.

Ask your dealer or check our website for the addresses of our retailers.

The liquid fuel-operated mobile heater is intended as an extra heater, and not as a continuous source of heat.

Especially for United Kingdom: Only use Class C1 paraffin fuel in accordance with BS2869; Part 2, or equivalent.

The user must comply with the following instructions for proper use:

DO NOT

- use the liquid fuel-operated mobile heater in caravans, boats, and vehicle cabins;
- use the liquid fuel-operated mobile heater in insufficiently ventilated rooms (consult the table of properties for the minimum dimensions of the room to be heated), underground rooms and / or at a height of over 1500 metres;
- modify the heater safety features.

The use of this type of heating in public rooms is subject to prior regulatory permission. Obtain proper information on this in advance.

THE RIGHT FUEL

Your heater has been designed for use with high-quality water-free pure paraffin oil, such as Qlima Premium Quality Fuels. Only fuels of this kind will ensure clean and proper burning. Lower quality fuel may result in:

- ▶ increased possibility of malfunctioning
- ▶ incomplete combustion
- ▶ reduced heater lifetime
- ▶ smoke and/or fumes
- ▶ deposits on the grid or mantle

Using the right fuel is therefore essential for safe, efficient, and comfortable use of your heater.

Damage and/or malfunctions of the heater due to the use of other than high-quality water-free pure paraffine oil is not covered by the warranty.

Always refer to your local dealer for the right fuel for your heater.

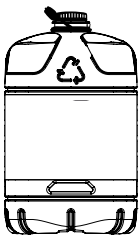

Only the use of the correct fuel will ensure safe, efficient, and comfortable use of your heater.





This transportation cap is packed separately in the box. Only this cap ensures trouble-free transportation of the heater after use. Store it well!

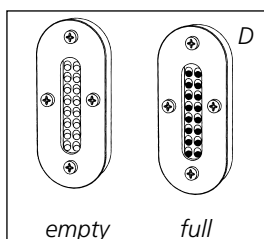
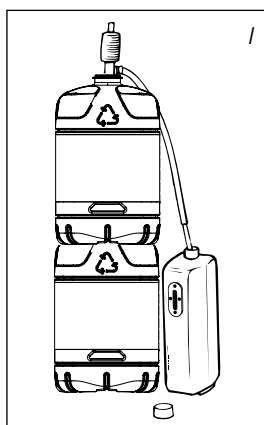
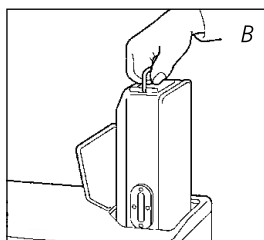
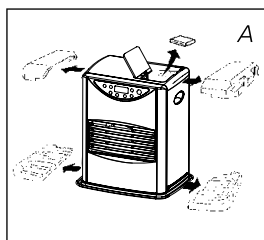

A INSTALLING THE HEATER

- 1 Carefully remove your heater from the box and check the contents. In addition to the heater you also need to have:
 - ▶ a transportation cap
 - ▶ this operating manual
 - ▶ a manual fuel pump
- Keep the box and the packaging materials (Fig. A) for storage and/or transportation.
- 2 Open the lid of the removable tank and remove the piece of cardboard.
 - 3 Fill the removable tank as indicated in Section B.
 - 4 The floor should be firm and completely level. Reposition the heater, when it is not level. Do not try to correct the situation by placing books or other goods under the heater.
 - 5 Insert the plug into the wall-socket (230 Volts - AC 50 Hz) and set the correct time using the adjustment buttons (refer to Section C).
 - 6 Your heater is now ready for use.

B FILLING FUEL



Fill the removable tank in a suitable place since there can always be some spillage. Follow the procedure below:

- 1 Make sure that the heater is switched off (refer to Section H).
- 2 Open the upper lid and lift the removable tank out of the heater (Fig. B). **Note: Some drops may leak from the tank.** Put down the removable tank (cap pointing upwards, handle on floor and screw off the fuel cap).
- 3 Fill the removable tank using a fuel pump (refer to fuel pump operation instructions.) Make sure that it is in a higher position than the removable tank (Fig. C). Insert the ribbed hose into the opening of the removable tank.
- 4 Check the removable tank fuel gauge while filling the tank (Fig. D). Stop filling once the gauge indicates that the tank is full. Never overfill the tank, especially not when the fuel is very cold (fuel expands when it heats up).
- 5 Let the remaining fuel in the pump flow back into the jerrycan and carefully remove the pump. Carefully screw the fuel cap back on the tank. Clean off any spilled fuel.

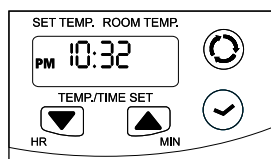
- 6 Check whether the fuel cap is straight and tightened properly. Reinstall the removable tank in the heater (cap down). Close the lid.



C SETTING THE CLOCK

It is only possible to set the correct time, when the heater is connected to mains. Press the  key once and the word TIME will appear on the display. Use the  and  buttons to enter the actual time.



When the heater has been unplugged (or after a power failure), the time needs to be set again.

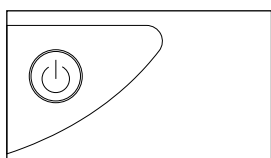



D IGNITING THE HEATER (Auto restart)



When used for the first time, a new heater may give out some fumes for a short while. You therefore have to provide extra ventilation.



Always ignite the heater with the  button. Never use matches or a cigarette lighter.

A little white smoke and smell during ignition is normal. Just press the  button to ignite the heater. The green power lamp inside the  button will start to blink, indicating that the ignition procedure is running. This will take about 2 or 3 minutes. Once the heater is really burning, the power lamp  will light continuously. This heater will restart automatically after a power cut when the heater was in "on" position prior to power cut. This makes it possible to switch the appliance on / off by interrupting / enabling the power supply (for instance through a mobile phone switch).

E QUICK IGNITION



Sometimes you may know in advance that you will be manually switching on the heater within 12 hours, but you do not want to wait 2-3 minutes (see *chapter D*) at that particular moment. For these occasions this heater is equipped with the "quick ignition" function. This function will prepare the heater such that at the moment you want to switch on the heater that upon pressing the  button the heater will start within 5 seconds. To start the "" function press the quick ignition button.

In quick ignition mode:

- the electrical power consumption is 100 Watt
- the air at the outlet is slightly warmed
- is automatically cancelled when timer function is set
- is automatically switched off after 12 hours
- can be cancelled by pressing the  button again. (The light will now be off).

The quick ignition mode has to be enabled for at least 2-3 minutes before the heater can be started.

F SETTING THE REQUIRED TEMPERATURE

The temperature setting can only be adjusted when the heater is burning. Use the buttons  and  to adjust the temperature. The available temperature range is +6°C minimum to +30°C maximum. The desired temperature is stored in the memory and remains after a restart or power failure.

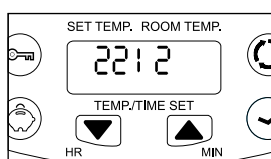

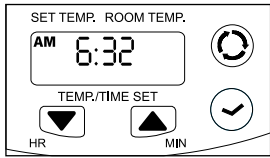





G USING THE TIMER



The timer allows you to activate the heater at a certain time. In order to use the timer, the correct actual time must have been set (*refer to section C*).

To set the timer:

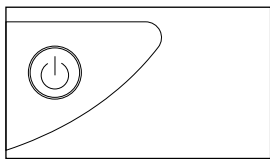
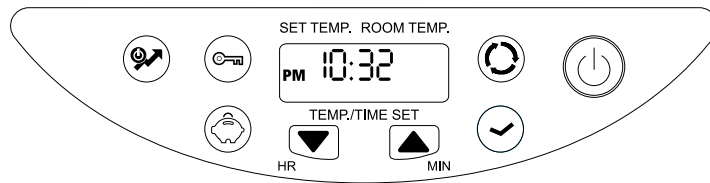
Press the  button and the word **TIMER** will appear on the display. Use the buttons  and  to set the time at which the heater has to start. Press the  button first, then press the **TIMER** button within 1 sec. The **TIMER** lamp switches on and the heater is ready to start at the desired time.



H SWITCHING OFF THE HEATER

Press the  button. The red lamp inside the  button will switch off and the heater stops within approximately 1 minute. A little white smoke and smell during the extinguish period is normal.

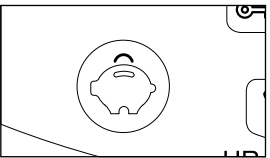

I SAVE MODE





In the save mode the heater will switch off when the room temperature, as sensed by the heater, rises 3°C above the set temperature. The save mode can be activated with the button **SAVE**. The lamp in the button will switch on and the heater will now switch off when the room temperature rises 3°C above the set temperature. The heater will start again when the room temperature drops below the set temperature.

The save mode can be cancelled by pushing the **SAVE** button again, the lamp switches off.

J THE INFORMATION DISPLAY

The information display not only serves as an indicator of the (set) time and temperature, it also indicates any malfunctioning of the heater. The code on the information display tells you what is the matter:

CODE	CAUSES	WHAT TO DO
E - 0	No flame during ignition.	Check fuel, restart the heater. Read section R point 5. Use correct fuel (see section "The right fuel").
E - 1	Flame sensor failure	Check fuel, restart the heater. Read section R point 5. Use correct fuel (see section "The right fuel").
E - 2	No flame after ignition.	Check fuel, restart the heater. Read section R point 5. Use correct fuel (see section "The right fuel").





<i>E - 4</i>	Abnormal burning or irregular flame.	Check fuel, ventilate the room, restart the heater. Read section R point 5. Use correct fuel (see section "The right fuel").
<i>E - 5</i>	Ignition temperature too low.	Disconnected the mains plug and restart.
<i>E - 6</i>	Ignition temperature too high. the mains plug and restart.	Cool down, disconnect
<i>E - 7</i>	Wrong blower speed.	Disconnect the mains plug and restart.
<i>E - 9</i>	Tilt switch. be levelled.	Avoid shocks. The heater must be levelled.
<i>E - R</i>	Room temperature > 35°C the heater.	Ventilate the room and restart
<i>E - H</i>	Electronics temperature > 60°C the heater.	Ventilate the room and restart
	KEY LOCK.	Push the button KEY LOCK 3 times to unlock the heater.
	Out of fuel. + red light  flashes	Refill the removable tank. Check if the fuel filter contains water.
<i>88:88</i>	The heater shows the actual time	Push the – and + buttons to adjust the time.
	The heater shows the set time for timer	Push the – and + buttons to adjust the set time when the heater has to start.
<i>48 Hr</i>	The heater has been operating continuously for a period of 48 hours and has switched itself off (refer to section K).	Switch the heater on again.
<i>E 11</i>	Too little ventilation	Ventilate better
<i>F 0</i>	5 sec display	Auto-restart, see chapter D
<i>----</i>	Overheating during operation or power failure during shutdown	

Always contact your dealer for any malfunctioning not listed above and/or when the error keeps occurring after taking the corrective measure as described above.

K AUTOMATIC DEACTIVATION

This heater is equipped with a safety system that ensures that it switches off automatically after 48 hours of continuous operation. The display will show: *48 Hr*. Switch on the heater by pressing the  button.

L KEY LOCK

The key lock can be used to prevent children accidentally starting the heater. Press the button  3 times when the heater is off. The characters KL will appear in the display. All keys are blocked now, the heater will not respond to any pressing of the buttons. Press the button  again 3 times to release the key lock. The status of the  is memorized and remains after a power interrupt. Press the  button once to activate the blue light of the background without changing other parameters

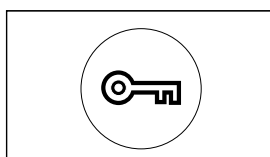

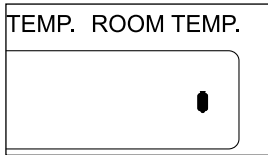

M THE 'FUEL' INDICATOR

When low on fuel level the display will show "FUEL". The heater will stop within 10-15 minutes. It will take some time after a refill before the heater is ready for use again when the heater has used all its fuel.

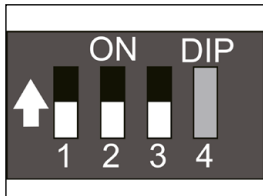

Factory setting: switch 1 & 2 & 3 are in OFF position (down).

N THE 'VENT' INDICATOR

When there is insufficient ventilation in the room, an intermittent buzzer will be heard (approximately once each 30 seconds) and the CO_2 indicator will be lit. When this signal is given, ensure that the ventilation of the room is improved (e.g. by opening a door or window a little more), to avoid that the heater shuts off. When the ventilation of the room is improved, the CO_2 indicator and buzzer will be deactivated. When there is still insufficient ventilation, the heater shuts off automatically. When this occurs, e -1 1 is displayed and the CO_2 indicator is blinking. After improving the ventilation of the room (e.g. by opening a door or window a little more), the heater can be ignited by pushing the button ⏻ again.

O HIGH ALTITUDE ADJUSTMENT

The factory setting is for 0 – 500 meters above sea level. This setting needs to be changed for higher altitudes to increase the blower speed and keep the combustion correct.

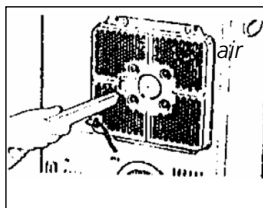
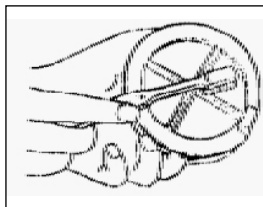
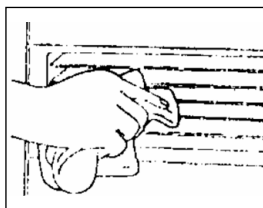

Before changing the high altitude setting always remove the main's plug!

Remove the two screws beside the front panel. A small block with 4 switches on the main electronics board becomes visible. Always leave switch 3 and 4 in the original position.

Altitude (m)	Switch 1	Switch 2
0 - 500	OFF	OFF
501 - 1000	OFF	ON
1001 -1500	ON	OFF



WARNING

Never insert the mains plug when fixed front panel is not fixed!

Fuel filter

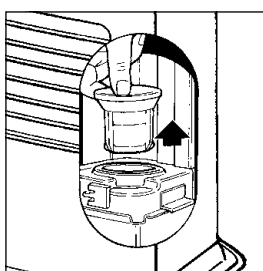
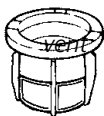

P MAINTENANCE

Switch off the heater, disconnect the plug from the mains and let it cool down, before you start any maintenance work. Your heater needs hardly any maintenance. It is, however, important that you clean the air filter and the vent filter with a vacuum cleaner and a brush and the grid with a damp cloth, both on a weekly basis. Remove the air filter occasionally and clean it with soapy water or with a vacuum cleaner. Prior to reinstallation, make sure that the air filter cap has fully been dried.

Regularly inspect the fuel filter as well:

- 1** Remove the removable tank from the heater and remove the fuel filter. Some drops may leak from the filter; keep a cloth at hand.
- 2** Remove the dirt and water by gently tapping the fuel filter upside-down against a hard surface. **(Never clean it with water!)**
- 3** Reinstall the fuel filter into the heater.

We recommend to remove dust and stains on the outside of the heater from time to time with a damp cloth, otherwise these may cause stains that are hard to remove.



Do not remove any components yourself. Always contact your dealer for repairs. When the power cord is damaged, it may only be replaced by an authorised engineer. Use a new original cord.

Q STORAGE (END OF THE HEATING SEASON)

At the end of the heating season, store the heater in a dust-free place in its original packaging. Any unused fuel cannot be used the next heating season. We therefore recommend that you burn up all fuel prior to storing. If there is still some fuel left, do not throw it away, but dispose of it in accordance with the local regulations for the disposal of domestic chemical waste.

Always start the new heating season with fresh fuel. When you start re-using the heater follow the instructions again (*starting from section A and as specified*).

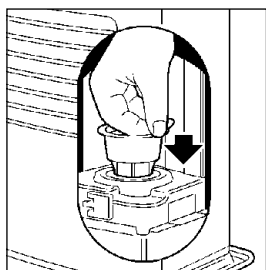

transportation cap

R TRANSPORTATION

Take the following measures to avoid fuel leakage during the transportation of the heater:

- 1** Let the heater cool down.
- 2** Remove the removable tank from the heater and remove the fuel filter. Some drops may leak from the filter; keep a cloth at hand. Store the fuel filter and the removable tank outside the heater.
- 3** Place the transportation cap into the position of the fuel filter. Press it tight. The transportation cap will, as much as possible, prevent oil leakage from the heater during transport.
- 4** Always move the heater in an upright position.
- 5** Make the fixed tank empty with a fuel pump before transportation or in case of wrong or dirty fuel. First remove the fuel filter and then insert the fuel pump into the empty fixed tank. Follow the same procedure if the fuel tank contains water.

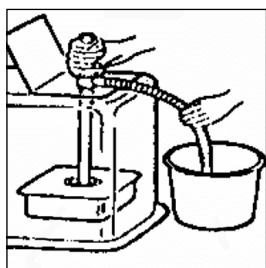

S SPECIFICATIONS

	SRE 3130 C	SRE 3131 C	SRE 3132 C
Ignition	electrical		
Fuel	paraffin		
Capacity (kW)*	3.0	3.1	3.2
Suitable space (m ²)**	48-120	50-120	52-130
Fuel consumption (l/hr)*	0.313	0.323	0.333
Fuel consumption (g/hr)	250	258	267
Burning time per tank (hr)*	18.5	18	17.4
Capacity removable tank (litres)	5.8		
Weight (kg)	10.6		
Dimensions (mm) (including base plate)	width: 400		
	depth: 307		
	height: 455		
Accessories	transportation cap, manual fuel pump		
Mains	230V - AC 50 Hz		
Electrical consumption	Igniter	660W	
	Continuous	22W	
Monitoring of the quality of ventilation (air renewal): Direct measurement of the CO ₂ level (NDIR CO ₂ -sensor  .			

Specified values are indicative

T WARRANTY PROVISIONS

Your heater comes with a 48-month warranty starting on the date of purchase. Within this period all defects in material or workmanship will be repaired without any charge. The following provisions shall apply regarding this warranty:

- 1 We expressly dismiss all other claims for damages, including consequential damages.
- 2 Any repairs or replacements of components within the term of warranty will not result in an extension of the term of warranty.
- 3 The warranty shall no longer apply, when the heater has been modified, non-original parts have been used, or when it is repaired by third parties.
- 4 The warranty shall not apply to parts that are subject to normal wear.
- 5 The warranty shall only apply, when you present the original, dated proof of purchase, provided no changes have been made to it.
- 6 The warranty shall not apply to damages caused by actions not in compliance with this operating manual, neglect, and the use of an incorrect type of fuel, or fuel past its use-by date. The use of incorrect fuel can even be dangerous*.
- 7 Transportation costs and the risks involved during the transportation of the heater or heater components shall always be at the expense of the purchaser.

In order to avoid unnecessary costs, we recommend that you always read this operating manual carefully first. In case they offer no solution, please take the heater to your dealer for repair.

* Highly inflammable substances may induce uncontrollable burning, causing flames to break out. Should this happen, never try to move the heater, but always switch off the heater immediately. In case of emergency you may use a fire extinguisher, but only a type B extinguisher: a carbon dioxide or powder extinguisher.





Waste electrical products should not be disposed with household waste. Please recycle where facilities exist. Check with your local authority or retailer for recycling advice.

Egregio Signore, Gentile Signora,

Ci congratuliamo con Lei per l'acquisto di una stufa portatile. Lei ha acquistato un prodotto di qualità, da cui trarrà grande soddisfazione per molti anni, naturalmente sempre a patto che Lei adoperi la stufa in modo corretto. Per tale motivo, al fine di garantire la massima durata delle stufe portatili, Le consigliamo di leggere con attenzione le istruzioni prima dell'uso. A nome del fabbricante Le offriamo 48 mesi di garanzia per tutti i danni imputabili alla produzione o al materiale.

Le auguriamo molto calore e comfort con la Sua stufa portatile.

Cordiali saluti,

PVG Holding b.v.

Servizio clienti

1 LEGGERE DAPPRIMA LE ISTRUZIONI D'USO.

2 IN CASO DI DUBBIO, RIVOLGERSI AL RIVENDITORE.

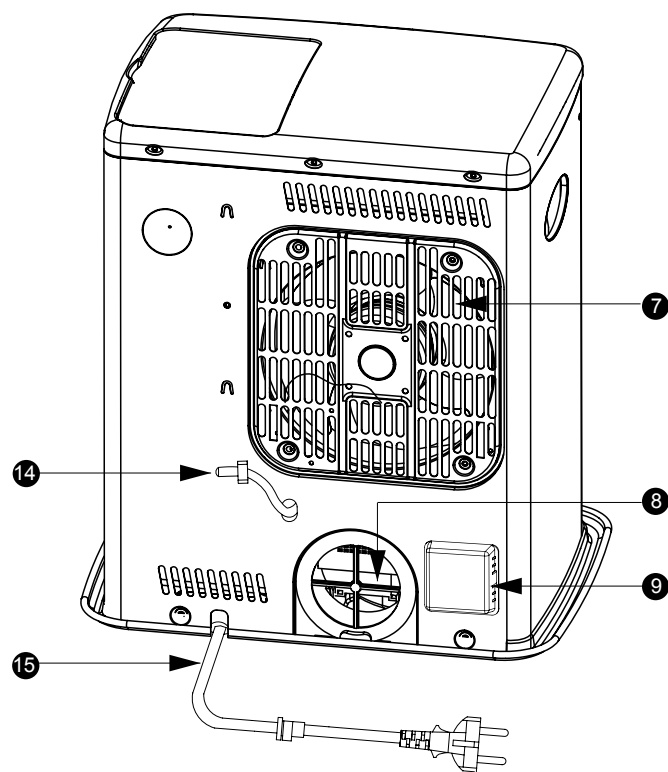
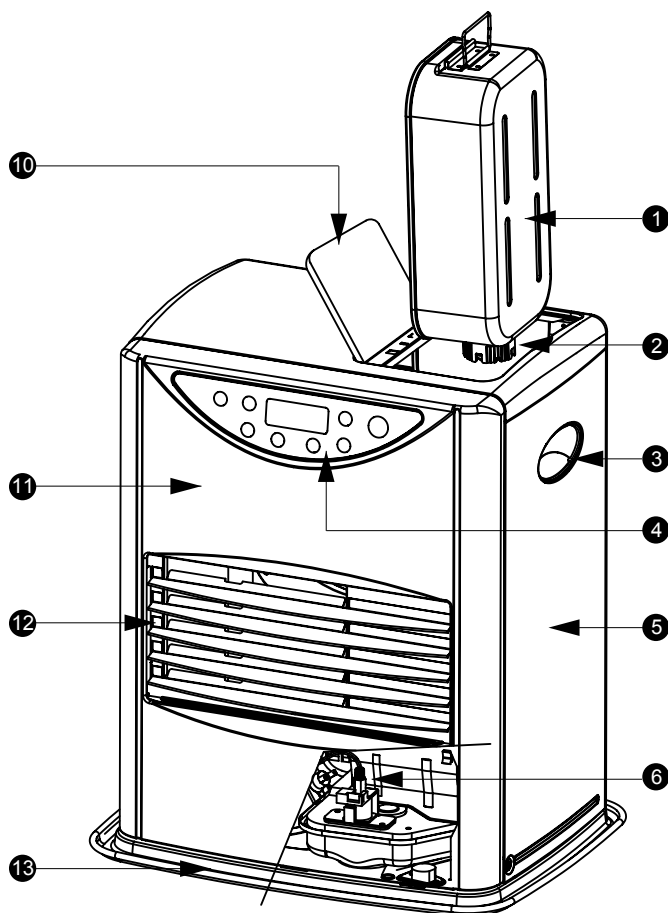



COMPONENTI PRINCIPALI

- ① Serbatoio estraibile
- ② Tappo del combustibile
- ③ Maniglia
- ④ Pannello di controllo
- ⑤ Piastra anteriore
- ⑥ Pompa del combustibile
- ⑦ Filtro del ventilatore
- ⑧ Filtro dell'aria
- ⑨ Sistema di controllo della qualità dell'aria
- ⑩ Coperchio serbatoio estraibile
- ⑪ Protezione antisurriscaldamento
- ⑫ Finestra per ispezione
- ⑬ Serbatoio fisso
- ⑭ Termostato
- ⑮ Spina + cavo

OSSERVAZIONI SULL'USO GENERALE

Qui di seguito vengono descritte in generale le operazioni da compiere per l'uso delle stufe portatili. Per maggiori dettagli si prega di fare riferimento alle istruzioni d'uso (da capitolo A in poi).

- 1** Togliere tutti i materiali dell'imballaggio (cfr. capitolo A).
- 2** Riempire il serbatoio estraibile (cfr. capitolo B).
- 3** Inserire la spina nella presa.
- 4** Accendere la stufa con il pulsante  (cfr. capitolo D).
- 5** Se necessario, modificare la temperatura desiderata con gli appositi pulsanti (cfr. capitolo F).
- 6** Spegnerla stufa premendo il tasto .

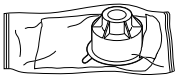

Questo tappo di trasporto si trova nella scatola. Serve per trasportare la stufa senza problemi dopo l'uso. Conservare con cura!

- Per evitare il rischio di un incendio, il serbatoio deve essere riempito dopo aver spento la stufa oppure in una stanza diversa da quella in cui la stufa è in funzione.
- Assicurarsi sempre che il serbatoio venga accuratamente richiuso dopo il rabbocco effettuato a distanza di sicurezza da ogni fonte di calore o fiamme libere.
- La prima volta, durante la combustione, la stufa avrà quel particolare odore di 'nuovo'.
- Stoccare tutti i contenitori di combustibile provvisti dei loro tappi e sigilli originali in luogo fresco e non esposto alla luce.
- Il combustibile invecchia. Cominciare ogni stagione fredda con nuovo combustibile.
- Quando si fa uso di Qlima Premium Quality Fuels si è sicuri di utilizzare combustibile di qualità.
- Se si passa ad un'altra marca o tipo di petrolio, fare bruciare dapprima la stufa fino a che non vi è più traccia del vecchio combustibile.
- Evitare ogni contatto con la griglia, che può essere incandescente.

OSSERVAZIONI GENERALI

VENTILARE SEMPRE SUFFICIENTEMENTE

Prima di usare l'apparecchiatura, leggere attentamente il presente manuale e conservarlo come riferimento futuro. Installare questo dispositivo soltanto quando è conforme con la legislazione, le ordinanze e gli standard locali/nazionali. Questo prodotto è destinato a essere usato come riscaldatore nelle case ad uso residenziale ed è idoneo esclusivamente all'uso in luoghi asciutti, in normali condizioni domestiche, all'interno di soggiorni, cucine e garage.

Per ogni modello occorre uno spazio minimo in cui la stufa può essere usata in modo sicuro, senza che sia necessaria una ventilazione supplementare (cfr. capitolo O). Se lo spazio è più piccolo di quello indicato, occorre sempre aprire leggermente una finestra o una porta ($\pm 2,5$ cm). È importante che in tutti gli ambienti in cui si usa la stufa vi sia una presa d'aria sufficiente ed un'efficiente uscita per il ricambio dell'aria (entrambe le aperture devono avere una sezione diagonale minima di 50 cm².) Non sono ammesse modifiche al sistema di sicurezza, in quanto tali interventi inficiano la garanzia di efficienza operativa della sonda dell'aria. In caso di dubbi rivolgersi al concessionario di zona.

Solo per la Francia: la stufa è stata progettata per funzionare esclusivamente con combustibile indicato per apparecchi di riscaldamento portatili funzionanti a combustibile liquido, come previsto dai Decreti dell' 18-07-2002 e 25-06-2010. L'utilizzo di combustibili diversi è vietato. Rivolgersi al concessionario di zona per gli indirizzi dei nostri rivenditori di combustibile. La stufa a combustibile liquido è un apparecchio di riscaldamento supplementare, e non va considerata una fonte di calore per impieghi continuativi/permanenti.

Solo per il regno Unito: Usare esclusivamente combustibile a base di paraffina della Classe C1 in osservanza a BS2869; Parte 2, o prodotto equivalente.

L'utilizzatore deve attenersi alle seguenti prescrizioni per un uso appropriato dell'apparecchio:

- NON utilizzare la stufa portatile a combustibile liquido nella roulotte, in barca e nella cabina di un veicolo;
- NON utilizzare la stufa portatile a combustibile liquido in ambienti non sufficientemente ventilati (visionare la scheda delle caratteristiche per le dimensioni minime dell'ambiente da riscaldare), in vani interrati e/o ad altitudini superiori ai 1500 metri ;
- NON modificare i dispositivi di sicurezza della stufa.

L'impiego di questo tipo di riscaldamento in luoghi pubblici è regolamentato e richiede appositi permessi. Informarsi in precedenza sulle relative formalità.

IL COMBUSTIBILE GIUSTO

La stufa portatile è stata progettata per l'uso di un petrolio di alta qualità, puro senza acqua, come Qlima Premium Quality Fuels che assicura una combustione pulita ed ottimale. Un combustibile di qualità inferiore può causare i seguenti problemi:

- ▶ maggiore rischio di guasti
- ▶ combustione insufficiente
- ▶ durata limitata della stufa
- ▶ fumo e/o odore cattivo
- ▶ accumulo sulla griglia o sul rivestimento.

Il combustibile giusto è quindi essenziale per un uso sicuro, efficiente e confortevole della stufa.

Non sono coperti dalla garanzia i danneggiamenti e/o difetti di funzionamento dell'apparecchio causati dall'utilizzo di un combustibile diverso dall'olio di paraffina di alta qualità, esente da acqua.

Consultare sempre il rivenditore a Lei più vicino per la scelta del combustibile adatto alla stufa.

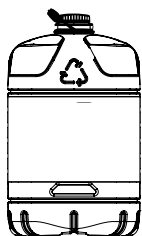

Solo con il combustibile giusto si è sicuri di un uso sicuro, efficiente e confortevole della stufa.





Questo tappo di trasporto si trova nella scatola. Serve per trasportare la stufa senza problemi dopo l'uso. Conservare con cura!

A INSTALLAZIONE DELLA STUFA

- 1 Estrarre con cautela la stufa dalla scatola e controllare il contenuto. Oltre alla stufa, devono essere presenti i seguenti componenti:
 - ▶ un tappo di trasporto
 - ▶ le istruzioni d'uso
 - ▶ pompa a sifone per il combustibile

Conservare la scatola ed il materiale d'imballaggio (fig. A) per l'immagazzinaggio e/o il trasporto.

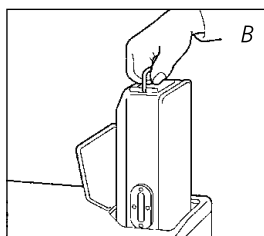
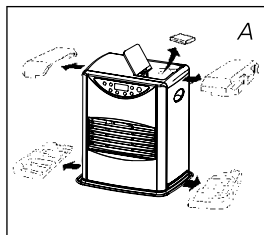

- 2 Aprire il coperchio del serbatoio estraibile e togliere il pezzo di cartone.
- 3 Riempire il serbatoio estraibile come indicato nel capitolo B.
- 4 Il pavimento deve essere robusto e perfettamente piano. Spostare la stufa, qualora questa non sia in posizione perfettamente orizzontale. Non cercare di correggere la posizione mettendo sotto la stufa libri o altro materiale.
- 5 Inserire la spina nella presa (da 230 Volt - AC/50 Hz) e regolare il tempo corretto con gli appositi pulsanti di regolazione (cfr. capitolo C).
- 6 Adesso la stufa è pronta per l'uso.

B RIFORNIMENTO DEL COMBUSTIBILE

Non riempire il serbatoio estraibile nello spazio abitativo, ma in un luogo più adatto (una parte di combustibile può sempre fuoriuscire). Compiere le seguenti operazioni:

- 1 Assicurarsi che la stufa sia spenta (cfr. capitolo H).
- 2 Aprire il coperchio ed estrarre il serbatoio dalla stufa (fig. B). Attenzione: il serbatoio può gocciolare leggermente. Appoggiare detto serbatoio (tappo in alto, maniglia sul pavimento) e svitare il tappo.
- 3 Riempire il serbatoio amovibile usando una pompa per combustibile (fare riferimento alle istruzioni uso della pompa). Assicurarsi che questa sia più in alto rispetto al serbatoio estraibile (fig. C). Il tubo flessibile nervato deve essere inserito nell'apertura del serbatoio estraibile.
- 4 Durante il rifornimento, fare attenzione all'indicatore del combustibile nel serbatoio estraibile (fig. D). Se questo è pieno, interrompere il rifornimento. Non riempire mai troppo il serbatoio, soprattutto se il combustibile è molto freddo (il combustibile fuoriesce se diventa caldo).
- 5 Lasciare scorrere di nuovo il combustibile ancora presente nella pompa verso la latta e rimuovere la pompa facendo molta attenzione. Avvitare con cura il tappo sul serbatoio. Asciugare eventuali tracce di combustibile.

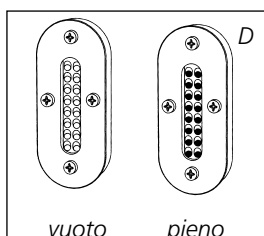
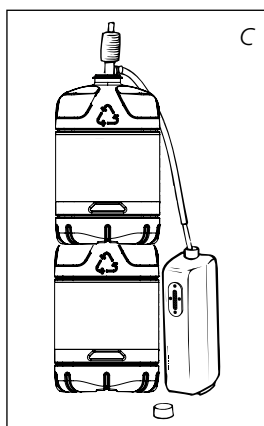

- 6 Controllare che il tappo del serbatoio sia dritto e ben avvitato. Porre nuovamente il serbatoio estraibile nella stufa (con il tappo verso il basso). Chiudere il coperchio.

C IMPOSTAZIONE OROLOGIO

L'impostazione dell'ora esatta è solo possibile se la stufa è collegata all'impianto elettrico domestico. Premere una sola volta il tasto della  e la parola TIME (ora) compare sul display. Usare i tasti ▼ e ▲ per impostare l'ora corrente.

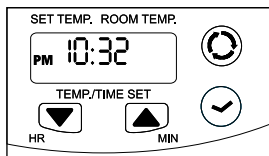



Se si toglie la spina dalla presa (o se la corrente è stata interrotta), occorre regolare di nuovo l'ora.

D ACCENSIONE DELLA STUFA

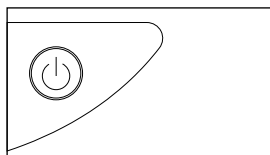
Una stufa nuova provoca sempre all'inizio un odore particolare. Per tale motivo, assicurarsi che vi sia una ventilazione sufficiente.



Accendere sempre la stufa con l'ausilio del pulsante . Non usare mai fiammiferi o accendini.

In fase di accensione una lieve fuoriuscita di fumo bianco e l'emanazione di odore sono fenomeni normali. Premere solo il tasto  per accendere l'apparecchio. La spia luminosa verde dell'attivazione inizia a lampeggiare segnalando che è in corso l'accensione. Questa fase dura 2 o 3 minuti. Non appena la stufa è accesa la spia emette una luce fissa. Questo tipo di apparecchio si riaccende automaticamente, se prima dello spegnimento si trovava in modalità "On". Questa funzionalità consente di accendere/spegnere l'apparecchio connettendo/staccando l'alimentazione elettrica (per esempio utilizzando un sistema di controllo interruttore con SMS).

E ACCENSIONE RAPIDA

Talvolta si sa in anticipo che si accenderà la stufa manualmente entro 12 ore, ma al momento di accendere non si ha voglia di attendere i 2-3 minuti (vedi il capitolo D) necessari. Per queste evenienze la stufa è stata equipaggiata con una funzione di "accensione rapida". La funzione predispone la stufa in modo tale che nel momento in cui si desidera accenderla, l'operazione avviene entro soli 5 secondi dopo aver premuto il tasto. Per attivare la funzione di  basta premere l'apposito tasto di accensione rapida.

- In modalità accensione rapida:
- il consumo elettrico è di 100 Watt
 - l'aria in uscita è leggermente riscaldata
 - la funzione viene annullata automaticamente se si imposta la temporizzazione (timer)
 - è disattivata automaticamente dopo 12 ore
 - può essere annullata premendo una seconda volta il tasto di  (La spia luminosa si spegne).

La modalità di accensione rapida deve essere attivata per almeno 2-3 minuti prima che sia possibile accendere la stufa.

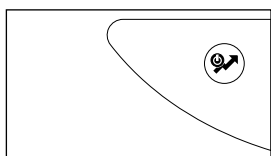

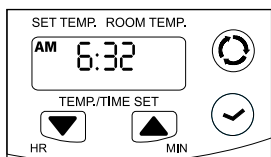
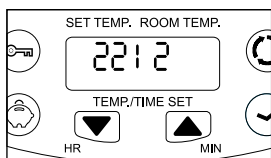

F IMPOSTAZIONE DELLA TEMPERATURA RICHIESTA

L'impostazione della temperatura si può effettuare solo se la stufa è in funzione. Usare i tasti ▼ e ▲ per regolare la temperatura. Il campo della temperatura va da +6 °C (minimo) a +30 °C (massimo). La temperatura desiderata viene memorizzata e rimane in memoria anche se manca la corrente o se si riaccende la stufa.

G USO DEL TIMER ☺

Con il timer si può fare accendere la stufa ad una determinata ora, impostata in precedenza. Per impostare il timer, occorre regolare dapprima l'ora esatta (cfr. capitolo C).

Come usare il timer:

Premere il tasto ☺, dopo di che verrà visualizzata la parola TIMER sul display. Con i tasti ▼ e ▲ impostare l'ora in cui la stufa deve accendersi. Premere prima il tasto ⏻ e poi il tasto TIMER entro 1 secondo. La spia del TIMER si accende e la stufa è pronta ad entrare in funzione all'ora stabilita.

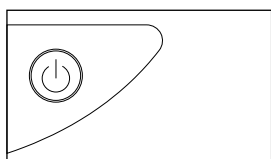
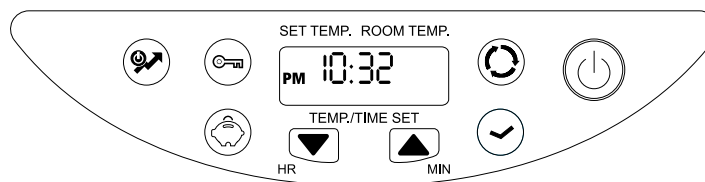

H SPEGNIMENTO DELLA STUFA

Premere il tasto ⏻. La spia rossa all'interno del tasto ⏻ si spegne ed il funzionamento della stufa termina entro 1 minuto circa. La presenza di un po' di fumo bianco accompagnato da odore durante lo spegnimento è un fatto normale.

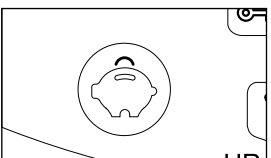

I MODALITA' ECONOMY (SAVE)

In modalità economy la stufa si spegne automaticamente qualora la temperatura ambiente, rilevata dalla stufa, superi di 3 °C la temperatura impostata.

La modalità economy può essere attivata premendo il pulsante SAVE. La spia nel pulsante si accende. La stufa riprende a funzionare non appena la temperatura ambiente è al di sotto di quella impostata. Per disattivare la modalità economy premere nuovamente il pulsante SAVE e la spia si spegne.

J INFORMAZIONI PRESENTI SUL DISPLAY

Il display non indica solamente l'ora e la temperatura (regolate) ma comunica anche eventuali errori. Il codice sul display indica il guasto:

CODICE D'INFORMAZIONI





E0 Non c'è fiamma durante l'accensione

E1 Sonda della fiamma difettosa

AZIONE

Controllare il combustibile, riavviare la stufa, usare il combustibile idoneo (vedi capitolo "il combustibile giusto"). Vedi capitolo R.5

Controllare il combustibile, riavviare la stufa, usare il combustibile idoneo (vedi capitolo "il combustibile giusto"). Vedi capitolo R.5

<i>E 2</i>	Non c'è fiamma dopo l'accensione	Controllare il combustibile, riavviare la stufa, usare il combustibile idoneo (vedi capitolo "il combustibile giusto"). Vedi capitolo R.5
<i>E 4</i>	Combustione anomala o fiamma irregolare	Controllare il combustibile, arieggiare l'ambiente e riavviare la stufa. Vedi capitolo R.5. Usare il combustibile idoneo (vedi capitolo "il combustibile giusto")
<i>E 5</i>	Temperatura di bruciatore troppo bassa	Staccare la spina dalla presa, reinserirla e avviare la stufa
<i>E 6</i>	Temperatura di bruciatore troppo alta	Fare raffreddare, staccare la spina dalla presa, reinserirla e avviare la stufa
<i>E 7</i>	Erronea velocità del soffiante	Staccare la spina dalla presa, reinserirla e avviare la stufa
<i>E 9</i>	Interruttore inclinazione	Evitare le scosse. La stufa deve essere livellata
<i>E A</i>	Temperatura ambiente > 35 °C	Arieggiare l'ambiente e riavviare la stufa
<i>E H</i>	Temperatura sist. elettronico > 60 °C	Arieggiare l'ambiente e riavviare la stufa
	Bloccaggio Key lock	Premere 3 volte il tasto KEY LOCK per sbloccare la stufa
	Esaurimento combustibile + Spia rossa  lampeggiante	Riempire il serbatoio amovibile. Verificare che il filtro del combustibile non contenga acqua
<i>88:88</i>	La stufa visualizza l'ora corrente	Premere i tasti - e + per regolare l'ora
	La stufa visualizza l'impostazione del timer	Premere i tasti - e + per impostare l'ora di accensione della stufa
<i>48 Hr</i>	La stufa è rimasta accesa ininterrottamente per un periodo di 48 ore e si è spenta automaticamente. (cfr. capitolo K).	Riaccendere la stufa
<i>E I</i>	Insufficiente ventilazione	Migliorare la ventilazione
<i>F 0</i>	Display 5 sec	Riavvio automatico, vedere capitolo D
----	Surriscaldamento durante il funzionamento o interruzione di corrente allo spegnimento	



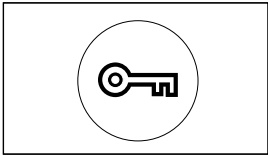

Rivolgersi sempre al concessionario in caso di una qualsiasi anomalia segnalata in precedenza, e /o se un errore continua a ripetersi anche dopo aver fatto ricorso ai precedenti rimedi.

K DISATTIVAZIONE AUTOMATICA

Questa stufa è dotata di un sistema di sicurezza che la fa spegnere automaticamente dopo 48 ore di funzionamento ininterrotto. Ecco ciò che apparirà sul display: *48 Hr*. Se lo si desidera è possibile riaccendere la stufa premendo il pulsante .



L KEY LOCK



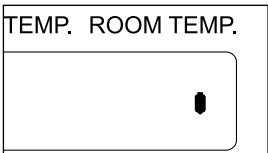

Il sistema di bloccaggio key lock può essere utilizzato per prevenire l'accensione accidentale della stufa da parte dei bambini. Premere 3 volte il tasto  a stufa spenta. Il display visualizza la sigla KL. Tutti i tasti sono adesso bloccati e la stufa non risponde a nessun tentativo di attivazione mediante i tasti. Ripremere 3 volte il tasto  per sbloccare il sistema. Lo status del  viene memorizzato e rimane in memoria anche dopo un'interruzione dell'alimentazione elettrica. Premere una volta il pulsante tasto , per accendere lo sfondo blu senza variare le impostazioni.

M LA SPIA 'FUEL'

Se il livello del combustibile è basso, il display visualizza "FUEL" (combustibile). La stufa si spegne entro 10-15 minuti. Qualora il combustibile sia stato esaurito completamente occorreranno alcuni minuti prima che la stufa possa essere riutilizzata a riempimento effettuato.



N LA SPIA 'VENT'

Se il locale non è sufficientemente ventilato, si udirà un segnale acustico intermittente (all'incirca una volta ogni 30 secondi) e la spia  si accenderà. Una volta che questo segnale è stato rilevato, provvedere ad aumentare la ventilazione del locale (p.es. aprendo un pò di più una porta o una finestra), così da evitare che la stufa si spenga. Dopo aver aerato il locale, la spia  ed il segnale acustico si spegneranno. Se la ventilazione continua ad essere insufficiente, la stufa si spegne di nuovo automaticamente. Se ciò dovesse accadere, verrà visualizzato *E -!!* e la spia  riprenderà a lampeggiare. Dopo aver aerato il locale (p.es. aprendo un pò di più una porta o una finestra) si può accendere la stufa premendo nuovamente il pulsante di accensione .

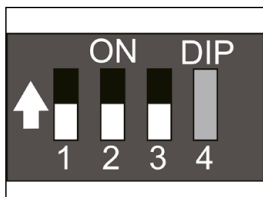

Taratura di fabbrica:
interruttori 1 & 2 & 3
sono in posizione OFF
(in giù).

O REGOLAZIONE ALTITUDINE

La taratura di fabbrica della stufa è prevista per altitudini da 0 a 500 metri sul livello del mare. Questa impostazione deve essere cambiata alle altitudini maggiori per aumentare la velocità del soffiante e assicurare una corretta combustione.



Prima di cambiare il settaggio dell'altitudine staccare sempre la spina dalla presa di corrente.

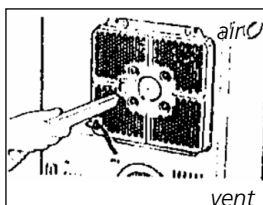
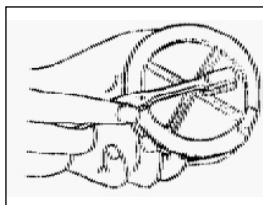
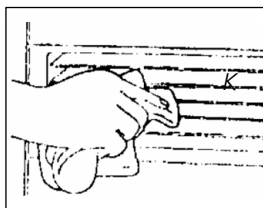

Svitare le due viti accanto al pannello frontale. Appare un piccolo blocco con 4 interruttori, sito sulla scheda elettronica. I microinterruttori 3 e 4 devono rimanere sempre nella posizione originale.

Altitudine (m)	Interruttore 1	Interruttore 2
0 - 500	OFF	OFF
501 - 1000	OFF	ON
1001 - 1500	ON	OFF



AVVERTENZA

Non riconnettere mai la spina nella presa di corrente se il pannello anteriore non è stato fissato!

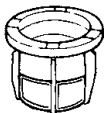

Filtro del combustibile

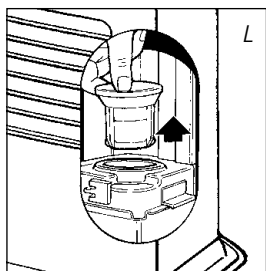

P MANUTENZIONE

Prima di procedere alla manutenzione, occorre spegnere la stufa e farla raffreddare. In seguito staccare la spina dalla presa. La stufa richiede una manutenzione minima. Tuttavia, ogni settimana occorre pulire il filtro dell'aria ed il filtro del ventilatore con un aspirapolvere; inoltre occorre pulire la griglia con un panno. Ogni tanto togliere il filtro dell'aria (fig. K) e pulirlo con acqua saponata / con un aspirapolvere. Assicurarsi che il cappuccio sia ben asciutto, prima di installarlo nuovamente nella stufa. Controllare periodicamente anche il filtro del combustibile:

- 1 Togliere il serbatoio estraibile dalla stufa ed estrarre il filtro del combustibile. Il filtro può gocciolare; tenere un panno a portata di mano.
- 2 Rimuovere lo sporco e l'acqua battendo leggermente il filtro capovolto contro una superficie solida. (Per pulire non usare mai acqua!)
- 3 Installare nuovamente il filtro del carburante nella stufa.

Si consiglia di rimuovere per tempo polvere e macchie con un panno umido, altrimenti possono formarsi macchie difficili da rimuovere.

Non smontare i componenti della stufa. In caso di riparazione, contattare sempre il rivenditore. Se il cavo dell'elettricità è danneggiato, deve essere sostituito con un cavo di tipo originale solamente da un elettricista autorizzato.

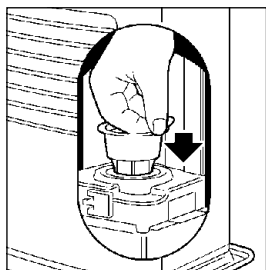
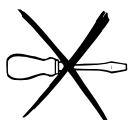

Tappo per il trasporto

Q IMMAGAZZINAGGIO (FINE DELLA STAGIONE FREDDA)

Il combustibile rimasto non può più essere usato. Bruciarlo completamente. Se ne rimane, non gettarlo via, ma smaltirlo conformemente alle direttive locali vigenti per i rifiuti chimici. In ogni caso cominciare la nuova stagione fredda con combustibile nuovo. Quando si riaccende la stufa seguire nuovamente le istruzioni (come riportate a partire dal capitolo A).

R TRASPORTO

Per evitare che la stufa perda combustibile durante il trasporto, occorre prendere le seguenti precauzioni:

- 1 Lasciare raffreddare la stufa.
- 2 Togliere il serbatoio estraibile dalla stufa e rimuovere il filtro del combustibile. Questo può perdere qualche goccia di combustibile; tenere un panno a portata di mano. Conservare il filtro ed il serbatoio estraibile al di fuori della stufa.
- 3 Mettere il tappo per il trasporto al posto del filtro e premerlo bene. Il tappo di spostamento serve a prevenire nei limiti del possibile perdite di olio dalla stufa durante il trasporto.

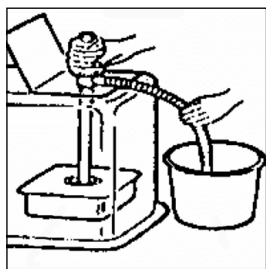

- 5 Svuotare il serbatoio fisso, utilizzando una pompa per combustibile, prima di uno spostamento o in caso di utilizzo di combustibile non idoneo o contaminato. Staccare innanzitutto il filtro del combustibile ed inserire successivamente la pompa nel serbatoio fisso vuoto. Seguire la stessa procedura qualora nel serbatoio del combustibile vi sia acqua.

S SPECIFICHE

	SRE 3130 C	SRE 3131 C	SRE 3132 C
Accensione	elettrica		
Combustibile	petrolio		
Capacità (kW)*	3.0	3.1	3.2
Spazio riscaldabile (m3)**	48-120	50-120	52-130
Consumo di combustibile (l/ora)*	0.313	0.323	0.333
Consumo di combustibile (g/ora)*	250	258	267
Autonomia (ora)*	18.5	18	17.4
Capacità serbatoio estraibile (litri)	5.8		
Peso (kg)	10.6		
Dimensioni (mm) (con piastra inferiore)	larghezza 400		
	profondità 307		
	altezza 455		
Accessori	Tappo per il trasporto, pompa a sifone per il combustibile		
Tensione di rete	230V - AC 50 Hz		
Consumo:			
Accensione elettrica	660W		
Continuo	22W		
Lettura immediata del livello di emissione di anidride carbonica CO2 (NDIR CO2-sensor ).			

* Con regolazione al massimo ** I valori riportati sono indicativi

T CONDIZIONI DELLA GARANZIA

La stufa ha una garanzia di 48 mesi a partire dalla data d'acquisto. Entro questo periodo tutti i guasti imputabili ai materiali ed alla produzione vengono riparati gratuitamente. Le condizioni sono le seguenti:

- 1 La PVG Italy SRL rifiuta esplicitamente tutti gli accordi relativi a rimborso dei danni, compreso il rimborso di danni sorti in seguito a guasti.
- 2 La riparazione o la sostituzione delle parti entro il termine di garanzia non implica un prolungamento della garanzia stessa.
- 3 La garanzia viene considerata nulla qualora siano state apportate delle modifiche, qualora siano state montate delle parti non originali o qualora siano state effettuate delle riparazioni alla stufa da parte di terzi.
- 4 Le parti normalmente sottoposte ad usura, non sono comprese nella garanzia.
- 5 La garanzia vale esclusivamente se l'utente è in possesso della ricevuta d'acquisto originale, datata, alla quale non siano state apportate modifiche o correzioni.

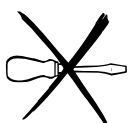

6 La garanzia viene considerata nulla in caso di danni sorti in seguito ad azioni non conformi alle istruzioni d'uso, in seguito a negligenza ed in seguito all'uso di combustibile del tipo sbagliato o vecchio. L'uso di combustibile sbagliato può anche costituire un pericolo*.

7 Le spese di spedizione ed i rischi che la spedizione della stufa o delle parti comporta sono sempre a carico dell'acquirente.

Per prevenire spese inutili, si consiglia dapprima di consultare con attenzione le istruzioni d'uso. Qualora queste non offrano alcuna soluzione al problema, portare la stufa dal rivenditore per la riparazione.

* Le sostanze leggermente infiammabili possono portare ad una combustione non controllabile, e conseguentemente alla formazione di fiamme pericolose. In tal caso, non cercare mai di spostare la stufa, ma spegnerla immediatamente. In caso d'emergenza si può fare uso di un estintore, esclusivamente del tipo B: estintore a polvere o ad acido carbonico.



Gli apparecchi elettrici difettosi e le batterie usate non devono essere smaltiti come rifiuti domestici. Se possibile utilizzarli per il riciclaggio. Eventualmente informarsi presso il proprio comune o il rivenditore locale sulle possibilità di riciclaggio o di smaltimento ecologico.



VEILIGHEID ALGEMEEN

Bestudeer voor de veiligheid de veiligheidsvoorschriften (pagina XV) zorgvuldig alvorens het apparaat te gebruiken!

Geachte mevrouw, meneer,

Van harte gefeliciteerd met de aankoop van uw kachel. U hebt een kwaliteitsproduct aangeschaft, waar u nog vele, vele jaren plezier van zult hebben, mits u de kachel verantwoord gebruikt. Lees daarom eerst deze gebruiksaanwijzing, voor een optimale levensduur van uw kachel.

Wij geven u namens de fabrikant 48 maanden garantie op alle optredende materiaal- en fabricagefouten.

We wensen u veel warmte en comfort met uw kachel.

Met vriendelijke groet,

PVG Holding b.v.

Afdeling klantenservice

1 LEES EERST DE GEBRUIKSAANWIJZING.

2 RAADPLEEG BIJ TWIJFEL UW DEALER.

BELANGRIJKE ONDERDELEN

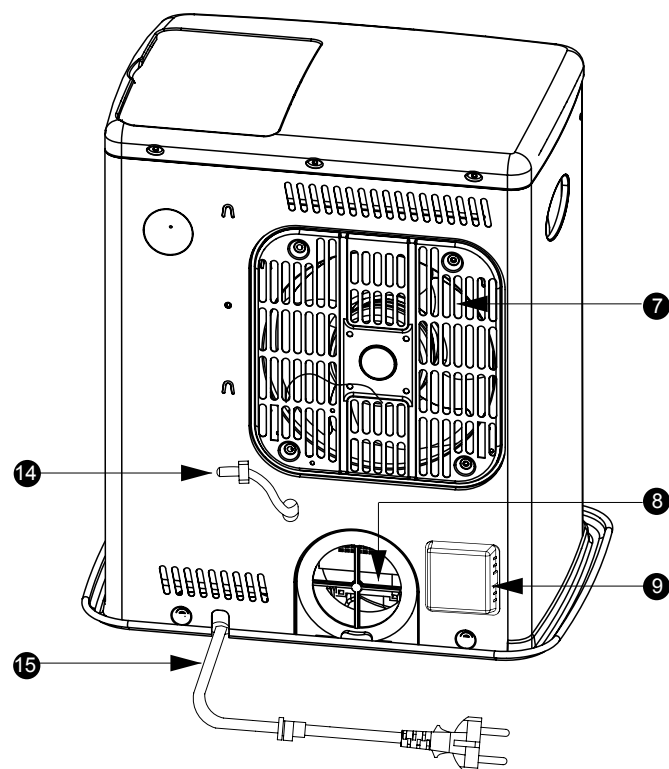
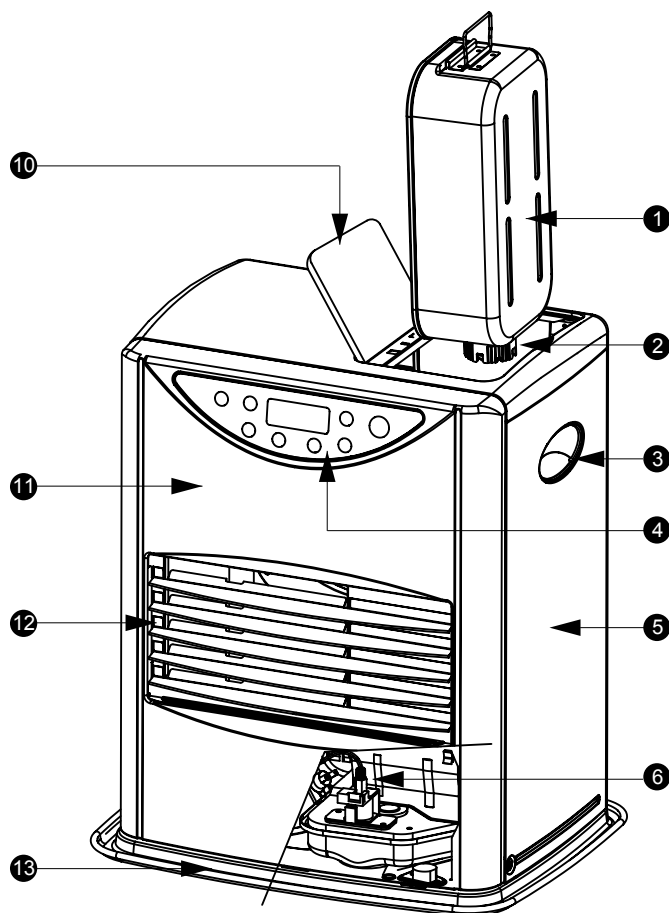

- ① Wisseltank
- ② Tankdop
- ③ Handgreep
- ④ Bedieningspaneel
- ⑤ Bodemplaat
- ⑥ Brandstofpomp
- ⑦ Ventilatorfilter
- ⑧ Luchtfiler
- ⑨ Bewakingssysteem
luchtkwaliteit
- ⑩ Tankdeksel
- ⑪ Oververhittings-
beveiliging
- ⑫ Controlevenster
- ⑬ Vaste tank
- ⑭ Temperatuursensor
- ⑮ Elektriciteitsnoer

HET GEBRUIK IN HOOFDLIJNEN

Dit zijn in grote lijnen de stappen die u moet nemen om uw kachel te gebruiken. Voor de precieze handelingen verwijzen wij u naar hoofdstuk A en verder.

- 1** Verwijder alle verpakkingsmaterialen (zie hoofdstuk A).
- 2** Vul de wisseltank (zie hoofdstuk B).
- 3** Steek de stekker in het stopcontact.
- 4** Ontsteek de kachel met behulp van de \odot -toets (zie hoofdstuk D).
- 5** Verander zonodig de gewenste temperatuur met behulp van de insteltoetsen (zie hoofdstuk E).
- 6** Schakel de kachel uit door op de \odot -toets te drukken.

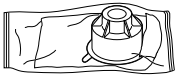

Deze transportdop vindt u los in de doos. Alleen hiermee kunt u de kachel na gebruik probleemloos vervoeren. Goed bewaren dus!

- Als brandbeveiliging moet de tank gevuld worden wanneer de kachel uitstaat óf in een andere ruimte dan waar de kachel geïnstalleerd is.
- Zorg er voor dat de tank op de juiste wijze gesloten is na het vullen op een veilige afstand van warmtebronnen en open vuur.
- De eerste keer zal uw kachel tijdens het branden even naar 'nieuw' ruiken.
- Bewaar uw brandstof in de originele verpakking en met de originele sluiting op een koele en donkere plaats.
- Brandstof verouderd. Begin elk stookseizoen met nieuwe brandstof.
- Wanneer u stookt met Qlima Premium Quality Fuels bent u verzekerd van de juiste kwaliteit brandstof.
- Indien u overgaat op een ander merk en/of soort brandstof, moet u de in de kachel aanwezige brandstof eerst helemaal laten leegbranden.
- Vermijd alle contact met het rooster, aangezien deze zeer warm kan worden.

WAT U VOORAF MOET WETEN

ALTIJD VOLDOENDE VENTILEREN

Deze kachel is voorzien van een bewakingssysteem voor luchtkwaliteit. Wanneer de ruimte onvoldoende geventileerd wordt of wanneer de kachel in een te kleine ruimte gebruikt wordt, dan zal de kachel automatisch uitschakelen. Voor comfortabel en veilig gebruik dient u voor voldoende ventilatie te zorgen.

NB: Om onverwacht uitschakelen van de kachel te voorkomen raden we aan altijd een deur of raam op een kier te zetten wanneer de kachel in gebruik is.

Lees deze gebruikershandleiding aandachtig alvorens het toestel te gebruiken en bewaar het voor later. Installeer dit toestel enkel wanneer het voldoet aan de lokale/nationale wetgeving, regelgeving en normen. Dit product is bedoeld om gebruikt te worden als een kachel in woningen en is alleen geschikt voor gebruik binnenshuis in woonkamers, keukens en garages op droge plaatsen, in normale huishoudelijke omstandigheden.

Voor elke kachel geldt een bepaalde minimumruimte waarin u de kachel veilig, zonder extra ventilatie kunt gebruiken (zie hoofdstuk O). Als de betreffende ruimte kleiner is dan aangegeven, dient u altijd een raam of deur op een kier te zetten ($\pm 2,5$ cm). Het is belangrijk dat in elke ruimte waar de kachel gebruikt wordt, voldoende verse luchtinlaat is (beide openingen moeten een minimale oppervlakte hebben van 50 cm^2). Geen enkele verandering aan het veiligheidssysteem is toegestaan, aangezien daarmee de garantie van het luchtpeil niet gegarandeerd kan worden. Raadpleeg uw dealer in geval van twijfel.

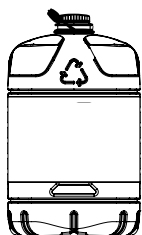

Alleen met de juiste brandstof bent u verzekerd van een veilig, efficiënt en comfortabel gebruik van uw kachel.

Speciaal voor Frankrijk: uw kachel is voor het gebruik van watervrije en zuivere petroleum van hoge kwaliteit ontworpen (conform de bepalingen van 18-07-2002 en 25-06-2010), zoals Qlima Premium Quality Fuels. Het gebruik van andere brandstoffen is verboden. Vraag uw dealer of bekijk de website voor de adressen van onze retailers. De petroleumkachel is bedoeld als een bijverwarming, en niet als een continue verwarmingsbron.

Speciaal voor Groot-Brittannië: Gebruik alleen Klasse C1 paraffine brandstof in overeenstemming met BS2869, deel 2 of gelijkwaardig.

Voor een juist gebruik moet de gebruiker gevolg geven aan de volgende regels:

HET IS VERBODEN

- mobiele kachels werkend op brandstof in caravans, boten en woonwagens te gebruiken
- mobiele kachels werkend op brandstof te gebruiken in onvoldoende geventileerde ruimtes (raadpleeg de tabel met technische specificaties voor de minimale afmetingen van de te verwarmen ruimte), kelders en / of op een hoogte van 1.500 meter of meer
- wijzigingen aan te brengen aan de veiligheidsonderdelen van de kachel.

Het gebruik van dit type kachel in publieke ruimtes is onderhevig aan wetgeving. Zorg vantevoren voor de juiste informatie.

DE JUISTE BRANDSTOF

Uw kachel is ontworpen voor het gebruik van watervrije, zuivere kerosine van hoge kwaliteit, zoals Qlima Premium Quality Fuels. Alleen deze zorgt voor een schone en optimale verbranding. Brandstof van mindere kwaliteit kan leiden tot:

- ▶ verhoogde kans op storingen
- ▶ onvolledige verbranding
- ▶ beperkte levensduur van de kachel
- ▶ rook en/of stank
- ▶ aanslag op rooster of mantel

De juiste brandstof is dus essentieel voor een veilig, efficiënt en comfortabel gebruik van uw kachel.

Schade en / of storingen aan de kachel als gevolg van het gebruik van anders dan hoogwaardige watervrije paraffine olie valt niet onder de garantie.

Overleg altijd met de dichtstbijzijnde dealer over de juiste brandstof voor uw kachel.



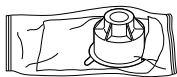

Deze transportdop vindt u los in de doos. Alleen hiermee kunt u de kachel na gebruik probleemloos vervoeren. Goed bewaren dus!

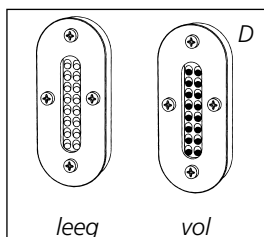
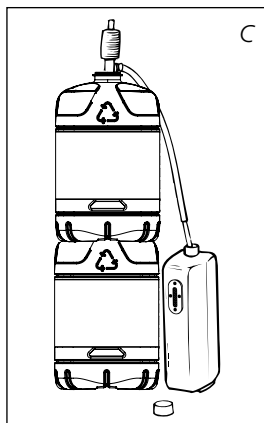
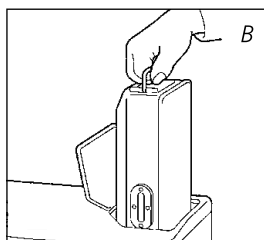
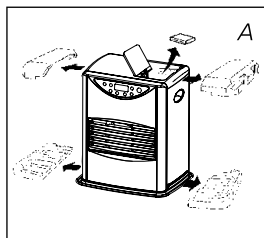

A HET INSTALLEREN VAN DE KACHEL

- 1 Haal uw kachel voorzichtig uit de doos en controleer de inhoud. Naast de kachel moet u ook beschikken over:
 - ▶ een transportdop
 - ▶ deze gebruiksaanwijzing
 - ▶ een handhevelpompje

Bewaar de doos en het verpakkingsmateriaal (fig. A) voor opslag en/of transport.

- 2 Open het deksel van de wisseltank en verwijder het stukje karton.
- 3 Vul de wisseltank zoals aangegeven in *hoofdstuk B*.
- 4 De vloer moet stevig en waterpas zijn. Verplaats de kachel als deze niet waterpas staat. Probeer dit niet te corrigeren door er boeken of iets anders onder te leggen.
- 5 Steek de stekker in het stopcontact (230 Volt - AC/50 Hz) en stel de juiste tijd in met behulp van de insteltoetsen (zie *hoofdstuk C*).
- 6 Uw kachel is nu gebruiksklaar.

B VULLEN MET BRANDSTOF

Vul de wisseltank op een geschikte plaats (er kan altijd een beetje gemorst worden). U gaat daarbij als volgt te werk:

- 1 Zorg dat de kachel uit is (zie *hoofdstuk H*).
- 2 Open het deksel en til de wisseltank uit de kachel (fig. B). Let op: de tank kan even nadruppelen. Zet de wisseltank neer (dop naar boven, handvat naar beneden) en schroef de tankdop eraf.
- 3 Vul de uitneembare tank met behulp van een brandstofpomp (bekijk de instructies van de brandstofpomp). Zorg dat deze hoger staat dan de wisseltank (fig. C). De geribbelde slang steekt u in de opening van de wisseltank.
- 4 Let tijdens het vullen op de brandstofmeter van de wisseltank (fig. D). Als u ziet dat deze vol is, stop dan met vullen. Maak de tank nooit te vol. Vooral niet als de brandstof erg koud is (brandstof zet uit als deze warmer wordt).
- 5 Laat de brandstof die nog aanwezig is in het pompje, terugstromen in de jerrycan en verwijder het pompje voorzichtig. Schroef de tankdop nauwkeurig op de tank. Veeg eventueel gemorste brandstof weg.

- 6** Controleer of de tankdop recht zit en goed is aangedraaid. Plaats de wisseltank weer in de kachel (dop naar beneden). Sluit het deksel.

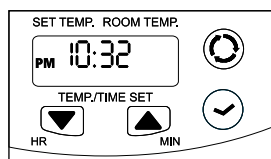

C HET GOED ZETTEN VAN DE KLOK

De juiste tijd kunt u alleen instellen als de stekker in het stopcontact zit. Druk op de  knop en het woord TIME verschijnt op het display. Gebruik de ▼ en ▲ knoppen om de actuele tijd in te stellen.



Als de stekker uit het stopcontact is geweest (of de stroom is uitgevallen), moet u de tijd opnieuw instellen.

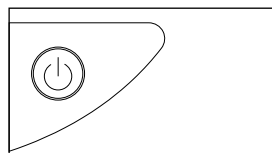



D HET AANMAKEN VAN DE KACHEL (Auto restart)

Een nieuwe kachel veroorzaakt in het begin extra geur. Zorg dus voor extra ventilatie.



Maak de kachel altijd aan met behulp van de -toets. Gebruik nooit lucifers of een aansteker.

Een beetje witte rook en geur gedurende de ontsteking is normaal. Druk op de -toets op de kachel te ontsteken. De groene lamp in de -knop zal gaan knipperen, als indicatie dat de ontstekingsproces bezig is. Dit vergt ongeveer 2 à 3 minuten. Wanneer de kachel eenmaal volledig brandt, brandt de power-knop continu. De kachel zal automatisch herstarten na een stroomonderbreking indien de kachel aanstond voorafgaand aan de stroomonderbreking. Dit maakt het mogelijk het apparaat aan/uit te schakelen door middel van het onderbreken c.q. inschakelen van de stroomtoevoer (bijvoorbeeld door middel van een SMS-switch).

E SNELLE ONTSTEKING (QUICK IGNITION)

Soms weet u vantevoren dat u de kachel binnen 12 uur handmatig aan zult steken, maar wilt u geen 2 tot 3 minuten wachten (zie hoofdstuk D) op dat moment. Voor deze situaties is deze kachel uitgerust met de «quick ignition» functie. Deze functie bereidt de kachel zo voor, dat op het moment dat u de kachel aan wilt doen, de kachel binnen 5 seconden zal starten. Om deze « quick ignition » functie te starten, drukt u op de  knop.

In de “quick ignition” functie :

- is het elektrisch stroomverbruik 100 Watt
- is de luchtuitlaat enigzins verwarmd
- wordt automatisch onderbroken wanneer de timerfunctie ingesteld is
- schakelt automatisch uit na 12 uur
- kan afgebroken worden door opnieuw op de  toets te drukken (het lampje gaat nu uit).

De “quick ignition” functie moet tenminste 2 tot 3 minuten ingeschakeld zijn, voor de kachel kan starten.

F HET INSTELLEN VAN DE GEWENSTE TEMPERATUUR

U kunt de ingestelde temperatuur alleen veranderen als de kachel aan is. Gebruik de toetsen ▼ en ▲ om de temperatuur in te stellen. U kunt de temperatuur instellen op minimaal + 6°C en maximaal + 30°C. De gewenste temperatuur is in het geheugen opgeslagen en blijft actief na een herstart of stroomonderbreking.

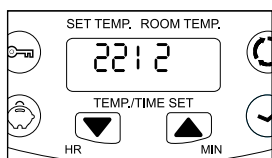

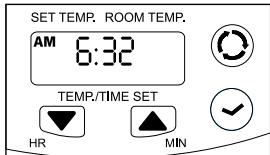





G HET BENUTTEN VAN DE TIMER



Met behulp van de timer kunt u de kachel automatisch laten aanslaan, op een vooraf ingestelde tijd. Om de timer te kunnen instellen moet de juiste tijd zijn ingesteld (zie hoofdstuk C).

Om de timerfunctie in te schakelen:

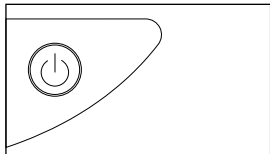
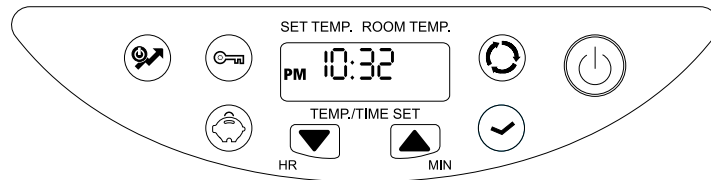
Druk op de -knop en het woord **TIMER** verschijnt in het display. Gebruik de knoppen  en  om de tijd in te stellen waarop de kachel aan moet slaan. Druk eerst op de -knop, en druk vervolgens binnen 1 seconde op de **TIMER**-knop. De **TIMER** lamp begint te branden en de kachel is gereed om aan te springen op het gewenste moment.



H HET UITZETTEN VAN DE KACHEL

Druk op de -knop. De rode lamp in de -knop stopt met branden en de kachel stopt binnen ongeveer 1 minuut. Enige witte rook en geur gedurende het doven is normaal.

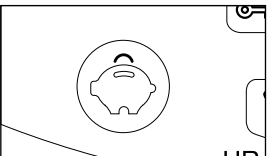

I SPAARMODUS (SAVE MODE)





In de save mode schakelt de kachel zich automatisch uit als de door de kachel waargenomen temperatuur 3°C boven de ingestelde temperatuur komt.

De save mode kan geactiveerd worden via de Save knop. De lamp in de knop zal gaan branden. De kachel zal opnieuw gaan branden wanneer de kamer-temperatuur onder de ingestelde temperatuur zakt. De save functie kan afgebroken worden door opnieuw op de Save knop te drukken. De lamp schakelt dan uit.

J WAT HET INFORMATIEDISPLAY U VERTELT

De informatiedisplay is niet alleen bedoeld om u de (ingestelde) tijd en temperatuur te tonen maar ook voor het melden van storingen. De code in het informatiedisplay vertelt u dan wat er aan de hand is.

CODE	INFORMATIE	ACTIE
E - 0	Geen vlam gedurende ontsteking	Controleer brandstof, herstart kachel. Gebruik juiste brandstof (zie hoofdstuk "de juiste brandstof")
E - 1	Vlamsensor fout	Lees onderdeel R, punt 5 Controleer brandstof, herstart kachel. Gebruik juiste brandstof (zie hoofdstuk "de juiste brandstof")
E - 2	Geen vlam na ontsteking	Lees onderdeel R, punt 5 Controleer brandstof, herstart kachel. Gebruik juiste brandstof (zie hoofdstuk "de juiste brandstof") Lees onderdeel R, punt 5



<i>E - 4</i>	Abnormale verbranding of onregelmatige vlammen	Controleer brandstof, ventileer de ruimte en herstart kachel Zie hoofdstuk R punt 5 Gebruik juiste brandstof Lees onderdeel R, punt 5
<i>E - 5</i>	Ontstekingstemperatuur te laag herstart	Haal stekker uit stopcontact en
<i>E - 6</i>	Ontstekingstemperatuur te hoog	Laat afkoelen, haal stekker uit stopcontact en herstart
<i>E - 7</i>	Verkeerde ventilatorsnelheid herstart	Haal stekker uit stopcontact en
<i>E - 9</i>	Omvalbeveiliging	Voorkom schokken. Kachel moet loodrecht staan
<i>E - A</i>	Kamertemperatuur > 35°C kachel	Ventileer de ruimte en herstart
<i>E - H</i>	Elektronica temperatuur > 60°C kachel	Ventileer de ruimte en herstart
	Kinderbeveiliging (Key lock)	Druk de Key Lock toets drie maal om de kachel te ontgrendelen
	Brandstof op + rood lampje  knippert	Vul de brandstoftank. Controleer of het brandstoffilter water bevat
88:88	Kachel toont actuele tijd	Druk op de + en – toetsen om de juiste tijd aan te passen
	Kachel toont ingestelde tijd voor timer	Druk op de + en – toetsen om de ingestelde tijd voor de timer aan te passen
<i>48 Hr</i>	De kachel heeft 48 uur onafgebroken gebrand en is automatisch afgeslagen	Kachel opnieuw aanmaken (zie hoofdstuk K).
<i>E 11</i>	Te weinig ventilatie	Ventileer beter
<i>F 0</i>	5 sec display	Auto-herstart, zie hoofdstuk D
----	Oververhitting gedurende werking of stroomonderbreking tijdens uitzetten	

Bij storingen waarin deze tabel niet voorziet, en / of wanneer het probleem zich voor blijft doen na het opvolgen van bovenstaande adviezen, dient u altijd uw dealer te raadplegen.

K AUTOMATISCHE UITSCHAKELING

Deze kachel is uitgerust met een veiligheidssysteem dat er voor zorgt dat de kachel na 48 uur onafgebroken automatisch afslaat. Het display geeft dan het volgende aan: *48 Hr*. Indien u dit wenst kunt u de kachel weer aanzetten door op de -toets te drukken (zie hoofdstuk D).

L KINDERSLOT (KEY LOCK)

Het kinderslot kunt u gebruiken om te voorkomen dat kinderen per ongeluk de kachel starten. Druk drie keer op de  toets wanneer de kachel uitgeschakeld is. Op het display verschijnt KL. Alle toetsen zijn nu geblokkeerd en de kachel zal niet reageren wanneer er op de knoppen gedrukt wordt. Druk opnieuw drie keer op de  om het kinderslot te ontgrendelen. Deze instelling staat in het geheugen en blijft van kracht bij een stroomonderbreking.

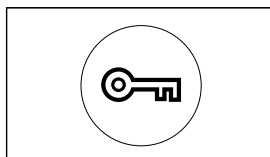

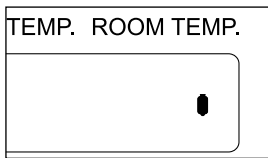

M DE 'FUEL' INDICATIE

Bij een te laag brandstofniveau begint de FUEL indicatie op het display te branden. De kachel zal dan binnen 10-15 minuten doven. Als de kachel helemaal leeggebrand is geweest, moet u na het bijvullen even geduld hebben voordat de kachel weer gebruiksklaar is. Druk één maal op de KEY LOCK knop om het blauwe achtergrondlicht te activeren zonder andere parameters te wijzigen.

N DE 'VENT' INDICATIE

Wanneer de ruimte onvoldoende geventileerd wordt, dan zal een intermitterende pieptoon te horen zijn (ca. één keer per 30 seconden) en de "CO₂" indicatie zal in het informatiedisplay verschijnen. Zodra dit signaal gegeven wordt dient meer geventileerd te worden om te voorkomen dat de kachel uitschakelt (bv. door een deur of raam iets verder te openen). Wanneer de ventilatie verbeterd is zullen de "CO₂" indicatie en de pieptoon niet meer geactiveerd worden. Indien er echter nog steeds onvoldoende geventileerd wordt, dan zal de kachel automatisch uitschakelen. Wanneer dit gebeurt, dan zal e -1 1 in het informatiedisplay verschijnen en de "CO₂" indicatie knippert. Na het verbeteren van de ventilatie (b.v. door een deur of raam iets verder te openen) kan de kachel weer ingeschakeld worden door de ⏻-toets nogmaals in te drukken.

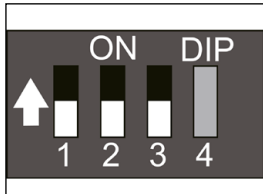

Fabrieksinstelling :
schakelaars 1 & 2 & 3
zijn in OFF positie
(onder).

O HOGE HOOGTE AANPASSING

De fabrieksinstellingen zijn gebaseerd op 0 – 500 meter boven zeeniveau. Voor hogere hoogtes dienen deze instellingen aangepast te worden voor de juiste ventilatorsnelheid en verbranding.

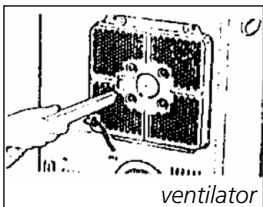
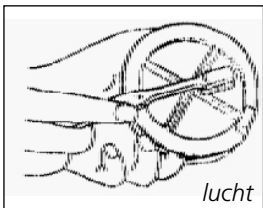
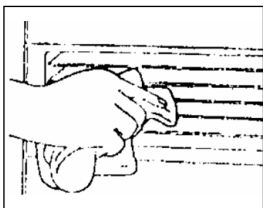

Verwijder altijd eerst de stekker uit het stopcontact voor het aanpassen van de hoogteinstellingen

Verwijder de twee schroeven naast het frontpaneel. Een klein blokje met vier schakelaars op het elektronicapaneel wordt zichtbaar. Laat schakelaar 3 en 4 altijd in hun originele positie.

Hoogte (m)	Schakelaar 1	Schakelaar 2
0 - 500	UIT	UIT
501 - 1000	UIT	AAN
1001 -1500	AAN	UIT



WAARSCHUWING

Stop de stekker nooit in het stopcontact wanneer het frontpaneel niet vastgeschroefd is.

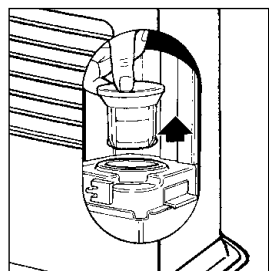

P ONDERHOUD

Voordat u onderhoud pleegt, dient u de kachel uit te zetten en te laten afkoelen. Trek vervolgens de stekker uit het stopcontact.

Uw kachel vergt weinig onderhoud. Wel dient u elke week even het luchtfilter en het ventilatorfilter te reinigen met een stofzuiger. Het rooster reinigt u met een vochtige doek. Neem het luchtfilter er nu en dan even af, om het te reinigen met een sopje of met een stofzuiger. Zorg dat het luchtfilter goed droog is, voordat u het terug plaatst.

Controleer ook met enige regelmaat het brandstofzeefje:

- 1 Haal de wisseltank uit de kachel en verwijder het brandstofzeefje. Dit kan wat nadruppelen; houd een doekje bij de hand.
- 2 Klop het brandstofzeefje omgekeerd leeg op een harde ondergrond, om het vuil te verwijderen. **(Nooit reinigen met water!)**
- 3 Plaats het brandstofzeefje weer in de kachel.

We raden u verder aan om stof en vlekken bijtijds af te nemen met een vochtige doek, omdat er anders hardnekkige vlekken kunnen ontstaan.

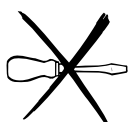

Verwijder zelf geen onderdelen van de kachel. Neem voor een eventuele reparatie altijd contact op met uw dealer.

Indien het elektriciteitsnoer beschadigd is, mag alleen een erkend installateur dit vervangen door een nieuwe kabel.

Q OPSLAG (EINDE STOOKSEIZOEN)

Wij raden u aan de kachel aan het einde van het stookseizoen helemaal leeg te branden. Berg de kachel aan het einde van het stookseizoen stofvrij op, zo mogelijk met gebruik van de originele verpakkingsmaterialen.

Overgebleven brandstof kunt u een volgend stookseizoen niet meer gebruiken. Maak deze dus op. Houdt u toch wat over, gooi deze brandstof dan niet weg, maar volg de regels zoals die in uw gemeente gelden voor Klein Chemisch Afval.

Begin het nieuwe stookseizoen in elk geval met nieuwe brandstof en raadpleeg deze gebruiksaanwijzing.

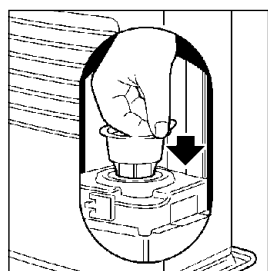

Transpordop

R VERVOER

Om te voorkomen dat uw kachel tijdens het transport brandstof lekt, moet u de volgende maatregelen nemen:

- 1 Laat de kachel afkoelen.
- 2 Haal de wisseltank uit de kachel en verwijder het brandstofzeefje. Dit kan wat nadruppelen; houd een doekje bij de hand. Bewaar het brandstofzeefje en de wisseltank buiten de kachel.

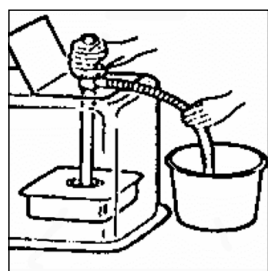

- 3** Duw de transportdop op de plaats van het brandstofzeefje en druk deze goed aan. De transportdop zal, zoveel mogelijk, voorkomen dat brandstof uit de kachel lekt gedurende transport.
- 4** Vervoer de kachel altijd rechtop.
- 5** Leeg de vaste tank met een brandstofpomp voorafgaand aan transport of in het geval van gebruik van verkeerde of verontreinigde brandstof. Verwijder eerst de brandstoffilter en plaats de brandstofpomp in de vaste brandstoftank. Volg deze procedure ook indien er water in de brandstoftank zit.

S SPECIFICATIES

	SRE 3130 C	SRE 3131 C	SRE 3132 C
Ontsteking	elektrisch		
Brandstof	kerosine		
Capaciteit (kW)*	3.0	3.1	3.2
Geschikte ruimte (m³)**	48-120	50-120	52-130
Brandstofverbruik (l/uur)*	0.313	0.323	0.333
Brandstofverbruik (g/uur)	250	258	267
Brandduur per tank (uur)*	18.5	18	17.4
Inhoud wisseltank (liter)	5.8		
Gewicht (kg)	10.6		
Afmetingen (mm) (inclusief bodemplaat)	breedte: 400		
	diepte: 307		
	hoogte: 455		
Accessoires	transportdop, handpomp		
Netspanning	230V - AC 50 Hz		
Elektrisch verbruik	Ontsteking	660W	
	Continu	22W	
Controleren van ventilatiekwaliteit (luchtverversing): Rechtstreeks meten van het CO2 niveau (NDIR- CO2 Sensor ).			

Opgegeven waardes zijn indicatief

T DE GARANTIEVOORWAARDEN

U krijgt op uw kachel 48 maanden garantie vanaf de aankoopdatum. Binnen deze periode worden alle materiaal- en fabricagefouten kosteloos verholpen. Hierbij gelden de volgende regels:

- 1** Alle verdere aanspraken op schadevergoeding, inclusief gevolgschade wijzen wij uitdrukkelijk af.
- 2** Reparatie of vervanging van onderdelen binnen de garantietermijn leidt niet tot verlenging van de garantie.
- 3** De garantie geldt niet wanneer veranderingen zijn aangebracht, niet-originele onderdelen zijn gemonteerd of reparaties aan de kachel zijn verricht door derden.
- 4** Onderdelen die aan normale slijtage onderhevig zijn vallen buiten de garantie.
- 5** De garantie geldt uitsluitend als u de originele, gedateerde aankoopbon overlegt en als daarop geen veranderingen zijn aangebracht.

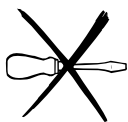

6 De garantie geldt niet bij schade ontstaan door handelingen die afwijken van de gebruiksaanwijzing, door verwaarlozing en door het gebruik van verkeerde of verouderde brandstof. Verkeerde brandstof kan zelfs gevaarlijk zijn*.

7 De verzendkosten en het risico van het opsturen van de kachel of onderdelen daarvan, komen altijd voor rekening van de koper.

Om onnodige kosten te voorkomen, raden wij u aan eerst altijd zorgvuldig de gebruiksaanwijzing te raadplegen. Wanneer deze geen uitkomst biedt, geef de kachel dan in reparatie bij uw dealer.

* Licht ontvlambare stoffen kunnen bijvoorbeeld leiden tot een oncontroleerbare verbranding, met uitslaande vlammen als gevolg. Probeer in dat geval nooit de kachel te verplaatsen, maar zet de kachel onmiddellijk uit. In noodgevallen kunt u een brandblusser gebruiken, maar dan uitsluitend van het type B: een koolzuur- of poederblusser.



Defecte elektrische apparaten en batterijen horen niet bij het huisafval. Zorg voor een goede recycling waar mogelijk. Vraag eventueel uw gemeente of uw lokale handelaar voor een deskundig recycling advies.



SEGURANÇA GERAL

Por motivos de segurança, leia atentamente as instruções de segurança (página XIX) antes de utilizar o aparelho.

Prezada Senhora/Prezado Senhor:

Parabéns pela compra do seu aquecedor portátil doméstico. O produto adquirido proporcionará-lhe muito prazer por muitos anos. Desde que utilize o aquecedor de forma responsável, naturalmente. Portanto leia primeiro com atenção este manual de instruções, para uma vida útil e prolongada do seu aquecedor.

Damos-lhe, em nome do fabricante, uma garantia de 48 meses para todas os defeitos de material e fabrico.

Desejamos-lhe muito calor e conforto com o seu aquecedor.

Com os melhores cumprimentos

PVG Holding b.v.

Departamento de serviços

PVG International b.v.

1 LEIA PRIMEIRO AS INSTRUÇÕES.

2 EM CASO DE DÚVIDA, CONSULTE O SEU REPRESENTANTE.

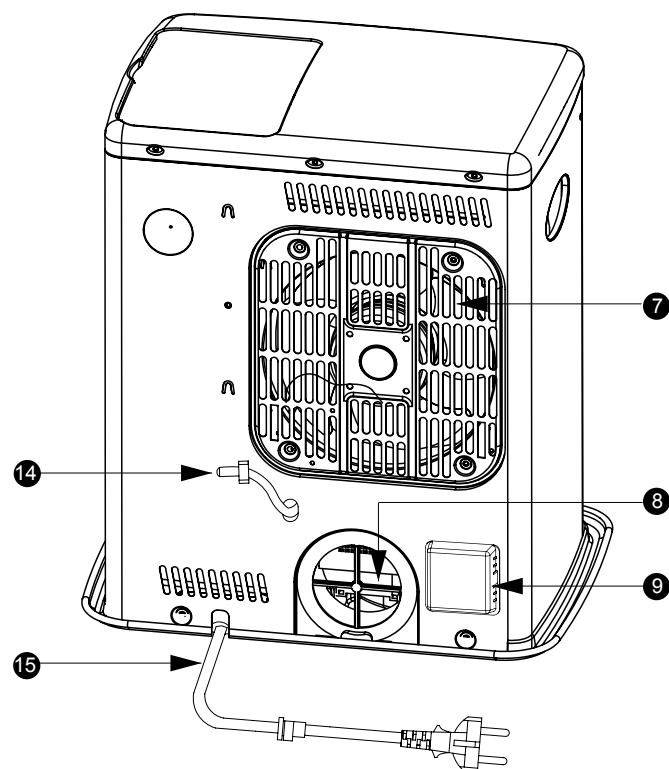
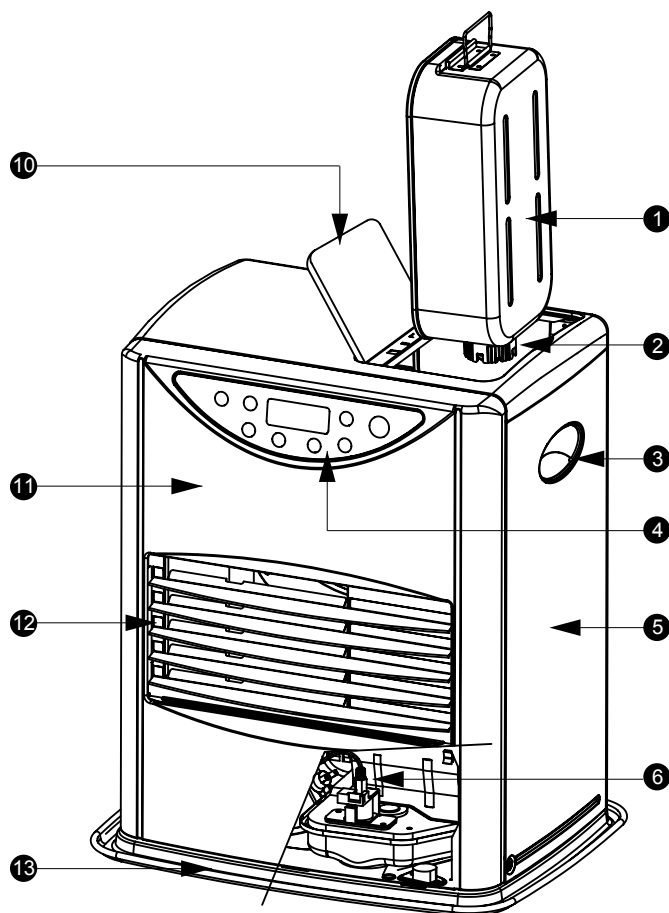

PEÇAS IMPORTANTES



- ① Tanque removível
- ② Tampa do tanque
- ③ Manípulo
- ④ Painel de comando
- ⑤ Placa de fundo
- ⑥ Bomba de sifão de combustível
- ⑦ Filtro do ventilador
- ⑧ Tampa do filtro de ar
- ⑨ Sistema de controlo da qualidade do ar
- ⑩ Tampa tanque removível
- ⑪ Segurança para crianças
- ⑫ Grelha
- ⑬ Tanque fixo
- ⑭ Termóstato
- ⑮ Ficha + fio eléctrico

A UTILIZAÇÃO EM LINHAS GERAIS

Estes são em linhas gerais os passos a seguir para utilizar o seu aquecedor. Para a descrição detalhada dos procedimentos a seguir, fazemos referência ao Manual instruções.

- 1** Retire todos os materiais da embalagem (veja o capítulo A, fig. A).
- 2** Encha o tanque removível (veja o capítulo B).
- 3** Introduza a ficha na tomada.
- 4** Acenda o aquecedor por meio da tecla  (veja o capítulo D).
- 5** Se for necessário, mude a temperatura desejada com a ajuda das teclas de ajuste (veja o capítulo E).
- 6** Desligue o aquecedor premindo a tecla .

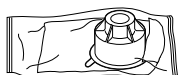

Esta tampa para transporte vem separada na caixa. Esta tampa é necessária para poder transportar sem problemas o aquecedor depois de utilizá-lo. Guarde-a bem, portanto!

- Como medida de prevenção contra incêndios, o tanque deve ser enchido quando o aquecedor estiver apagado ou num recinto diferente ao no qual está instalado o aquecedor.
- Certifique-se de que o tanque está fechado de forma correcta e, após o enchimento, a uma distância segura de fontes de calor e chama viva.
- Na primeira vez o seu aquecedor emitirá um cheiro a 'novo'.
- Guarde o seu combustível na embalagem original e com o fecho original, num lugar fresco e escuro.
- O combustível envelhece. Comece cada temporada de utilização do aquecedor com combustível novo.
- Ao utilizar o combustível Qlima Premium Quality Fuels, e só este, estará a utilizar um combustível de qualidade, garantindo um bom funcionamento e longevidade do aparelho.
- Ao passar a utilizar uma outra marca e/ou tipo de combustível, é preciso consumir todo o combustível restante com o aquecedor.
- A grelha da estufa fica quente. Evite contacto com a grelha.

O QUE DEVE SABER ANTES DE UTILIZAR

Este aquecedor está provido de um sistema de controle para qualidade do ar. Quando a ventilação do recinto é insuficiente ou quando o aquecedor é utilizado num recinto demasiado pequeno, o aquecedor se apagará automaticamente. Para uma utilização confortável e segura, deve assegurar-se de que há suficiente ventilação.

Observação: para evitar que o aquecedor se apague inesperadamente, recomendamos que deixe sempre uma porta ou janela um pouco aberta quando o aquecedor estiver a ser utilizado.

Leia com atenção este manual de uso antes de utilizar o aparelho e guarde-o para a sua utilização no futuro. Somente instale este aparelho quando este satisfaça a legislação, as regulamentações e as normas locais/nacionais. Este produto destina-se a ser utilizado como um aquecedor em casas e somente é apropriado para uso dentro da casa em salas de estar, cozinhas e garagens em lugares secos, em circunstâncias domésticas normais.

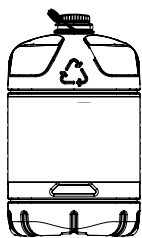

Somente com o combustível apropriado estará assegurado de uma utilização segura, eficaz e confortável do seu aquecedor.

CERTIFIQUE-SE SEMPRE QUE EXISTE BOA VENTILAÇÃO

A cada modelo corresponde um espaço mínimo no qual pode utilizar o aquecedor de forma segura, sem ventilação adicional (veja o capítulo O). Quando o recinto em questão for menor do que o indicado, deve sempre manter uma janela ou porta um pouco aberta ($\pm 2,5$ cm). É importante que em cada recinto em que o aquecedor seja utilizado, haja suficiente entrada de ar fresco (ambas as aberturas devem ter uma superfície mínima de 50 cm^2). Não é permitida nenhuma modificação no sistema de segurança, uma vez que com isto a garantia relativamente ao nível do ar não pode ser mantida. Em caso de dúvida, consulte o seu distribuidor.

Especial para a França: o seu aquecedor foi desenhado para uso com combustível sem água, puro e de alta qualidade (conforme as disposições de 18-07-2002 e 25-06-2010), como Qlima Premium Quality Fuels. O uso de outros combustíveis é proibido. Para obter os endereços dos nossos retalhistas, consulte o seu distribuidor ou o sítio web. O aquecedor se destina a um aquecimento suplementar, e não como uma fonte de calor contínua.

Especial para a Grã-Bretanha: Utilize somente a Classe C1 de combustível de parafina de acordo com BS2869, parte 2, ou equivalente.

Para uma utilização correcta, o utilizador deve observar as seguintes regras:

É PROIBIDO

- utilizar aquecedores móveis à base de combustível em roulotte, barcos e caravanas
- utilizar aquecedores móveis à base de combustíveis em recintos com ventilação insuficiente (consulte a tabela com especificações técnicas para as dimensões mínimas do recinto a ser aquecido), caves e/ou a uma altura de 1.500 metros ou mais
- introduzir modificações em componentes de segurança do aquecedor.

A utilização deste tipo de aquecedor em recintos públicos está sujeita à legislação. Certifique-se de antemão de que possui a informação correcta.

O COMBUSTÍVEL CORRECTO

O seu aquecedor foi projectado para a utilização de combustível livre de água, puro e de alta qualidade. Somente assim estará garantida uma combustão limpa e eficaz. Combustíveis de má qualidade podem ter como consequência:

- ▶ maior probabilidade de falhas
- ▶ combustão incompleta
- ▶ vida útil do aquecedor limitada
- ▶ fumo e/ou mau cheiro
- ▶ resíduo branco na grelha ou no revestimento

Portanto o combustível apropriado é essencial para uma utilização segura, eficaz e confortável do seu aquecedor.

Dano e/ou defeitos do aquecedor em virtude do uso de um combustível que não seja óleo de parafina sem água de alta qualidade não estão cobertos pela garantia.

Consulte sempre o seu vendedor mais próximo sobre o combustível apropriado para o seu aquecedor.



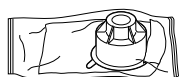

Esta tampa para transporte vem separada na caixa. Esta tampa é necessária para poder transportar sem problemas o aquecedor depois de utilizá-lo. Guarde-a bem, portanto!

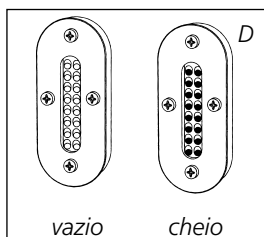
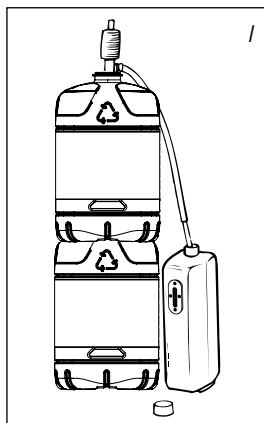
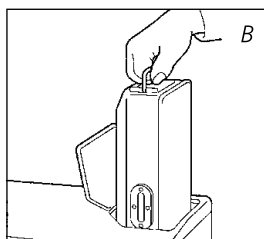
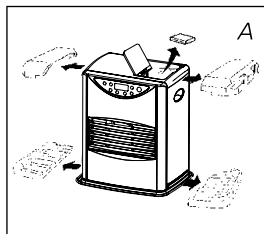

A INSTALAÇÃO DO AQUECEDOR

- 1 Retire com cuidado o seu aquecedor da caixa e verifique o conteúdo. Junto com o aquecedor deve vir:
 - ▶ uma tampa para transporte
 - ▶ estas instruções de operação
 - ▶ bomba de sifão de combustível

Guarde a caixa e o material de embalagem (fig. A) para armazenagem e/ou transporte.

- 2 Abra a tampa do tanque removível e retire o pedaço de cartão.
- 3 Encha o tanque removível conforme indicado no capítulo B.
- 4 O chão deve estar firme e horizontal. Quando o aquecedor não estiver horizontal, mova-o para outro lugar. Não tente nivelá-lo colocando livros ou outros objectos embaixo do aquecedor.
- 5 Introduza a ficha na tomada (230 volts - CA/50 Hz) e ajuste o tempo correcto por meio das teclas de ajuste (veja o capítulo C).
- 6 O seu aquecedor estará então pronto para a utilização.

B O ENCHIMENTO COM COMBUSTÍVEL

Não encha o tanque removível dentro da moradia. Faça-o num lugar apropriado (há sempre o perigo de entornar). Proceda da seguinte maneira:

- 1 Certifique-se de que o aquecedor está apagado. (veja o capítulo H).
- 2 Abra a tampa e levante o tanque removível do aquecedor (fig. B). Atenção: é possível que o tanque saia gotejando. Deposite o tanque removível (tampa para cima) e desenrosque a tampa do tanque.
- 3 Encha o tanque amovível com a ajuda de uma bomba de combustível (veja as instruções da bomba de combustível). Certifique-se que esta esteja mais alto do que o tanque de substituição (fig. C). A mangueira estriada deve ser introduzida na abertura do tanque de substituição.
- 4 Preste atenção ao medidor de combustível do tanque durante o enchimento (fig. D). Quando verificar que o tanque está cheio, pare de encher. Não encha demasiado o tanque, principalmente quando o combustível estiver demasiado frio (combustível dilata ao aquecer).
- 5 Deixe que o combustível ainda presente na bomba flua de volta ao bidão, e retire a bomba com cuidado. Enrosque a tampa cuidadosamente sobre o tanque. Limpe o combustível eventualmente derramado.

- 6** Verifique se a tampa do tanque está bem ajustada e apertada. Coloque o tanque removível novamente no aquecedor (a tampa para baixo). Feche a tampa.

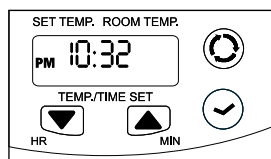

C O AJUSTE CORRECTO DO RELÓGIO

Somente poderá ajustar a hora correcta quando a ficha esteja introduzida na tomada. Oprima o botão . Aparecerá no visualizador a palavra TIME. Utilize os botões ▼ e ▲ para ajustar a hora actual.





Quando a ficha tiver estado fora da tomada (ou no caso de corte da energia eléctrica), será preciso ajustar novamente a hora.

D ACENDER O AQUECEDOR

Um aquecedor novo produz algum cheiro no início. Cuide portanto de que haja ventilação extra.



Ligue o aquecedor sempre com o botão . Não use jamais fósforos ou um isqueiro!!!

Um pouco de fumo branco e odor durante a ignição é normal. Oprima o botão  para acender o aquecedor. A lâmpada verde no botão  começará a piscar, indicando que está a ter lugar o processo de ignição. Isto requer aproximadamente 2 a 3 minutos. Quando o aquecedor está completamente aceso, o botão Power estará continuamente aceso. O aquecedor tornará a se acender automaticamente após o corte de corrente quando o aquecedor tiver estado aceso antes do corte. Isso torna possível ligar/desligar o aparelho mediante a interrupção ou conexão da alimentação eléctrica (por exemplo mediante um comutador SMS).

E IGNIÇÃO RÁPIDA (QUICK IGNITION)

Às vezes sabe de antemão que dentro de 12 horas acenderá manualmente o aquecedor, porém não deseja esperar então 2 a 3 minutos (veja o capítulo D). Para estas situações, o aquecedor está provido da função «quick ignition». Esta função prepara o aquecedor de forma a ligar, no momento em que deseja usar o aquecedor, dentro de 5 segundos. Para activar esta função «quick ignition», oprima o botão .

- Na função "quick ignition":
- o consumo de electricidade é de 100 Watt
 - a saída de ar está algo aquecida
 - tem lugar a interrupção automática quando está ajustada a função de temporizador
 - o aquecedor é desligado automaticamente após 12 horas
 - o aquecedor pode ser desligado novamente oprimindo-se o botão  (a lâmpada se apagará).

A função "quick ignition" deve estar activada pelo menos 2 a 3 minutos, antes que o aquecedor possa funcionar.

F O AJUSTE DA TEMPERATURA DESEJADA

A temperatura ajustada somente pode ser modificada quando o aquecedor estiver ligado. Para isso utiliza-se as teclas de ajuste ▼ e ▲. A temperatura pode ser ajustada entre + 6°C e + 30°C. A temperatura desejada está armazenada na memória e permanece activa após um novo arranque ou uma interrupção da corrente eléctrica.

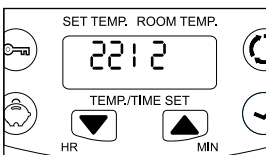

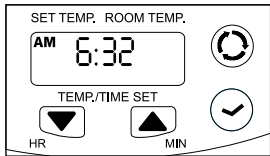

G A UTILIZAÇÃO DO TEMPORIZADOR (TIMER)

Com a ajuda do temporizador, pode-se fazer com que o aquecedor se acenda automaticamente, num momento pré-determinado. Para poder ajustar o temporizador, é preciso que a hora esteja correctamente ajustada (veja o capítulo C).

Para isso procede-se da seguinte maneira:

Oprima a tecla . Aparecerá no visualizador a palavra TIMER. Utilize os botões e para ajustar a hora em que o aquecedor deve ser ligado. Oprima primeiramente o botão , e em seguida oprima dentro de um segundo o botão TIMER. A lâmpada TIMER começa a acender e o aquecedor estará pronto para ser activado no momento desejado.

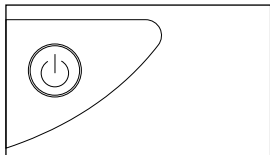
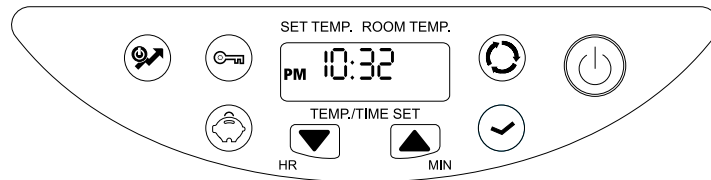

H APAGAR O AQUECEDOR

Prima o botão . A lâmpada vermelha no botão apaga-se e o aquecedor é desactivado dentro de aproximadamente 1 minuto. Um pouco de fumo branco e odor durante a extinção é normal.

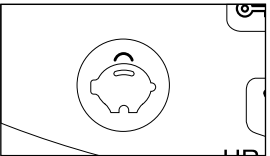

I A UTILIZAÇÃO CORRECTA DE SAVE

Com a função 'SAVE' é possível limitar a temperatura. Quando esta função estiver activada, a estufa se apagará automaticamente quando a temperatura ambiente estiver 3° C sobre a temperatura ajustada. Quando a temperatura ambiente tornar a chegar à temperatura ajustada, a estufa se acenderá automaticamente.

Para activar a função 'SAVE', carregue na tecla correspondente. A luz de controlo 'SAVE' se acenderá. Ao carregar novamente na tecla 'SAVE', esta função será desactivada.

J O QUE LHE INDICA O MOSTRADOR

O mostrador não só se destina a mostrar o tempo e a temperatura (ajustadas), senão também a indicar as falhas. O código no mostrador indica qual é o problema:

INFORMAÇÃO DE CÓDIGOS





E - 0	Inexistência de chama durante a ignição
E - 1	Falha do sensor de chama
E - 2	Inexistência de chama após a ignição

ACÇÃO

Verifique o combustível, torne a activar o aquecedor. Use o combustível apropriado (veja o capítulo "o combustível apropriado"). Leia a secção R, ponto 5

Verifique o combustível, torne a activar o aquecedor. Use o combustível apropriado (veja o capítulo "o combustível apropriado"). Leia a secção R, ponto 5

Verifique o combustível, torne a activar o aquecedor. Use o combustível apropriado (veja o capítulo "o combustível apropriado"). Leia a secção R, ponto 5

<i>E - 4</i>	Chama débil durante a combustão normal	Verifique o combustível, torne a activar o aquecedor. Ventile o recinto Use o combustível apropriado (veja o capítulo "o combustível apropriado"). Leia a secção R, ponto 5
<i>E - 5</i>	Temperatura de ignição demasiado baixa	Retire a ficha da tomada e torne a activar o aquecedor
<i>E - 6</i>	Temperatura de ignição demasiado alta	Deixe esfriar, retire a ficha da tomada e torne a activar o aquecedor
<i>E - 7</i>	Velocidade do ventilador errada	Retire a ficha da tomada e torne a activar o aquecedor
<i>E - 9</i>	Protecção para o caso de derrubamento	Evite choques. O aquecedor deve estar em posição vertical
<i>E - R</i>	Temperatura ambiente > 35 °C aquecedor	Deixe esfriar e torne a activar o
<i>E - H</i>	Temperatura electrónica > 60 °C aquecedor	Deixe esfriar e torne a activar o
	Protecção à prova de crianças (Key Lock)	Oprima a tecla Key Lock três vezes para desbloquear o aquecedor
	Combustível esgotado + a luz vermelha  pisca	Encha o tanque de combustível. Verifique se o filtro de combustível contém água
<i>88:88</i>	O aquecedor mostra a hora actual	Oprima as teclas + e – para reajustar a hora correcta
	O aquecedor mostra a hora ajustada para o temporizador	Oprima as teclas + e – para reajustar a hora ajustada para o temporizador
<i>48 Hr</i>	O aquecedor esteve aceso durante 48 horas sem interrupção e apagou-se automaticamente (veja o capítulo K).	Ligar novamente o aquecedor
<i>E 11</i>	Muito pouca ventilação	Ventile melhor
<i>F 0</i>	Apresentação de 5 segundos	Reinício automático, consulte o capítulo D
<i>----</i>	Sobreaquecimento durante a operação ou falha de energia durante o desligamento	



Em falhas não previstas nesta tabela, e/ou quando o problema persiste após o seguimento das recomendações acima, consulte sempre o seu distribuidor.

K DESACTIVAÇÃO AUTOMÁTICA

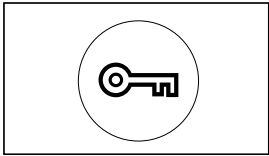
Esta estufa está equipada com um sistema de segurança. Quando a estufa estiver 48 horas acesa sem interrupção, este sistema faz com que a estufa se apague automaticamente. O mostrador indicará então: *48 Hr*. Se o desejar, poderá então tornar a acender a estufa carregando na tecla  (veja o capítulo D).



L TECLA DE BLOQUEIO

A fechadura de segurança para crianças pode ser utilizada para evitar que as crianças activem o aquecedor acidentalmente. Oprima três vezes a tecla  quando o aquecedor esteja desactivado. No visualizador aparecerá KL. Todas as teclas estarão então bloqueadas e o aquecedor não reagirá quando os botões sejam oprimidos. Oprima novamente três vezes a tecla  para desbloquear a fechadura de segurança. Este ajuste está armazenado na memória e permanece em vigor ao ocorrer um corte da corrente eléctrica.

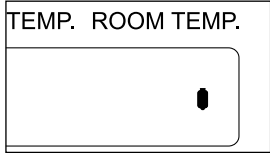



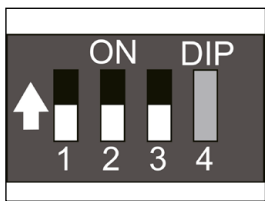

M A LÂMPADA DE CONTROLO 'FUEL'

Quando a lâmpada de controlo FUEL ficar acesa, ainda terá combustível para 10 – 15 minutos. Quando o aquecedor tiver consumido todo o combustível, deverá ter paciência após reencher o tanque, antes que o aquecedor esteja pronto para ser utilizado.



Ajuste de fábrica: os comutadores 1 e 2 e 3 estão na posição OFF (para baixo)

N A LÂMPADA DE CONTROLO 'VENT'

Quando a ventilação no recinto for insuficiente, se escutará um sinal intermitente (aprox. uma vez a cada 30 segundos) e aparecerá no visualizador a indicação "". Apenas se escute esse sinal, deve-se aumentar a ventilação para evitar que o aquecedor se apague (por exemplo abrindo-se um pouco mais uma porta ou janela). Quando a ventilação melhorar, a indicação "" desaparecerá e já não se escutará o sinal intermitente. Se a ventilação permanecer insuficiente, o aquecedor se apagará automaticamente. Quando isso ocorre, aparecerá no visualizador e- 1 1 e a indicação "" começará a piscar. Quando a ventilação tiver melhorado (por exemplo abrindo-se um pouco mais uma porta ou janela), se poderá ligar novamente o aquecedor oprimindo-se novamente a tecla .

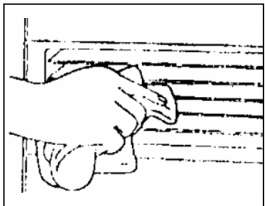

O REAJUSTE DE GRANDE ALTURA

Os ajustes de fábrica estão baseados numa altura de 0 – 500 metros acima do nível do mar. Para alturas maiores estes ajustes devem ser adaptados relativamente à velocidade do ventilador e a combustão correctos.



Remova sempre primeiramente a ficha da tomada para a adaptação dos ajustes de altura.

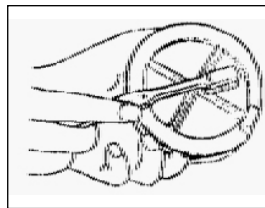

Remova os dois parafusos ao lado do painel frontal. Estará então visível um pequeno bloco com quatro comutadores no painel electrónico. Deixe sempre os comutadores 3 e 4 na sua posição original.

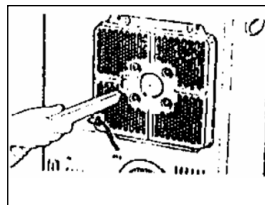

Altura (m)	Comutador 1	Comutador 2
0 - 500	UIT	UIT
501 - 1000	UIT	AAN
1001 -1500	AAN	UIT



Não introduza jamais a ficha na tomada quando o painel frontal não estiver aparafusado.

Filtro de combustível

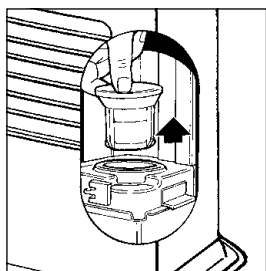
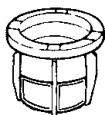

P MANUTENÇÃO

Antes de proceder à manutenção, deve apagar o aquecedor e deixar que este fique frio. Retire em seguida a ficha da tomada.

O seu aquecedor requer pouca manutenção. No entanto, é preciso limpar semanalmente a tampa do filtro de ar e o filtro do ventilador com um aspirador de pó e a grelha com um pano húmido. Desmonte periodicamente a tampa do filtro de ar, para limpá-la com um água de sabão / com um aspirador. Antes de recolocar a tampa do filtro de ar, assegure-se de que esta esteja bem seca.

Verifique regularmente o filtro de combustível:

- 1 Retire o tanque removível do aquecedor e tire o filtro de combustível. É possível que este siga gotejando; Mantenha o pano à mão.
- 2 Esvazie o filtro de combustível golpeando-o numa base dura enquanto estiver virado para baixo (**nunca lave o filtro com água!**).
- 3 Torne a colocar o filtro de combustível no aquecedor.

Aconselhamos também que retire a tempo o pó e manchas com um pano húmido, para evitar a formação de manchas tenazes.

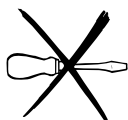

Não desmonte componentes do aquecedor. Para uma eventual reparação, ponha-se sempre em contacto com o seu vendedor. Quando o fio eléctrico estiver estragado, este deve ser substituído sempre por um técnico qualificado.

Q ARMAZENAGEM (FIM DA TEMPORADA DE UTILIZAÇÃO)

Ao terminar a temporada de utilização, guarde o aquecedor num recinto livre de pó, utilizando se possível o material de embalagem original.

O combustível restante não poderá ser utilizado na temporada seguinte. Termine de consumi-lo. Ao sobrar combustível, não deite fora o combustível, mas siga as normas vigentes no seu município para Pequenos Detritos Químicos. Comece, de qualquer maneira, a nova temporada de utilização com combustível novo.

R TRANSPORTE

Para evitar que o seu aquecedor entorne combustível durante o transporte, proceda da seguinte forma:

- 1 Deixe o aquecedor arrefecer.
- 2 Retire o tanque removível do aquecedor e retire o filtro de combustível. É possível que este siga gotejando; Mantenha o pano à mão. Guarde o filtro do combustível e o tanque removível fora do aquecedor.

Tampa de transporte



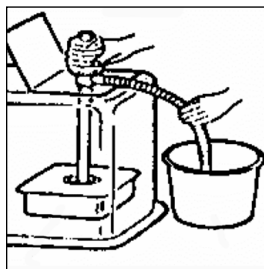

- 3** Pressione bem a tampa de transporte no lugar do filtro do combustível. A tampa de transporte impedirá, tanto quanto possível, que vaze combustível do aquecedor durante o transporte.
- 4** Transporte o aquecedor sempre sem inclinar.
- 5** Esvazie o tanque fixo com uma bomba de combustível antes do transporte ou no caso do uso de combustível inadequado ou contaminado. Remova primeiramente o filtro de combustível e coloque a bomba de combustível no tanque fixo de combustível. Siga este procedimento também quando haja água no tanque de combustível.

S ESPECIFICAÇÕES

	SRE 3130 C	SRE 3131 C	SRE 3132 C
Ignição	elétrica		
Combustível	querosene		
Capacidade (kW)*	3.0	3.1	3.2
Espaço apropriado (m³)**	48-120	50-120	52-130
Consumo de combustível (l/hora)*	0.313	0.323	0.333
Consumo de combustível (g/hora)*	250	258	267
Horas de combustão por tanque (hora)*	18.5	18	17.4
Conteúdo do tanque removível (litro)	5.8		
Peso (kg)	10.6		
Dimensões (mm) (inclusive placa de fundo)	largura: 400		
	profundidade: 307		
	altura: 455		
Acessórios	tampa de transporte, bomba de sifão de combustível		
Tensão de rede	230V - AC 50 Hz		
Consumo de electricidade	Ignição	660W	
	Contínuo	22W	
O controlo da qualidade da ventilação (renovação do ar): Medição directa do nível de CO2 (NDIR- CO2 Sensor )			

Dados indicativos

T CONDIÇÕES DE GARANTIA

O seu aquecedor está coberto por uma garantia de 48 meses a partir da data de compra. Durante este período todos os defeitos de material ou fabricação serão solucionados gratuitamente. Neste âmbito são aplicáveis as seguintes regras:

- 1** Rejeitamos explicitamente qualquer outra reclamação de indemnização, inclusive danos indirectos.
- 2** A reparação ou substituição de componentes dentro do período de garantia não implica a prorrogação da mesma.
- 3** A garantia não será válida quando tiverem sido introduzidas modificações, tenham sido montados componentes não originais ou tenham sido efectuadas reparações no aquecedor por terceiros.
- 4** Os componentes sujeitos ao desgaste normal não estão incluídos na garantia.
- 5** A garantia somente é válida mediante apresentação de recibo de compra datada e se não tiverem sido introduzidas modificações.



- 6** A garantia não é aplicável a danos resultantes de actos que sejam diferentes aos das instruções de operação, à negligência nem à utilização de combustível incorrecto ou em mau estado. A utilização de combustível incorrecto pode até mesmo ser perigosa*.
- 7** As despesas de envio e o risco do envio do aquecedor ou componentes deste, correrão sempre por conta do comprador.

Para evitar maus funcionamentos, recomendamos primeiramente consultar cuidadosamente as instruções de operação. Quando estas não apresentarem a solução, leve o aquecedor ao seu representante para reparação.

* Produtos inflamáveis podem, por exemplo, causar uma combustão incontrolável, com chamas salientes. Neste caso, não tente jamais deslocar o aquecedor. Desligue imediatamente o aquecedor e retire a ficha da tomada. Em casos de emergência pode utilizar um extintor de incêndios, mas somente devem ser utilizados os do tipo B: de gás carbónico ou de pó.



Os aparelhos eléctricos defeituosos e as pilhas não devem ser deitados fora como lixo doméstico. Assegure-se de que haja uma reciclagem correcta sempre que possível. Peça eventualmente ao seu município ou ao seu distribuidor local orientação correcta sobre reciclagem.

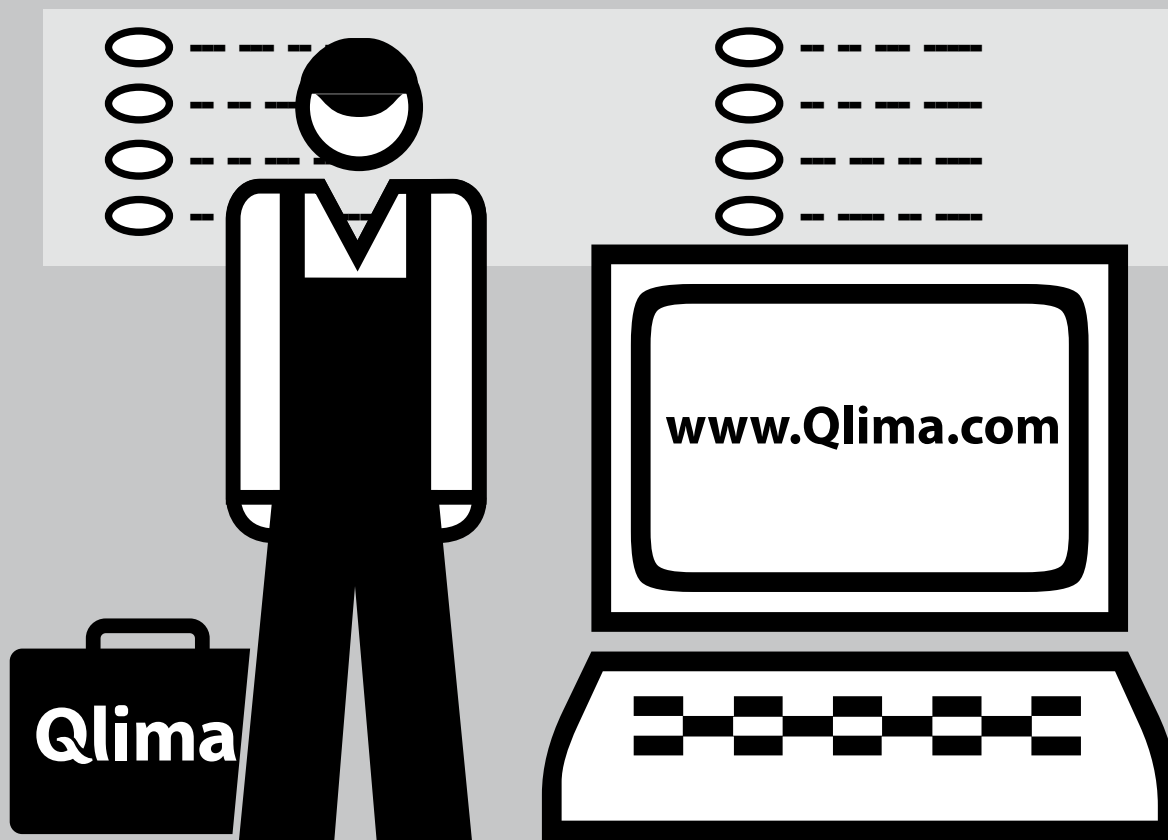

Distributed in Europe by PVG Holding B.V.

- Ⓛ Benötigen Sie weitere Informationen oder treten Probleme auf, besuchen Sie bitte unsere Website www.qlima.com, oder setzen Sie sich mit unserem Kundendienst in Verbindung (Telefonnummer auf www.qlima.com).
- Ⓚ For alle yderligere oplysninger eller ved eventuelle problemer med apparatet henvises til www.qlima.com eller det lokale Kundecenter (telefonnumre findes i www.qlima.com).
- Ⓜ Si necesita información o si tiene algún problema, visite nuestra página Web www.qlima.com, o póngase en contacto con el servicio cliente (hallará el número de teléfono en www.qlima.com).
- Ⓣ Si vous souhaitez obtenir des informations supplémentaires ou si vous rencontrez un problème, rendez-vous sur notre site Web (www.qlima.com) ou contactez notre service client (vous trouverez l'adresse et numéro de téléphone sur www.qlima.com).
- Ⓝ Jos haluat huoltoapua, lisätietoja tai laitteen kanssa tulee ongelmia, tutustu verkkosivustoon osoitteessa www.qlima.com tai kysy neuvoa PVG kuluttajapalvelukeskuksesta (www.qlima.com).
- Ⓞ If you need information or if you have a problem, please visit the our website (www.qlima.com) or contact our sales support (you find its phone number on www.qlima.com).
- Ⓜ Per informazioni e in caso di problemi, visitate il sito Web www.qlima.com oppure contattate il Centro Assistenza Clienti (per conoscere il numero di telefono, consultate www.qlima.com).
- Ⓝ Hvis du trenger informasjon, eller hvis du har et problem med produktet, kan du gå til nettsidene www.qlima.com. Alternativt kan du kontakte med PVG' forbrukertjeneste (telefonnummeret i www.qlima.com).
- Ⓝ Als u informatie nodig hebt of als u een probleem hebt, bezoek dan de onze website (www.qlima.com) of neem contact op met de afdeling sales support (adres en telefoon op www.qlima.com).
- Ⓜ Se necessitar de informações ou se tiver problemas, visite o Web site www.qlima.com ou contacte o Centro de Assistência (número de telefone o www.qlima.com).
- Ⓜ W przypadku problemów i w celu uzyskania szczegółowych informacji odwiedź stronę internetową Qlima dostępną pod adresem www.qlima.com lub skontaktuj się z Centrum kontaktów Qlima (www.qlima.com).
- Ⓜ Om du behöver service eller information eller har problem med apparaten kan du besöka www.qlima.com eller kontakta Qlima kundtjänst (du hittar telefonnumret på www.qlima.com).
- Ⓜ Če želite dodatne informacije, obiščite spletno mesto podjetja na naslovu www.qlima.com ali pokličite na telefonsko (www.qlima.com).
- Ⓜ Daha fazla bilgiye ihtiyaç duyarsanız veya bir sorunla karşılaşırsanız, www.qlima.com adresindeki Qlima Internet sitesini ziyaret edin veya ülkenizde bulunan Qlima müşteri merkezimize iletişim kurun (telefon numaraları: www.qlima.com).

- Ⓣ Ce produit ne peut pas être utilisé comme chauffage principal
 - Ⓛ Dieses Produkt eignet sich nicht als Hauptheizgerät
- Ⓚ Dette produkt er ikke egnet til brug som primær opvarmingskilde
 - Ⓜ Este producto no es adecuado para calefacción primaria
 - Ⓝ Tämä tuote ei sovellu ensisijaiseksi lämmittimeksi
 - Ⓞ This product is not suitable for primary heating purposes
- Ⓜ Il presente prodotto non è adatto a funzioni di riscaldamento primario
 - Ⓝ Dit product is niet geschikt voor gebruik als primaire verwarming
 - Ⓣ Este produto não é adequado para fins de aquecimento principal
 - Ⓜ Ten produkt nie może służyć jako podstawowe źródło ogrzewania
 - Ⓞ Tento výrobok nie je vhodný ako hlavné vykurovacie zariadenie
 - Ⓛ Ta izdelek ni primeren za primarno ogrevanje