

# Qlima

D 620 / D 625



guarantee

**2**  
YEARS

<b>D</b>	GEBRAUCHSANWEISUNG	2
<b>E</b>	INSTRUCCIONES DE USO	22
<b>F</b>	MANUEL D'UTILISATION	40
<b>G</b>	ΕΧΓΕΙΡΙΔΙΟ ΧΡΗΣΗΣ	60
<b>GB</b>	OPERATING MANUAL	74
<b>I</b>	ISTRUZIONI D'USO	94
<b>NL</b>	GEBRUIKSAANWIJZING	114
<b>P</b>	MANUAL DE INSTRUÇÕES	134
<b>SLO</b>	NAVODILA ZA UPORABO	154



## HAUPTBAUTEILE

- ① Lamellenauslass
- ② Bedienungstastatur
- ③ Anzeigelichtleiste
- ④ Luft Einlass/Auslass Filter
- ⑤ Platz für Netzkabel
- ⑥ Herausnehmbarer Wasserbehälter
- ⑦ Abflussschlauch
- ⑧ Wasserstands-  
anzeige

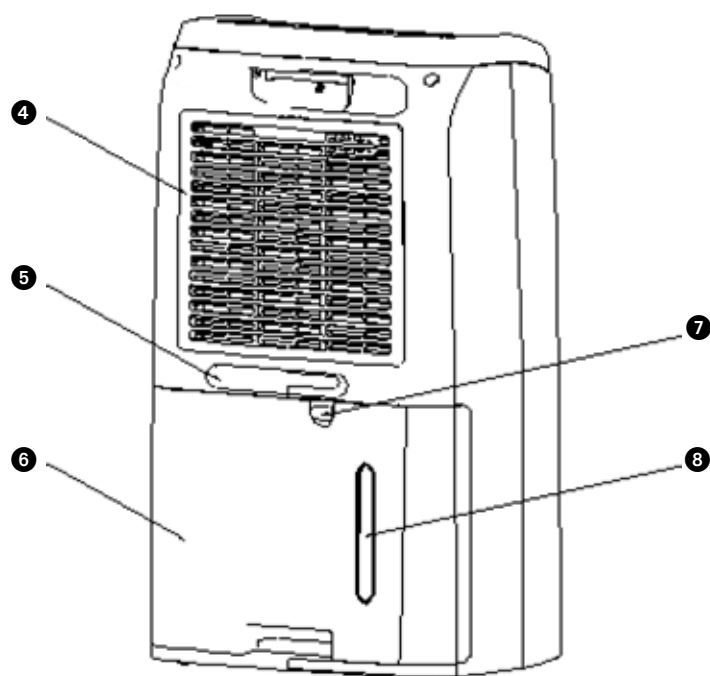
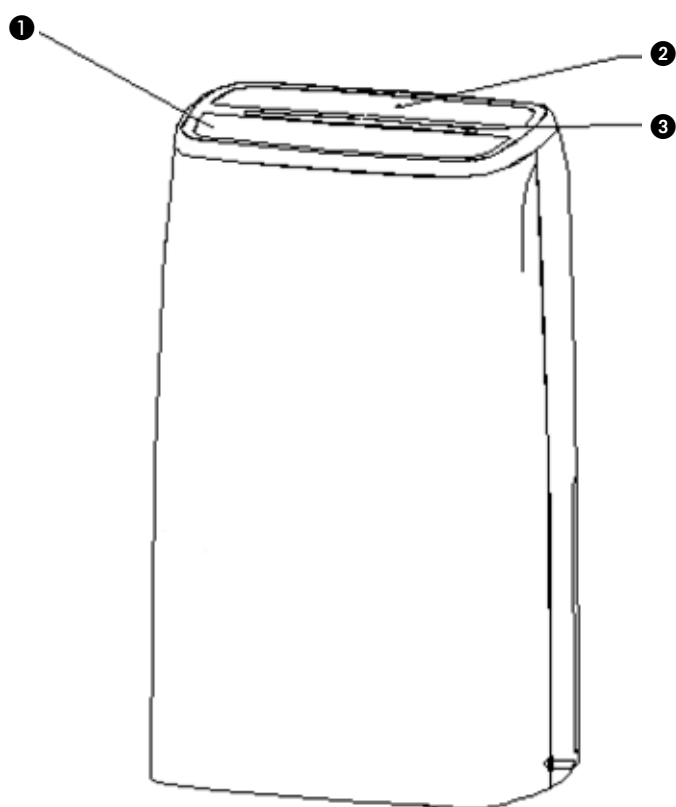

1 LESEN SIE ZUNÄCHST DIE GEBRAUCHSANWEISUNG.

2 WENDEN SIE SICH IM ZWEIFELSFALL AN IHREN FACHHÄNDLER.

**Lesen Sie bitte vor der Anwendung des Geräts sorgfältig die Bedienungsanleitung und bewahren Sie sie für eine zukünftige Einsichtnahme auf. Das Gerät nur dann installieren, wenn die örtlich geltenden bzw. nationalen Vorschriften, Verordnungen und Normen erfüllt sind. Dieses Produkt ist für den Gebrauch als Luftentfeuchter in Wohngebäuden bestimmt, und darf nur unter normalen Haushaltsverhältnissen, in Wohnräumen, Küchen, Badezimmer und in Garagen verwendet werden. Das Gerät eignet sich ausschließlich für den Anschluss an geerdete Steckdosen mit einer Netzspannung von 230 Volt / ~50 Herz.**

### **ALLGEMEIN**

- Für ein optimales Resultat sollten Sie das Gerät nicht zu nahe an einen Heizkörper oder eine andere Wärmequelle stellen.
- Achten Sie darauf, dass alle Fenster geschlossen sind; nur dann ist höchste Effizienz möglich.
- Die Entfeuchtungsleistung hängt von der Temperatur und der Luftfeuchtigkeit im Raum ab. Es ist normal, dass bei einer niedrigen Temperatur weniger Feuchtigkeit entfernt wird.
- Achten Sie darauf, dass der Luftfilter sauber bleibt. Dies verhindert unnötigen Energieverbrauch und gewährleistet ein optimales Ergebnis.
- Wenn der Stecker einmal aus der Steckdose gezogen wurde, springt das Gerät auf Grund der automatischen Verzögerung zum Schutze des Kompressors erst nach 5 Minuten wieder an.



## WICHTIG

Das Gerät muss immer über eine geerdete Steckdose angeschlossen werden. Sie sollten das Gerät auf keinen Fall anschließen wenn der Stromanschluss nicht geerdet ist. Der Stecker sollte immer leicht zugänglich sein wenn das Gerät angeschlossen ist. Lesen Sie diese Bedienungsanleitung bitte sorgfältig durch und befolgen Sie die Anweisungen.

Kontrollieren Sie vor dem Anschließen ob:

- Die Netzspannung mit den Angaben auf dem Typenschild übereinstimmt;
- Steckdose und Stromanschluss für dieses Gerät geeignet sind;
- Der Stecker des Gerätes in die Steckdose passt;
- Das Gerät auf einer stabilen und flachen Grundfläche steht.

Lassen Sie die elektrische Anlage von einem Fachmann überprüfen wenn Sie sich nicht sicher sind, dass alles in Ordnung ist.

- Dieses Gerät darf nicht von körperlich, geistig oder sensorisch eingeschränkten Personen (oder Kindern) benutzt werden oder von Personen, die unzureichende Erfahrung und Kenntnisse haben, es sei denn dies erfolgt unter Aufsicht und Anleitung zur Verwendung des Geräts durch jemanden, der für die Sicherheit dieser Personen zuständig ist.
- Dieses Gerät wurde gemäß CE-Sicherheitsnormen produziert. Dennoch sollten Sie – wie bei jedem elektrischen Gerät – vorsichtig sein.
- Die Luftzufuhr und/oder das Luftabfuhrgitter niemals abdecken.

- Leeren Sie den Wasserbehälter bevor Sie das Gerät verschieben.
- Das Gerät auf keinen Fall mit Chemikalien in Berührung bringen.
- Das Gerät auf keinen Fall in Wasser tauchen.
- Stecken Sie keine Gegenstände in die Öffnungen des Gerätes.
- Ziehen Sie immer erst den Stecker aus der Steckdose bevor Sie das Gerät oder Teile des Gerätes reinigen oder ersetzen.
- Schließen Sie das Gerät niemals über eine Verlängerungsschnur an. Sollte keine geeignete geerdete Steckdose zur Verfügung stehen, so lassen Sie diese von Ihrem geprüften Installateur anlegen.
- Kinder sind zu beaufsichtigen, um sicherzugehen, dass sie nicht mit dem Gerät spielen.
- Lassen Sie eventuelle Reparaturen ausschließlich von einem geprüften Installateur oder von Ihrem Lieferanten ausführen. Befolgen Sie die Anweisungen zur Pflege des Gerätes.
- Ziehen Sie immer den Stecker aus der Steckdose wenn das Gerät außer Betrieb ist.
- Lassen Sie ein beschädigtes Stromkabel ausschließlich vom Lieferanten oder einer befugten Person / Kundendienststelle ersetzen

Spezifische Informationen zu Geräten mit Kältemittelgas R290 / R32.

- Lesen Sie aufmerksam alle Warnhinweise.
- Wenn Sie das Gerät abtauen und reinigen, verwenden Sie keine Werkzeuge, die nicht vom Hersteller empfohlen wurden.
- Das Gerät muss in einem Bereich ohne durchgehende Entzündungsquelle (Bsp.: offene Flammen, laufende Gas- oder Elektrogeräte) aufgestellt werden.
- Nicht durchstechen oder verbrennen.

- Dieses Gerät beinhaltet Y g des Kältemittelgases R290 / R32 (siehe Nennwertaufkleber auf der Geräterückseite).
- R290 / R32 ist ein Kältemittelgas, das den entsprechenden europäischen Richtlinien zur Umwelt entspricht. Nicht auf den Kältemittelkreislauf einstechen. Achten Sie darauf, dass die Kältemittel möglicherweise keinen Geruch haben.
- Wenn das Gerät in einem unbelüfteten Raum aufgestellt, in Betrieb genommen oder gelagert wird, muss der Raum so konzipiert sein, dass die Ansammlung von Kältemittellecks vermieden wird, was aufgrund der möglichen Entzündung des Kältemittels durch elektrische Heizgeräte, Öfen oder eine andere Entzündungsquelle andernfalls zu einer Brand- oder Explosionsgefahr führen würde.
- Das Gerät muss so gelagert werden, dass ein mechanisches Versagen verhindert wird.
- Personen, die den Kältemittelkreislauf bedienen oder daran arbeiten, müssen die entsprechende Zertifizierung durch eine zugelassene Organisation besitzen, um das Fachwissen im Umgang mit Kältemitteln gemäß einer spezifischen Evaluierung sicherzustellen, die von Industrieverbänden anerkannt wird.
- Reparaturen müssen basierend auf den Empfehlungen des Herstellers durchgeführt werden.

Wartungs- und Reparaturarbeiten, welche die Unterstützung einer weiteren qualifizierten Person erfordern, müssen unter Aufsicht einer Person durchgeführt werden, die im Umgang mit brennbaren Kältemitteln geschult ist.

Das Gerät ist an einem Ort zu installieren, zu betreiben und zu lagern, dessen Fläche mehr als 4 m<sup>2</sup> (D620) / 12 m<sup>2</sup> (D625) beträgt. Das Gerät ist an einem gut belüfteten Ort zu lagern, an dem die Raumgröße der für den Betrieb vorgegebenen Raumgröße entspricht.

## ANWEISUNGEN ZUR REPARATUR VON GERÄTEN MIT R290 / R32

### 1. ALLGEMEINE ANWEISUNGEN

Diese Gebrauchsanleitung ist für die Nutzung durch Personen mit angemessenem Wissen über Elektrik, Elektrotechnik, Kältemittel und Maschinenbau vorgesehen.

#### 1.1 Überprüfen Sie den Bereich

Bevor Sie mit der Arbeit an Systemen beginnen, die entflammbares Kältemittel enthalten, sind Sicherheitsprüfungen erforderlich, um sicherzustellen, dass die Entzündungsgefahr minimiert ist. Bei der Reparatur des Kühlsystems sind folgende Vorkehrungsmaßnahmen zu treffen, bevor mit der Arbeit am System begonnen wird.

#### 1.2 Arbeitsvorgang

Die Arbeiten sind in einem kontrollierten Verfahren durchzuführen, um das Risiko von entflammbarem Gas oder Dämpfen während der Durchführung der Arbeiten zu minimieren.

#### 1.3 Allgemeiner Arbeitsbereich

Das Wartungspersonal und andere, die in jenem Bereich arbeiten, sind über die Art der durchgeführten Arbeiten in Kenntnis zu setzen. Arbeiten in geschlossenen Räumen sind zu vermeiden. Der Bereich um den Arbeitsbereich ist abzutrennen. Stellen Sie sicher, dass die Bedingungen in dem Bereich durch die Kontrolle von entflammbarem Material gesichert wurden.

#### 1.4 Prüfung auf Kältemittel

Der Bereich ist mit einem entsprechenden Kältemitteldetektor vor und während den Arbeiten zu prüfen, um sicherzustellen, dass der Techniker auf möglicherweise entflammbare Atmosphären aufmerksam gemacht wird. Stellen Sie sicher, dass das Leckerkennungsgerät für die Nutzung mit entflammbaren Kältemitteln geeignet ist, d. h. keine Funkenbildung, adäquat versiegelt oder eigensicher.

#### 1.5 Bereitstellung eines Feuerlöschers

Sollten Schweißarbeiten am Kühlgerät oder einem dazugehörigen Bauteil durchgeführt werden, so ist ein geeignetes Feuerlöschgerät bereitzustellen. Stellen Sie einen Trockenpulver- oder CO<sub>2</sub>-Feuerlöscher im Ladebereich bereit.

#### 1.6 Keine Zündquellen

Bei Arbeiten an einem Kühlsystem, bei denen eine Rohrleitung freigelegt wird, die entflammbares Kältemittel führt oder führte, dürfen keine Zündquellen nutzen, die zur Gefahr eines Feuers oder einer Explosion führen könnten. Alle möglichen Zündquellen, darunter Zigaretten, sind in ausreichendem Abstand vom Ort der Installation, der Reparatur, der Demontage und der Entsorgung aufzubewahren, an dem möglicherweise entflammbares Kältemittel in die Umgebung entweichen können. Vor den Arbeiten ist der Bereich rund um das Gerät zu beobachten, um sicherzustellen, dass keine entflammbaren Gefahren oder Risiken der Entzündung vorhanden sind. Es sind „Nichtraucher“-Schilder aufzustellen.

#### 1.7 Belüfteter Bereich

Stellen Sie sicher, dass der Bereich offen und entsprechend belüftet ist, bevor Sie das System aufbrechen oder Schweißarbeiten durchführen. Während den Arbeiten ist ein gewisser Grad der kontinuierlichen Belüftung sicherzustellen. Die Belüftung sollte freigesetztes Kältemittel sicher verteilen und vorzugsweise nach draußen in die Atmosphäre befördern.

#### 1.8 Prüfung des Kältemittelgeräts

Wenn elektrische Bauteile ausgetauscht werden, müssen diese für den Zweck und die richtige Spezifikation geeignet sein. Die Wartungsanweisungen des Herstellers sind jederzeit zu befolgen. Wenden Sie sich im Zweifelsfall für Hilfe an die technische Abteilung des Herstellers. Die folgenden Prüfungen sind an Installationen vorzunehmen, die entflammbares Kältemittel verwenden: – Die Ladekapazität entspricht der Größe des Raums, in dem die kältemittelführenden Komponenten installiert sind;



- die Belüftungsmaschine und -auslässe funktionieren ordnungsgemäß und sind nicht blockiert;
- bei der Nutzung eines indirekten Kältemittelkreislaufs ist der sekundäre Kreislauf auf Kältemittel zu überprüfen;
- Kennzeichnungen am Gerät sind weiterhin sichtbar und lesbar. Nicht leserliche Kennzeichnungen und Beschilderungen sind auszubessern;
- die Kältemittelleitung oder -komponenten sind so installiert, dass sie unwahrscheinlich mit Substanzen in Berührung kommen, welche die kältemittelführenden Komponenten korrodieren können, sofern die Komponenten nicht aus einem Material bestehen, das an sich korrosionsfest oder ausreichend gegen Korrosion geschützt ist.

### 1.9 Überprüfung von elektrischen Geräten

Reparatur- und Wartungsarbeiten an elektrischen Komponenten müssen anfängliche Sicherheitsprüfungen und die Inspektion der Komponenten umfassen. Sollte ein Mangel festgestellt werden, der eine Gefährdung der Sicherheit darstellt, so darf der Kreislauf nicht an das Stromnetz angeschlossen werden, sofern der Mangel nicht zufriedenstellend behoben wurde. Sollte der Mangel nicht umgehend behoben werden können, der Betrieb jedoch weiterhin notwendig sein, so ist eine adäquate vorübergehende Lösung zu finden. Dies ist dem Besitzer des Geräts zu melden, damit alle Parteien darüber in Kenntnis gesetzt werden können. Die anfänglichen Sicherheitsprüfungen müssen folgende Punkte umfassen:

- Die Kondensatoren sind entladen. Dies ist auf sichere Weise durchzuführen, um eine mögliche Funkenbildung zu vermeiden;
- Während der Auffüllung, der Wiederherstellung oder der Säuberung des Systems liegen keine stromführenden Komponenten oder Drähte frei;
- Es besteht eine durchgehende Erdung.

## 2 REPARATUREN AN VERSIEGELTEN KOMPONENTEN

2.1 Während der Reparatur von versiegelten Komponenten ist jegliche Stromversorgung vom Gerät zu trennen, bevor versiegelte Abdeckungen usw. abgenommen werden. Sollte es absolut notwendig sein, dass das Gerät während der Wartung am Stromnetz angeschlossen ist, so ist eine dauerhafte Art der Leckerkennung am kritischsten Punkt zu platzieren, um vor einer potenziell gefährlichen Situation zu warnen.

2.2 Besondere Aufmerksamkeit ist auf folgende Punkte zu richten, um sicherzustellen, dass das Gehäuse durch die Arbeiten an elektrischen Komponenten nicht derart beeinträchtigt wird, dass der Schutzgrad davon betroffen ist. Hierzu gehören Schäden an Kabeln; eine überschüssige Anzahl von Anschlüssen; Anschlüsse, die nicht den Originalvorgaben entsprechen; Schäden an Dichtungen; unsachgemäße Anbringung von Stopfbuchsen usw.

Stellen Sie sicher, dass das Gerät sicher montiert ist.

Stellen Sie sicher, dass Dichtungen oder Dichtungsmaterial nicht derart verschließen sind, dass sie nicht länger zur Vorbeugung des Eindringens entflammbarer Atmosphären genutzt werden können. Ersatzteile müssen den technischen Vorgaben des Herstellers entsprechen.

**HINWEIS** Die Nutzung von Silikondichtungsmittel kann die Effektivität einiger Arten von Leckerkennungsgeräten beeinträchtigen. Eigensichere Komponenten müssen vor der jeweiligen Arbeit nicht isoliert werden.

## 3 REPARATUREN AN EIGENSICHEREN KOMPONENTEN

Bringen Sie keine dauerhaften induktiven oder Kapazitätslasten am Kreislauf an, ohne zuvor sichergestellt zu haben, dass hierdurch die zulässigen Spannungs- und Stromwerte für das genutzte Gerät nicht überschritten werden.

Eigensichere Komponenten sind die einzigen Komponenten, an denen in einer entflammbaren Atmosphäre gearbeitet werden kann. Das Prüfgerät sollte die richtigen Nennwerte erfüllen.

Tauschen Sie Komponenten nur durch die vom Hersteller vorgegebenen Ersatzteile aus. Andere Bauteile können zur Entzündung von freigesetztem Kältemittel in der Atmosphäre führen.

## 4 VERKABELUNG

Überprüfen Sie, dass die Verkabelung keinem Verschleiß, Korrosion, übermäßigem Druck, Schwingungen, scharfen Kanten oder sonstigen nachteiligen Umwelteinflüssen ausgesetzt ist. Die Überprüfung sollte zudem die Auswirkung der Alterung oder kontinuierlicher Schwingungen von Quellen wie dem Kondensator oder den Lüftern berücksichtigen.

## **5 ERKENNUNG VON ENTFLAMMBAREN KÄLTEMITTELN**

Unter keinen Umständen sind mögliche Zündquellen für die Suche nach oder die Erkennung von Kältemittellecks zu verwenden. Es dürfen keine Halogenfackeln (oder ein anderer Detektor mit offener Flamme) verwendet werden.

## **6 METHODEN ZUR LECKERKENNUNG**

Folgende Methoden zur Leckerkennung gelten bei Systemen mit entflammaren Kältemitteln als akzeptabel. Für die Erkennung von entflammarem Kältemittel sind elektronische Leckdetektoren zu nutzen, wobei die Empfindlichkeit möglicherweise nicht adäquat ist oder neu kalibriert werden muss. (Erkennungsgeräte sind in einem Bereich frei von Kältemitteln zu kalibrieren.)

Stellen Sie sicher, dass der Detektor keine potenzielle Zündquelle und für das verwendete Kältemittel geeignet ist. Das Leckerkennungsgerät sollte auf einen prozentuellen Anteil des LFL des Kältemittels eingestellt und auf das verwendete Kältemittel kalibriert sein. Der entsprechende prozentuelle Anteil an Gas (max. 25 %) ist bestätigt.

Leckerkennungsflüssigkeiten sind für die Nutzung mit den meisten Kältemitteln geeignet, die Nutzung von chlorhaltigen Reinigungsmitteln ist jedoch zu vermeiden, da das Chlor mit dem Kältemittel reagieren und die Kupferrohre beschädigen kann.

Sollten der Verdacht eines Lecks bestehen, so sind alle offenen Flammen zu entfernen/löschen.

Sollte ein Kältemittelleck festgestellt werden, das Lötarbeiten erfordert, so ist das Kältemittel aus dem System zu lassen, oder in einem vom Leck entfernten Teil des Systems (mittels Abschaltventil) zu isolieren. Anschließend ist sauerstofffreier Stickstoff (OFN) sowohl vor als auch während des Lötvorgangs durch das System zu spülen.

## **7 ENTFERNUNG UND EVAKUIERUNG**

Wenn Sie den Kältemittelkreislauf für Reparaturen – oder zu einem anderen Zweck – aufbrechen, sind konventionelle Verfahren anzuwenden. Es ist jedoch wichtig, bewährte Methoden zu befolgen, da die Gefahr der Entflammbarkeit besteht. Befolgen Sie folgendes Verfahren: Kältemittel entfernen; Kreislauf mit Schutzgas durchspülen; luftleer pumpen; erneut mit Schutzgas durchspülen; Kreislauf durch Schneiden oder Löten öffnen.

Die Kältemittelladung ist in den entsprechenden Flaschen aufzubewahren. Das System ist mit sauerstofffreiem Stickstoff (OFN) „durchzuspülen“, um die Sicherheit des Geräts zu gewährleisten. Dieser Vorgang muss mehrmals wiederholt werden. Verwenden Sie hierfür keine Druckluft und keinen Sauerstoff. Spülen Sie den Kreislauf durch, indem Sie das Vakuum im System mit OFN aufbrechen und es kontinuierlich füllen, bis der Arbeitsdruck erreicht ist. Lassen Sie den OFN anschließend in die Atmosphäre ab und stellen Sie schließlich wieder ein Vakuum her. Dieser Vorgang ist mehrfach zu wiederholen, bis sich kein Kältemittel mehr im System befindet.

Wenn die letzte OFN-Ladung verwendet wird, ist das System auf Atmosphärendruck zu bringen, um mit den Arbeiten beginnen zu können. Dieser Vorgang ist absolut notwendig, wenn Lötarbeiten an den Rohrleitungen durchgeführt werden sollen. Stellen Sie sicher, dass der Auslass für die Vakuumpumpe nicht an eine Zündquelle angeschlossen und dass eine Belüftung vorhanden ist.

## **8 FÜLLVORGANG**

Neben dem üblichen Füllvorgang sind folgende Anforderungen zu befolgen. Stellen Sie sicher, dass beim Auffüllen des Geräts keine Kontaminierung mit verschiedenen Kältemitteln stattfindet. Schläuche und Leitungen müssen so kurz wie möglich sein, um die Menge des darin enthaltenen Kältemittels zu minimieren. Flaschen sind aufrecht aufzustellen. Stellen Sie sicher, dass das Kühlsystem geerdet ist, bevor Sie das System mit Kältemittel befüllen. Kennzeichnen Sie das System, wenn es vollständig befüllt ist (wenn nicht bereits geschehen). Achten Sie besonders darauf, das Kühlsystem nicht zu überfüllen. Bevor Sie das System wieder befüllen, ist es mit OFN auf Druck zu testen. Das System ist nach Abschluss des Füllvorgangs und vor der Inbetriebnahme auf Lecks zu überprüfen. Bevor der Betriebsort verlassen wird, ist das System erneut auf Lecks zu prüfen.

## **9 AUSSERBETRIEBNAHME**

Bevor dieser Vorgang durchgeführt wird, ist es wichtig, dass sich der Techniker mit dem Gerät und allen Einzelheiten vertraut macht.

Es wird empfohlen, jegliches Kältemittel sicher wiederzugewinnen. Bevor dieser Schritt durchgeführt wird, ist eine Öl- und Kältemittelprobe zu entnehmen, sollte eine Analyse vor der Wiederverwendung des wiedergewonnenen Kältemittels erforderlich sein.

Es ist wichtig, dass eine elektrische Leistung von 4 GB verfügbar ist, bevor die Aufgabe ausgeführt wird.

- a) Machen Sie sich mit dem Gerät und seinem Betrieb vertraut.
- b) Isolieren Sie das System elektrisch.
- c) Bevor Sie mit dem Vorgang beginnen, stellen Sie sicher, dass eine mechanische Transportvorrichtung vorhanden ist, um bei Bedarf Kältemittelflaschen zu transportieren;
- d) Alle persönlichen Schutzausrüstungen sind vorhanden und werden ordnungsgemäß genutzt. Der Wiedergewinnungsvorgang wird durchgehend von einer qualifizierten Person überwacht;
- e) Die Wiedergewinnungsgeräte und -flaschen entsprechen den jeweiligen Standards.
- f) Pumpen Sie das Kältemittelsystem nach Möglichkeit ab;
- g) Sollte ein Vakuum nicht möglich sein, so bringen Sie ein Verteilrohr an, um Kältemittel aus verschiedenen Teilen des Systems entfernen zu können.
- h) Achten Sie darauf, dass die Flasche auf der Waage steht, bevor Sie mit der Wiedergewinnung beginnen.
- i) Nehmen Sie das Wiedergewinnungsgerät gemäß den Anweisungen des Herstellers in Betrieb.
- j) Flaschen nicht überfüllen. (Nicht mehr als 80 % des Flüssigvolumens).
- k) Überschreiten Sie nicht den maximalen Arbeitsdruck der Flasche, auch nicht vorübergehend.
- l) Wenn die Flaschen ordnungsgemäß befüllt wurden und der Vorgang abgeschlossen ist, stellen Sie sicher, dass die Flaschen und das Gerät umgehend vom Betriebsort entfernt werden und dass alle Isolierungsventile des Geräts geschlossen sind.
- m) Wiedergewonnenes Kältemittel darf nicht in ein anderes Kühlsystem zu füllen, sofern es nicht gereinigt und geprüft wurde.

## 10 KENNZEICHNUNG

Geräte sind zu kennzeichnen, dass sie außer Betrieb genommen und das Kältemittel entnommen wurde. Die Kennzeichnung ist mit Datum und Unterschrift zu versehen. Stellen Sie sicher, dass die Geräte mit Kennzeichnungen versehen sind, die darauf hinweisen, dass das Gerät entflammbares Kältemittel enthält.

## 11 WIEDERGEGWINNUNG

Wenn Sie Kältemittel aus einem System wiedergewinnen, sei es zur Wartung oder zur Außerbetriebnahme, wird empfohlen, dass jegliches Kältemittel sicher entfernt wird. Wenn Sie Kältemittel in Flaschen füllen, stellen Sie sicher, dass nur entsprechende Kältemittelflaschen verwendet werden. Stellen Sie sicher, dass die richtige Anzahl von Flaschen für die gesamte Systemfüllung vorhanden ist. Alle verwendeten Flaschen sind für das wiedergewonnene Kältemittel vorgesehen und für dieses Kältemittel gekennzeichnet (d. h. spezielle Flaschen für die Wiedergewinnung von Kältemittel). Die Flaschen müssen mit einem Druckablassventil und entsprechenden Abschaltventil in guten Zustand versehen sein. Leere Flaschen sind luftleer gepumpt und nach Möglichkeit vor der Wiedergewinnung gekühlt.

Das Ablassgerät muss in gutem Zustand, mit einer Reihe von Anweisungen in Bezug auf das vorhandene Gerät versehen und für die Wiedergewinnung von entflammbarem Kältemittel geeignet sein. Darüber hinaus muss eine Reihe von kalibrierten Waagen vorhanden und in gutem Zustand sein. Schläuche müssen mit leckfreien Trennvorrichtungen versehen und in gutem Zustand sein. Bevor Sie das Ablassgerät benutzen, überprüfen Sie, ob es in zufriedenstellendem Zustand ist, ob es ordnungsgemäß gewartet wurde, und ob dazugehörige elektrische Komponenten abgedichtet sind, um eine Entzündung im Falle der Freisetzung von Kältemittel zu verhindern. Wenden Sie im Zweifelsfall an den Hersteller.

Das wiedergewonnene Kältemittel ist in den entsprechenden Flaschen an den Kältemittellieferanten zurückzuschicken und der entsprechende Entsorgungsnachweis auszustellen. Mischen Sie keine Kältemittel in Auffangbehältern, vor allem nicht in Flaschen.

Sollten Kondensatoren oder Kondensatoröl entfernt werden, stellen Sie sicher, dass sie ausreichend abgepumpt wurden, um zu gewährleisten, dass kein entflammbares Kältemittel im Schmiermittel vorhanden ist. Der Ablassvorgang ist durchzuführen, bevor der Kondensator an den Lieferanten zurückgeschickt wird. Es darf lediglich eine elektrische Heizung für das Kondensatorgehäuse genutzt werden, um den Vorgang zu beschleunigen. Wenn Öl aus einem System abgelassen wird, ist dies sicher durchzuführen.



## VORSICHT!

- Benutzen Sie das Gerät auf keinen Fall mehr wenn das Stromkabel oder der Stecker beschädigt sind. Klemmen Sie das Stromkabel nicht ab und verhindern Sie Kontakt mit scharfen Kanten.

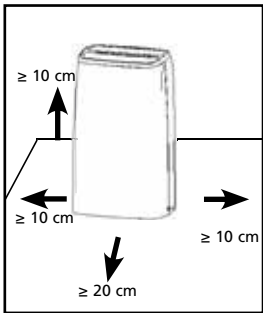

## ATTENTION!

- Nicht-Befolgen der Sicherheitsvorschriften kann zum Ausschluss der Garantie führen.

### BEDIENUNGSTASTATUR

- **Niedrigste Betriebsbedingungen:** 5 °C / 40% relative Feuchtigkeit
- **Höchste Betriebsbedingungen:** 35 °C / 90% relative Feuchtigkeit

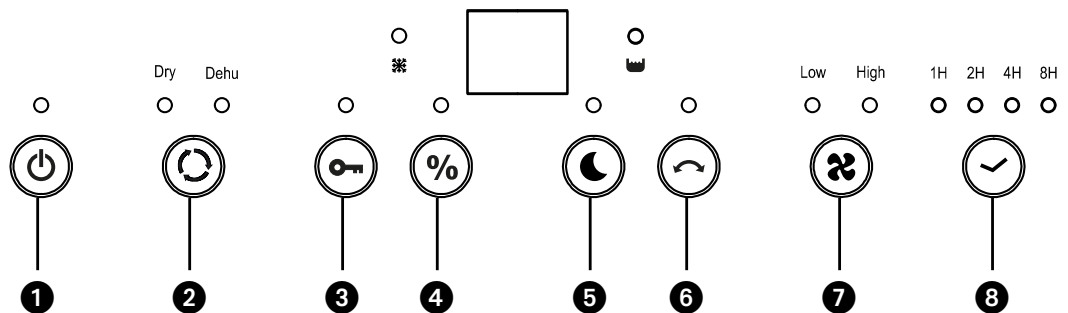

## ATTENTION!

- Der Wasserbehälter muss korrekt installiert sein, damit der Entfeuchter in Betrieb sein kann.
- Entfernen Sie den Eimer nicht, während das Gerät in Betrieb ist.
- Wenn Sie den Abflussschlauch verwenden möchten, um Wasser ablaufen zu lassen, installieren Sie den Schlauch gemäß Abschnitt "Entwässerungsmethode".
- Jedes Mal, wenn Sie die Taste am Bedienfeld drücken, ertönt ein Signalton.
- Wenn Sie am Gerät stimmen, ist die Laufanzeige eingeschaltet. Die Laufanzeige ist im Standby-Status AUS.

### FUNKTIONEN UND NAME DER TASTENBLÖCKE

- 1 (Ein / Aus): Ein- / Ausschalten der Stromversorgung
- 2 Modus: Drücken Sie die Taste, um automatisches Trocknen (Trocknen) oder Entfeuchten (Dehu) einzustellen.
- 3 Lock: Drücken, um die Tasten zu sperren
- 4 % Set: Zum Einstellen von CO (Dauerbetrieb) oder gewünschter Luftfeuchtigkeit.
- 5 Drücken Sie die Taste "Nachtmodus", um das Anzeigelicht auszuschalten. (Außer dem KIND-Sperrlicht)
- 6 Swing: Drücken, um die Jalousie zu steuern
- 7 Speed: Drücken, um die Lüftergeschwindigkeit einzustellen
- 8 Timer: Ein / Aus-Timer-Einstellung

## BEDIENUNG DER TASTENBLÖCKE

**1** Wenn das Gerät an eine Steckdose angeschlossen ist, können 2 Signaltöne ausgegeben werden. Das Display bleibt leer, bis der Ein- / Ausschalter gedrückt wird.

**2** Drücken Sie **"MODE"**, um den **Hygrostat (Dehu)** oder den **Trockenmodus (Dry)** einzustellen.

Im Dry-Modus erscheint das Dry-Symbol zusammen mit CO (Continuous) an dem Bildschirm. Die Lüfterdrehzahl erhöht sich auf die höchste vierte Lüfterstufe (nur im Wäscherei-Modus verfügbar). Diese höhere Lüftergeschwindigkeit ist der Schlüssel zu Dinge schneller trocknen. Wir empfehlen, auch den Schwenkraster zu aktivieren Modus, um die Luft über den zu trocknenden Artikel zu bewegen.

(2) Bei Auswahl des "Dehu" -Modus. Sie können SET drücken, um eine relative Feuchte (40% ~ 50% ~ 60% ~ 70% ~ CO) zu wählen. Es gibt auch die Option CO, die für kontinuierlich steht und bedeutet, dass die Maschine nicht bei einer bestimmten relativen Luftfeuchtigkeit stoppt, sondern unabhängig von der relativen Luftfeuchtigkeit im Raum weiter trocknet.

**3** **KINDERSICHERUNG**

Drücken Sie die Taste "LOCK" für 3 Sekunden, um die Sperrfunktion zu aktivieren und dann zu fallen

Funktionstasten sind gesperrt. Um diese Funktion freizugeben. Drücken Sie die Taste LOCK erneut 3 Sekunden.

**4** Drücken Sie auf **"SET"**, um die gewünschte Feuchtigkeit einzustellen **40% ~ 50% ~ 60% ~ 70% ~ CO**.

Empfehle, den Feuchtigkeitswert auf 50% einzustellen. Zum Beispiel, wenn die Appliance erkennt, dass die aktuelle Umgebungsfeuchtigkeit höher als oder gleich 55% RH ist, das Gerät startet und läuft mit hoher Geschwindigkeit; wenn das Gerät dies erkennt die aktuelle Umgebungsfeuchtigkeit ist kleiner oder gleich 49% RH, Kompressor Stopp und Lüfter läuft mit niedriger Geschwindigkeit, die Stromanzeige leuchtet auf.

**5** **SWING: Drücken Sie die Taste, um die Swing-Performance ein- / auszuschalten.**  
Drücken Sie "SWING", um die Luftauslassklappe zu bewegen oder zu stoppen.

**6** **SPEED**

Drücken Sie "SPEED", um den Ventilator auszuwählen, der mit "High speed" oder "Low speed" arbeitet.

**7** **TIMER (Ein oder Aus)**

Das Gerät muss an die Steckdose und an die Stromversorgung angeschlossen sein für das Gerät bereitgestellt.

Wenn das Gerät am Bedienfeld ausgeschaltet ist (das Display und alle LEDs ausgeschaltet sind), drücken Sie wiederholt die Taste TIMER, um die Anzahl der Stunden (1H / 2H / 4H / 8H) zu wählen, die verstreichen, bevor das Gerät einschaltet.

So schalten Sie die Appliance aus:

Wenn das Gerät über das Bedienfeld eingeschaltet ist, drücken Sie wiederholt

die Taste TIMER, um die Anzahl der Stunden (1H / 2H / 4H / 8H) zu wählen, die verstreichen, bevor das Gerät ausgeschaltet wird.

#### **8 ANZEIGELICHTLEISTE**

(1) Wenn die Maschine läuft, ist das blaue Licht an.

(2) Wenn der Wassertank voll ist, leuchtet das orange Licht und die Anzeige "Voll" wird angezeigt Licht an

#### **9 NACHT-MODUS**

Durch Drücken der Lichttaste bei laufender Maschine ertönt ein Signalton. Die Digitalanzeige, das LED-Licht und das blaue Dekorationslicht sind ausgeschaltet, aber das Stromlicht ist eingeschaltet. (Hinweis: Die Kindersicherungslampe leuchtet, wenn sich das Gerät im Kindersicherungsmodus befindet.) Wenn Sie die Lichttaste erneut drücken, piept der Summer einmal. Digitalanzeige funktioniert normal, entsprechende Modus- oder Funktionslichter zeigen normal an.

#### **WASSER VOLL**

Wenn der Tank voll ist, schaltet sich das Gerät automatisch ab und der Summer ertönt 10 Mal.

Die Kontrollleuchte "Power" und "Tank Full" leuchtet auf.

Der Entfeuchtungsprozess wird erst nach dem Kondensatbehälter neu gestartet geleert und neu installiert. Nach der korrekten Installation wird die LED erlöschen.

**UNTERLASSEN SIE**

Versuch, den Schwimmelement zu modifizieren oder zu entfernen; Dies könnte zum Tank führen überfüllt.

#### **AUTOMATISCHER NEUSTART**

**1** Wenn das Gerät ausgeschaltet ist und sich im Standby-Modus befindet, ruft das Gerät das letzte Gerät auf Einstellung beim erneuten Einschalten.

**2** Bei einem Stromausfall startet die Maschine automatisch beim Einstellungen, die vor der Stromunterbrechung ausgewählt wurden.

**3** Wenn der Benutzer die Funktionen "Kindersicherung" und "Timer" einstellt, schaltet sich das Gerät ab Die Zeit ist abgelaufen, aber die Kindersicherung wird ausgeschaltet, wenn das Gerät neu gestartet wird.

#### **AUTOMATISCHE ABTAUUNG**

Wenn die Maschine bei niedrigen Temperaturen arbeitet, kann der Verdampfer Frost bekommen. Im Um das Kühlsystem zu schützen, ist dieses Gerät mit einer Automatik ausgestattet Entfrosthfunktion.

#### **KOMPRESSORSCHUTZFUNKTION**

Dieses Gerät ist mit einer Kompressorschutzfunktion ausgestattet, so dass der Lüfter läuft für 3 Minuten bevor der Kompressor anspringt.

#### **KÄLTEMITTEL-LECKSUCHFUNKTION**

Die Kältemittelleckfunktion schaltet das Gerät automatisch ab, wenn ein Leck auftritt erkannt. Die Digitalanzeige blinkt und die Tasten reagieren nicht Die Einheit wurde neu gestartet.

## KONTINUIERLICHE ENTWÄSSERUNG

Ablaufschlauch 15mm ist im Lieferumfang enthalten. Drainageschlauch in den Abfluss einführen und verlängern der Schlauch zu einer geeigneten Entwässerungseinrichtung.

## LUFTFILTER

Die Entfeuchter sind mit einem 3-Lagen-Filterpaket zur Reinigung der zirkulierenden Raumluft ausgestattet. Das 3-Lagen-Filterpaket besteht aus einem Siebfilter und (separat verpackt) Apollo und Aktivkohlefilter. Diese Filter müssen vor Inbetriebnahme der Luftentfeuchter entsprechend den Anweisungen aufgestellt werden.

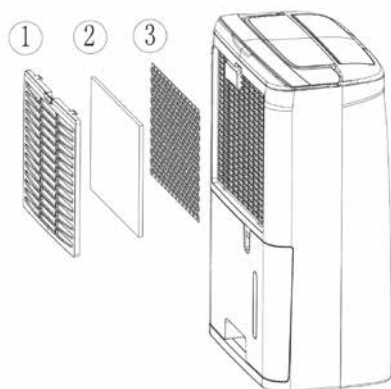

- 1** Bildschirmfilter; um größere Staubpartikel zu entfernen.
- 2** Apollo filter; um ungesunde Partikel wie Pollen, Bakterien, Tierhaare und Staub aus der Luft zu entfernen.
- 3** Aktivkohle-Filterfolie; Gerüche entfernen.

### UM DIE FILTER ZU REINIGEN, ZU INSPIZIEREN ODER AUSZUTAUSCHEN: HERAUSNEHMEN DER FILTER:

- Nehmen Sie den Wasserbehälter heraus (siehe Kapitel "Wasserablauf & Vollwasser").
- Nehmen Sie den Bildschirmfilter heraus, indem Sie den oberen Teil des Bildschirmfilters mit zwei oder drei Fingern fest nach unten drücken. Der Siebfilter wird gebogen und die zwei Sicherungshaken an der Oberseite des Siebfilters können aus den dafür vorgesehenen Löchern gelöst werden. Der Bildschirmfilter ist jetzt getrennt und kann leicht entfernt werden.
- Nehmen Sie den jetzt sichtbaren Apollo Filter und den Aktivkohlefilter heraus

Der Siebfilter muss regelmäßig mit einem Staubsauger gereinigt werden, um eine Blockierung des Luftstroms zu vermeiden. Es muss nicht regelmäßig ersetzt werden.



Die Aktivkohleplatte kann bei Staubbelastung mit einem Staubsauger gereinigt werden, muss aber gleichzeitig mit dem Apollo Filter ausgewechselt werden.



### HINWEIS!

- Verwenden Sie den Entfeuchter niemals ohne den Siebfilter!
- Wenn das Gerät ohne Aktivkohlefolie und / oder Apollo-Filterpaket betrieben wird, besteht keine Gefahr für den Entfeuchter. In diesem Fall wird ungesunder Staub nicht entfernt.
- Ersatzfilter sind bei Ihrem Händler erhältlich. / [www.qlima.com](http://www.qlima.com)

### WIEDEREINSETZEN DER FILTER:

- Setzen Sie das neue Apollo-Filter und das neue Aktivkohlefilter ein: Das Aktivkohlefilter ganz innen im Gerät, das Apollo-Filter zur Außenseite des Geräts.
- Setzen Sie die unteren 2 Haken in die dafür vorgesehenen Löcher und positionieren Sie die oberen beiden Haken in die dafür vorgesehenen 2 Löcher. Der Bildschirmfilter muss etwas gebogen werden, dies muss durch Drücken auf die Oberseite des Bildschirmfilters mit 2 oder 3 Fingern erfolgen.

Wenn die grüne Filterleuchte - trotz Reinigung - weiter leuchtet, setzen Sie die Betriebszeit von 168 Stunden zurück, um die Reinigung des Filters anzuzeigen.

Drücken Sie einfach die "Timer"-Taste für 5 Sekunden, während das Gerät in Betrieb ist. Die Kontrolleuchte wird 5 Mal blinken, damit die Filterbetriebszeit zurückgesetzt wird. Das grüne Licht erlischt.

## WASSERABLASS UND WASSERBEHÄLTER VOLL

### OPTION 1 MANUELLE ENTLEERUNG

#### Anmerkungen:

- Entfernen Sie den Eimer nicht, wenn das Gerät in Betrieb ist oder gerade angehalten hat. Andernfalls könnte etwas Wasser auf den Boden tropfen.
- Verwenden Sie den Schlauch nicht, wenn Sie einen Wassereimer verwenden, um Wasser zu sammeln. Wenn der Schlauch angeschlossen ist, wird Wasser durch ihn anstatt in den Eimer abgelassen.

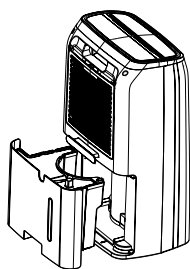

- 1 Halten Sie den Griff am Boden des Wassereimers und ziehen Sie ihn in Pfeilrichtung heraus.
- 2 Leeren Sie den Eimer, indem Sie den Griff am Eimerboden mit einer Hand fassen und den oberen Teil des Eimers mit der anderen Hand greifen.
- 3 Tauschen Sie den Eimer im Entfeuchter entsprechend der Pfeilrichtung aus.

### OPTION 2 SCHWERKRAFTABLAUSCHLAUCH

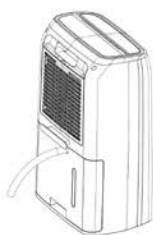

- 1 Verwenden Sie den in der Verpackung enthaltenen Schlauch.
- 2 Nehmen Sie den Eimer wie angewiesen aus dem Gerät.



- 3** Fädeln Sie den Ablaufschlauch auf die Düse und vergewissern Sie sich, dass sie fest verschlossen ist.
- 4** Ersetzen Sie den Eimer. Stellen Sie sicher, dass der Ablaufschlauch durch das Ablaufloch des Eimers geht und nach unten platziert wird. Führen Sie den Schlauch zum Bodenablauf und decken Sie das Loch mit einem Deckel ab. Beachten Sie, dass der Ablaufschlauch nicht gedrückt werden darf, da sonst Wasser nicht ablaufen kann.

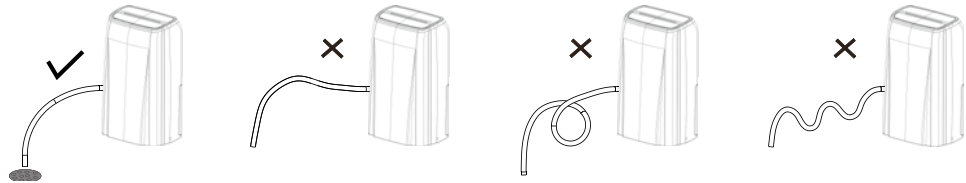

#### **HINWEIS!**

Wenn Sie den Abflussschlauch abnehmen möchten, bereiten Sie einen Behälter vor, um Wasser aus der Düse zu sammeln..

## **LAGERUNG**



#### **WARNUNG:**

- Schalten Sie vor der Reinigung den Luftentfeuchter aus und trennen Sie die Stromversorgung. Andernfalls kann es zu einem Stromschlag kommen.
- Waschen Sie den Luftentfeuchter nicht mit Wasser, da dies zu Stromschlägen führen kann.
- Verwenden Sie keine flüchtigen Flüssigkeiten (wie Verdünner oder Benzin), um den Entfeuchter zu reinigen.  
Andernfalls wird das Aussehen des Geräts beschädigt.

#### **GRILL UND FALL**

Um den Fall zu reinigen: Wenn Staub auf dem Gehäuse ist, verwenden Sie ein weiches Tuch, um es abzuwischen. Wenn das Gehäuse stark verschmutzt ist (fettig), reinigen Sie es mit einem milden Reinigungsmittel..

So reinigen Sie das Grille: Verwenden Sie einen Staubfänger oder eine Bürste.

#### **PFLEGE NACH GEBRAUCH-SAISON**

- Trennen Sie die Stromversorgung.
- Luftfilter und Gehäuse reinigen.
- Reinigen Sie den Staub und das Hindernis des Luftentfeuchters.
- Leeren Sie den Wassereimer.

## TABELLE ZUR STÖRINGSSUCHE

- Bevor Sie den technischen Kundendienst zu Hilfe rufen, bitten wir Sie zunächst Folgendes zu kontrollieren.

<b>Problem</b>	<b>Ursache</b>	<b>Abhilfe</b>
Das Gerät funktioniert nicht.	Der Stecker steckt nicht in der Steckdose.	Stecken Sie den Stecker in die Steckdose.
Das Gerät entfeuchtet nicht.	Der Wasserbehälter ist voll.	Entleeren Sie den Wasserbehälter.
	Der Wasserbehälter wurde nicht richtig eingesetzt.	Setzen Sie den Wasserbehälter richtig ein.
	Der Luftfilter ist verschmutzt.	Reinigen Sie den Luftfilter.
	Die Temperatur bzw. die relative Luftfeuchtigkeit des Raums, in dem das Gerät steht, ist zu niedrig.	Unter diesen Umständen ist es normal, dass das Gerät nicht entfeuchtet.
Der Entfeuchter ist in Betrieb, er senkt die relative Luftfeuchtigkeit jedoch nicht genügend.	Der Raum ist zu groß.	Es empfiehlt sich, einen Entfeuchter mit größerer Kapazität aufzustellen.
	Es gibt zu viele Feuchtigkeitsquellen.	Es empfiehlt sich, einen Entfeuchter mit größerer Kapazität aufzustellen.
	Es wird zu viel belüftet.	Schränken Sie bitte die Belüftung ein (z.B. Türen und Fenster schließen).
Service-Licht brennt.	Wenn die Wartungszeit 168 Stunden erreicht, leuchtet die Filterreinigungsanzeige auf.	Reinigen Sie den Filter und setzen Sie den Service-Timer zurück.
	Filter wurde bereinigt, aber der Service-Timer wurde nicht zurückgesetzt	Drücken Sie bei laufendem Gerät die Timer-Taste für 5 Sekunden. Der Summer ertönt einmal und die Filteranzeige blinkt 5 Mal.

## GARANTIEBEDINGUNGEN

Vom Kaufdatum an gibt es eine Garantie von zwei Jahren auf Ihren Luftentfeuchter. Alle Material- oder Herstellungsfehler werden kostenlos repariert.

Folgendes gilt:

- Alle Ansprüche auf Schadenersatz, einschließlich Folgeschäden, werden nicht übernommen.
- Reparaturen oder der Austausch von Komponenten während der Garantiezeit führen nicht zu einer Verlängerung der Garantiezeit.
- Die Garantie erlischt, wenn Änderungen vorgenommen wurden, keine Originalkomponenten eingebaut wurden oder der Entfeuchter von Dritten repariert wurde.
- Komponenten, die normalem Verschleiß unterliegen, wie der Luftfilter, fallen nicht unter die Garantie.
- Die Garantie gilt nur bei Vorlage des originalen, unveränderten und mit Datum gestempelten Kaufbelegs.
- Die Garantie deckt keine Schäden ab, die durch Handlungen verursacht werden, die von den in der Bedienungsanleitung beschriebenen abweichen.
- Die Transportkosten und die Risiken während des Transports des Entfeuchters oder der Komponenten gehen immer zu Lasten des Käufers.
- Um unnötige Ausgaben zu vermeiden, empfehlen wir Ihnen, das Benutzerhandbuch immer sorgfältig zu lesen. Wenn dies keine Lösung bietet, bringen Sie den Entfeuchter zur Reparatur zu Ihrem Händler.

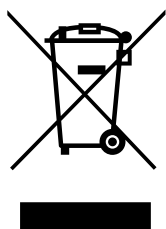

Elektrogeräte nicht als unsortierten Hausmüll entsorgen, getrennte Sammeleinrichtungen verwenden. Informationen zu den verfügbaren Sammelsystemen erhalten Sie bei Ihrer örtlichen Verwaltung. Wenn Elektrogeräte auf Deponien oder Deponien entsorgt werden, können gefährliche Stoffe in das Grundwasser gelangen und in die Nahrungskette gelangen, was Ihre Gesundheit und Ihr Wohlbefinden schädigen kann. Bei einem einmaligen Austausch von Altgeräten ist der Händler gesetzlich verpflichtet, Ihr Altgerät mindestens kostenlos zur Entsorgung zurückzunehmen. Batterien nicht in das Feuer werfen, wo sie explodieren oder gefährliche Flüssigkeiten freisetzen können. Wenn Sie die Fernbedienung ersetzen oder zerstören, entfernen Sie die Batterien und werfen Sie sie gemäß den geltenden Vorschriften weg, da sie umweltschädlich sind.

**Umweltinformationen:** Dieses Gerät enthält im Kyoto-Protokoll abgedeckte fluorierte Treibhausgase. Es darf nur von geschulten Fachleuten gewartet oder auseinandergenommen werden.

Dieses Gerät enthält die in der obigen Tabelle aufgeführte Menge des Kältemittels R290. Lassen Sie das R290 nicht in die Atmosphäre entweichen. R290 ist ein fluoriertes Treibhausgas mit einem Treibhauspotenzial = 3.

## TECHNISCHE DATEN

<b>Modell</b>		<b>D620</b>	<b>D625</b>
Energieverbrauch (nom / max)	kW	0.34	0.36
Spannung	V / Hz / Ph	220-240 / ~ 50 / 1	220-240 / ~ 50 / 1
Stromstärke (nom.)	A	1.3	1.2
Aktuelle Sicherung für Leiterplatte		2010 Serie(s), AC250V;T;5,0A;L	
Aktuelle Sicherung 1 für Leiterplatte		2010 Serie(s), AC250V;T;1,6A;L	
Entfeuchtungskapazität (bei 32 °C, 80% relative Feuchtigkeit)	L / 24h	20	25
Entfeuchtungskapazität (bei 27 °C, 60% relative Feuchtigkeit)	L / 24h	12	15
Behälterinhalt	L	4	4
Luftstrom (nom.) *	m <sup>3</sup> /h	200	200
Für Räume bis *	m <sup>3</sup>	100 - 130	140 - 165
Umgebungstemperatur	°C	5 - 35	5 - 35
Automatisches Abtauen		Yes	Yes
Hygrostat		Yes	Yes
Kompressortyp		Reciprocating	Reciprocating
Kältemittel Typ / Gewicht	r / gr	R290 / 68	R290 / 95
Druck Ansaug / Ausström (max.)	MPa	0.69 / 1.8 (2.7)	0.71 / 1.92 (2.7)
Abmessungen (B x T x H)	mm	346 x 253 x 590	346 x 253 x 590
Gewicht (netto)	kg	13.2	13.7
Gewicht (brutto)	kg	14.3	14.7
Schalldruckpegel*	dB(A)	<48dB/1M	<48dB/1M
Schutzklasse	IP	IPX4	IPX4
Sicherungen		250V, 10A	250V, 10A

\* Dient als Richtwert

Änderungen ohne vorherige Bekanntgabe vorzunehmen.





## COMPONENTES PRINCIPALES

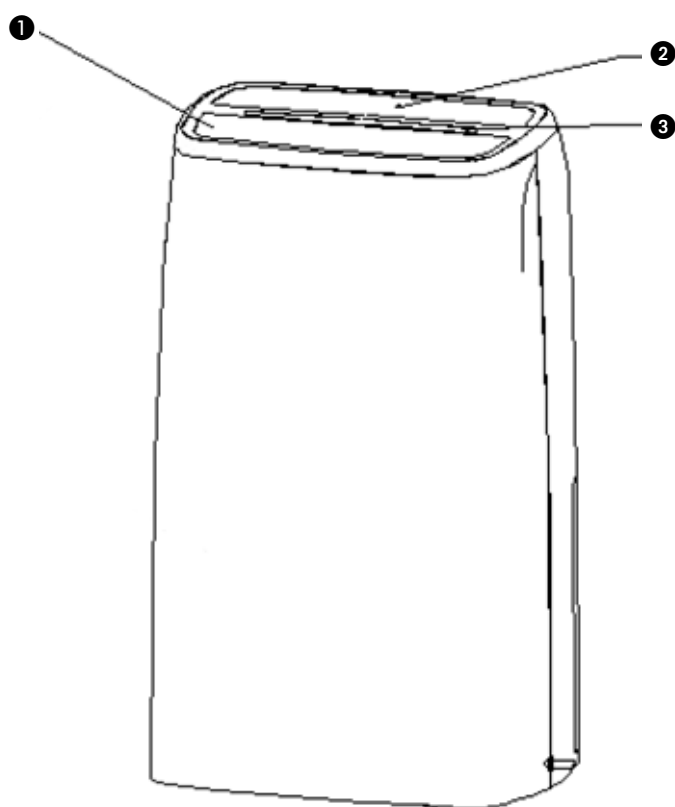

- ① Rejilla
- ② Panel de control
- ③ Barra de piloto
- ④ Entrada de aire / Filtro
- ⑤ Guardacable
- ⑥ Depósito
- ⑦ Conexión continua de desagüe
- ⑧ Indicador del nivel de agua

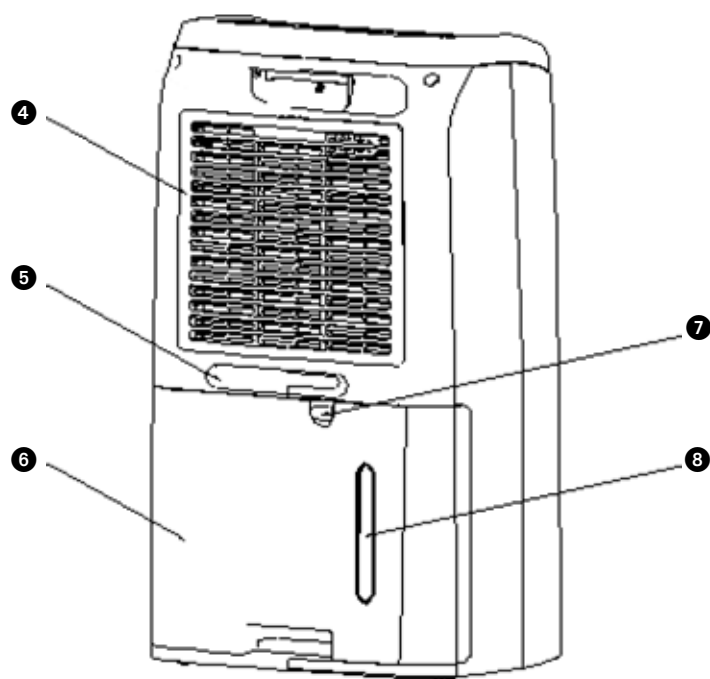

1 LEA PRIMERO EL MANUAL DE INSTRUCCIONES.

2 EN CASO DE DUDA, CONSULTE A SU DISTRIBUIDOR.

La instalación deberá responder por completo a las disposiciones, reglamentos y normas locales en vigor. Este producto ha sido diseñado para su uso como deshumidificador en hogares y sólo es apto para el uso en condiciones domésticas normales y en interiores (salas de estar, cocinas, baños y garajes). Compruebe si la tensión de red es la correcta. El aparato se debe utilizar exclusivamente en un deshumidificador con toma de tierra, voltaje 220-240 V / ~50 Hz. Este producto es apto solamente estufa en uso doméstico.

### GENERAL

- Para obtener un resultado óptimo, no coloque el aparato cerca de un radiador o otra fuente calorífica.
- Mantenga cerradas todas las ventanas para una mayor eficacia.
- La capacidad de deshumidificación depende de la temperatura y de la humedad del aire en la habitación. Cuanto más baja sea la temperatura, menos humedad extraerá el aparato.
- Procure que el filtro del aire esté siempre limpio. De esta forma se evita el consumo innecesario de energía y queda garantizado un resultado óptimo.
- En el caso de que se apague el aparato, éste no volverá a funcionar sino después de transcurridos 5 minutos. De esta manera se prolonga la vida útil del compresor.





## IMPORTANTE

El aparato debe estar conectado siempre con una toma a tierra. En caso de que la corriente eléctrica no esté provista de una toma a tierra, está absolutamente prohibido conectar el mismo. Cuando el aparato esté conectado, el acceso a la clavija tendrá que poder hacerse sin que haya obstáculos por medio. Lea estas instrucciones de uso detenidamente y siga las indicaciones.

Antes de conectar el aparato compruebe si:

- el voltaje corresponde a la placa de datos;
- el enchufe y el suministro de electricidad son los indicados para el aparato;
- la clavija del cable eléctrico es a la medida del enchufe;
- el aparato está colocado en posición vertical y sobre una superficie plana.

Haga controlar la instalación eléctrica por un profesional autorizado si no está seguro que todo está en orden.

- Este aparato no deberá ser utilizado por personas (incluyendo niños) con reducida capacidad física, mental o sensorial, o que carezcan de la experiencia y los conocimientos necesarios, a menos que sean vigilados e instruidos en el uso del aparato por otra persona que sea responsable de su seguridad.
- Este aparato ha sido fabricado según las normas de seguridad CE. A pesar de ello, y al igual que con todo aparato eléctrico, se debe obrar con cautela.
- Nunca tapar la rejilla de la entrada de aire y/o de salida de aire.

- Previo el transporte del aparato, vacíe siempre el depósito de agua.
- Procure que el aparato no entre nunca en contacto con productos químicos.
- No sumerja nunca en agua el aparato.
- No inserte objetos en las aberturas del aparato.
- Desenchufe siempre el aparato antes de proceder a su limpieza o a la de algún componente.
- Nunca use un cable prolongador para conectar el aparato. Si no se dispone de un enchufe con toma a tierra, deberá ser instalado por un electricista cualificado.
- Se deberá vigilar a los niños para asegurar que no jueguen con el aparato.
- Las eventuales reparaciones deben ser siempre llevadas a cabo por un técnico de servicio cualificado o por su distribuidor. Observe las instrucciones de mantenimiento.
- Desenchufe siempre el aparato cuando éste no se utilice.
- Como medida de precaución y si el cable de alimentación estuviera dañado, hay que sustituirlo en el fabricante, su servicio de atención al cliente o personas con una cualificación similar.
- Este aparato puede ser utilizado por niños a partir de 8 años y por personas con capacidades físicas, psíquicas o sensoriales reducidas, falta de experiencia y conocimientos, siempre que sean supervisados o reciban instrucciones acerca del uso del aparato de una forma segura y comprendan los riesgos que entraña.
- Los niños no deben utilizar el aparato como un juguete.
- Las tareas de limpieza y mantenimiento reservadas al usuario no deben ser realizadas por niños sin supervisión.

## Información específica sobre aparatos con gas refrigerante R290 / R32.

- Lea con atención todas las advertencias.
- Cuando descongele y limpie el aparato, no use herramientas distintas de las recomendadas por el fabricante.
- El aparato debe colocarse en un área sin fuentes constantes de ignición (por ejemplo: llamas vivas, aparatos de gas o eléctricos en funcionamiento).
- No perfore ni queme.
- Este aparato contiene Y g (compruebe etiqueta de voltaje en la parte posterior de la unidad) sobre el gas refrigerante R290 / R32.
- El R290 / R32 es un gas refrigerante que cumple con las directivas europeas sobre el medio ambiente. No perfore ninguna parte del circuito refrigerante. Debe ser consciente de que los refrigerantes no tengan olor.
- Si el aparato se instala, se usa o se guarda en un área no ventilada, la sala debe estar diseñada para evitar la acumulación de fugas de refrigerante que pueden dar lugar a un riesgo de incendio o explosión debido a la ignición del refrigerante causados por calefactores eléctricos, estufas u otras fuentes de ignición.
- El aparato debe guardarse de tal modo que se evite fallo mecánico.
- Las personas que usen o trabajen con el circuito refrigerante deben contar con una certificación adecuada emitida por un organismo acreditado que garantice la competencia en el manejo de refrigerantes según una evaluación específica reconocida por las asociaciones del sector.
- Las reparaciones deben realizarse basándose en las recomendaciones del fabricante.

El mantenimiento y la reparación que requieran la asistencia de otro personal cualificado debe realizarse bajo la supervisión de una persona especificada en el uso de refrigerantes inflamables.

El aparato deberá instalarse, operarse y almacenarse en una habitación que tenga un área de suelo superior a 4 m<sup>2</sup> (D620) / 12 m<sup>2</sup> (D625) cuadrados. El aparato deberá almacenarse en un área bien ventilada donde el tamaño de la habitación corresponda al área de la habitación especificada para la operación.

## INSTRUCCIONES PARA REPARAR APARATOS CON R290 / R32

### 1 INSTRUCCIONES GENERALES

Este manual de instalación está dirigido al uso por parte de personas con conocimientos adecuados de electricidad y electrónica, así como experiencia en refrigerantes y mecánica.

#### 1.1 Comprobar el área

Antes de empezar a trabajar en sistemas con refrigerantes inflamables se precisan comprobaciones de seguridad para garantizar que se minimiza el riesgo de ignición. Para reparar el sistema de refrigeración, se deben observar las siguientes precauciones antes de trabajar en el sistema.

#### 1.2 Procedimiento de trabajo

El trabajo debe realizarse con un procedimiento controlado para minimizar el riesgo de un gas o vapor inflamable mientras se trabaja.

#### 1.3 Área general de trabajo

Todo el personal de mantenimiento y otros trabajadores del área local deben recibir instrucciones sobre la naturaleza del trabajo que se realiza. Debe evitarse el trabajo en espacios cerrados. El área en torno al espacio de trabajo debe seccionarse. Asegúrese de que las condiciones del área son seguras mediante control del material inflamable.

#### 1.4 Comprobar la presencia de refrigerante

El área debe comprobarse con un detector de refrigerante adecuado previamente y durante el trabajo, para garantizar que el técnico es consciente de atmósferas potencialmente inflamables. Asegúrese de que se emplea equipo adecuado de detección de fugas para su uso con refrigerantes inflamables, p.ej., sin chispas, bien sellado o intrínsecamente seguro.

#### 1.5 Presencia de extintores

Si se debe realizar algún trabajo con calor en el equipo de refrigeración o en cualquier parte asociada, debe disponerse de extintores adecuados a mano. Cuente con un extintor de polvo seco o de CO<sub>2</sub> junto al área de carga.

#### 1.6 Sin fuentes de ignición

Ninguna persona que realice un trabajo relacionado con un sistema de refrigeración que implique la exposición a cualquier conducto que contenga o haya contenido refrigerante inflamable debe usar ninguna fuente de ignición de forma que pueda provocar riesgo de fuego o explosión. Todas las posibles fuentes de ignición, incluyendo cigarrillos encendidos, deben mantenerse lo suficientemente lejos del lugar de la instalación, reparación, retirada y eliminación, durante los cuales pueda liberarse refrigerante inflamable al área circundante. Antes de realizar el trabajo, debe garantizarse que el área en torno al equipo a inspeccionar no tiene riesgos inflamables o de ignición. Se deben mostrar señales de "No fumar".

### 1.7 Área ventilada

Asegúrese de que el área es abierta o está ventilada de forma adecuada antes de acceder al sistema o realizar cualquier trabajo con fuego. Un cierto grado de ventilación debe continuar durante el tiempo en que se realice el trabajo. La ventilación debe dispersar de forma segura cualquier refrigerante liberado y repelerlo preferiblemente a la atmósfera.

### 1.8 Comprobaciones del equipo de refrigeración

Si se cambian componentes eléctricos, deben ajustarse al objetivo y a las especificaciones correctas. Deben seguirse en todo momento las directrices de mantenimiento y reparación del fabricante. En caso de duda, consulte al departamento técnico del fabricante para obtener asistencia. Las siguientes comprobaciones corresponden a las instalaciones con refrigerantes inflamables:

- El tamaño de la carga se ajusta al tamaño de la sala donde se instalan las partes que contienen refrigerante.
- La maquinaria y las salidas de ventilación se deben operar de forma adecuada y no deben obstruirse.
- Si se usa un circuito refrigerante indirecto, debe comprobarse el circuito secundario por si hubiera refrigerante.
- El marcado del equipo debe seguir siendo visible y legible. Las señales y etiquetas ilegibles deben corregirse.
- Los conductos o componentes de refrigeración se instalan en una posición en la que sea improbable que se expongan a cualquier sustancia que pueda corroer los componentes que contienen el refrigerante, a menos que esos componentes estén hechos de materiales que resistan inherentemente esa corrosión o que estén debidamente protegidos contra esa corrosión.

### 1.9 Comprobaciones de dispositivos eléctricos

La reparación y el mantenimiento de los componentes eléctricos debe incluir una comprobación inicial de seguridad así como unos procedimientos de inspección de componentes. Si existe un defecto que pueda comprometer la seguridad, no debe conectarse el circuito al suministro eléctrico hasta que se haya tratado satisfactoriamente. Si ese defecto no puede corregirse inmediatamente, pero es necesario continuar con la operación, se debe emplear una solución adecuada. Esto debe comunicarse al propietario del equipo de forma que todas las partes sean informadas. Las comprobaciones iniciales de seguridad incluyen:

- que los condensadores estén descargados: esto debe realizarse de forma segura para evitar la posibilidad de chispazos;
- que no hay componentes y cableado eléctricos expuestos durante la carga, recuperación o purga del sistema;
- que hay continuidad en la toma de tierra.

## 2 REPARACIONES DE COMPONENTES SELLADOS

2.1 Durante las reparaciones a componentes sellados, todos los suministros eléctricos deben desconectarse del equipo en el que se trabaja antes de retirar cualquier carcasa sellada, etc. Si es absolutamente tener suministro eléctrico en el equipo durante el servicio, se deberá ubicar permanentemente una detección de fugas en el punto más crítico para avisar en caso de una situación potencialmente peligrosa.

2.2 Se debe prestar especial atención a lo siguiente para garantizar que al trabajar en componentes eléctricos, la carcasa no se altera de tal forma que se vea afectado el nivel de protección. Esto puede incluir daño a los cable, un número excesivo de conexiones, terminales sin las especificaciones originales, daño en los sellos, ajustes incorrectos de los sellos, etc.

Asegúrese de que el aparato se ha montado de forma segura.

Asegúrese de que los sellos o los materiales de sellado no se han degradado de forma que no sirvan al objetivo de prevención del acceso de atmósferas inflamables. Las partes de sustitución deben adaptarse a las especificaciones del fabricante.

**NOTA** El uso de sellante de silicona puede inhibir la efectividad de algunos tipos de equipo de detección de fugas. Los componentes intrínsecamente seguros no deben aislarse antes de trabajar con ellos.

## 3 REPARACIÓN DE COMPONENTES INTRÍNSECAMENTE SEGUROS

No aplique cualquier carga inductiva permanente o capacitiva al circuito sin asegurarse de que no supera el voltaje permitido y la corriente permitida para el equipo en uso.

Los componentes intrínsecamente seguros son los únicos tipos que pueden trabajarse mientras se dé la presencia de una atmósfera inflamable. El test del aparato debe realizarse con el voltaje correcto.

Sustituya los componentes únicamente con las partes especificadas por el fabricante. Otras partes pueden dar lugar a la ignición del refrigerante a la atmósfera a través de una fuga.

#### **4 CABLEADO**

Compruebe que el cableado no está sujeto a desgaste, corrosión, presión excesiva, vibración, bordes afilados u otros efectos ambientales adversos. La comprobación también debe tener en cuenta los efectos del tiempo o la vibración continua de fuentes como compresores o ventiladores.

#### **5 DETECCIÓN DE REFRIGERANTES INFLAMABLES**

Bajo ninguna circunstancia se deben emplear fuentes potenciales de ignición para buscar o detectar fugas de refrigerante. No se debe emplear una antorcha de haluro (o cualquier otro detector que use llama viva).

#### **6 MÉTODOS DE DETECCIÓN DE FUGAS**

Los siguientes métodos de detección de fugas se consideran aceptables para sistemas que contienen refrigerante inflamable. Se deben usar detectores de fugas inflamables para detectar refrigerante inflamable, pero puede que la sensibilidad no sea adecuada, o precise una recalibración. (El equipo de detección debe calibrarse en un área sin refrigerante).

Asegúrese de que el detector no es una fuente potencial de ignición y es adecuada para el refrigerante usado. El equipo de detección de fugas debe fijarse en un porcentaje del LFL del refrigerante y debe calibrarse para el refrigerante empleado y se confirme el porcentaje de gas adecuado (25 % máximo).

Los fluidos de detección de fugas son adecuados con la mayoría de refrigerantes, pero el uso de detergentes que contengan clorina debe evitarse ya que la clorina puede reaccionar con el refrigerante y corroer los conductos de cobre.

Si hay sospechas de una fuga, todas las llamas vivas deben quitarse/apagarse.

Si se halla una fuga de refrigerante que requiera soldadura fuerte, debe recuperarse o aislarse todo el refrigerante del sistema (cerrando las válvulas) en una parte del sistema remota de la fuga. Debe purgarse el nitrógeno libre de oxígeno (OFN) a través del sistema tanto antes como durante del proceso de soldadura fuerte.

#### **7 RETIRADA Y EVACUACIÓN**

Cuando se acceda al circuito del refrigerante para realizar reparaciones -o para cualquier objetivo- deben usarse procedimientos convencionales. No obstante, es importante seguir las buenas prácticas ya que la inflamabilidad es una consideración. Deben respetarse los siguientes procedimientos: retirar el refrigerante; purgar el circuito con gas inerte, evacuar; purgar de nuevo con gas inerte; abrir el circuito mediante corte o soldadura fuerte.

La carga de refrigerante debe recuperarse en las bombonas de recuperación adecuadas. El sistema debe descargarse con OFN para asegurar la unidad. Puede que este proceso deba repetirse varias veces. No debe usarse aire comprimido u oxígeno para esta tarea. La descarga debe conseguirse abriendo el vacío del sistema con OFN y siguiendo hasta rellenar hasta que se consiga la presión de trabajo, expulsarlo a la atmósfera y finalmente volver al vacío. Puede que este proceso deba repetirse hasta que no halla refrigerante en el sistema.

Cuando se use la carga final de OFN, el sistema debe airearse con la presión atmosférica para poder realizar el trabajo. Esta operación es absolutamente vital si se van a realizar operaciones de soldadura en los conductos. Asegúrese de que la salida de la bomba de vacío no está cerca de ninguna fuente de ignición y que hay ventilación disponible.

#### **8 PROCEDIMIENTOS DE CARGA**

Además de los procedimientos convencionales de carga, deben seguirse los siguientes procedimientos. Asegúrese de que la contaminación de distintos refrigerantes no se produce cuando use el equipo de carga. Las mangueras y las líneas deben ser lo más cortas posibles para minimizar la cantidad de refrigerante que contienen. Las bombonas deben mantenerse en posición vertical. Asegúrese de que el sistema de refrigeración está conectado antes de cargar el sistema con refrigerante. Etiquete el sistema cuando la carga esté completa (si no está preparado), Debe prestarse especial atención para no rellenar en exceso el sistema de refrigeración. Antes de recargar el sistema, se debe probar la presión con OFN. Debe comprobarse si hay fugas en el sistema tras la finalización de la carga pero antes de la puesta en servicio. Se debe realizar una prueba de fugas antes de dejarlo en su ubicación.

## 9 DESACTIVACIÓN

Antes de llevar a cabo este procedimiento, es esencial que el técnico esté totalmente familiarizado con el equipo y sus características.

Es una buena práctica recomendada que todos los refrigerantes se recubran de forma segura. Antes de realizar la tarea, se deben tomar muestras de aceite y refrigerante en caso de que se requiera un análisis antes de reutilizar el refrigerante reclamado.

Es esencial que la corriente 4 GB esté disponible antes de comenzar la tarea.

- a) Familiarícese con el equipo y su uso.
- b) Aísle el sistema eléctricamente.
- c) Antes de intentar el procedimiento, asegúrese de que: hay disponible equipo de manejo mecánico, si se requiere, para el manejo de bombonas de refrigerante.
- d) Todo el equipo de protección personal está disponible y debe usarse correctamente; el proceso de recuperación debe supervisarlo una persona competente en todo momento.
- e) El equipo de recuperación y las bombonas se adecúan a los estándares adecuados.
- f) Evacúe el sistema de refrigerante si es posible.
- g) Si el vacío no es posible, use un colector para que se pueda retirar el refrigerante desde varias partes del sistema.
- h) Asegúrese de que el sistema se ubica en las escalas antes de realizar la recuperación.
- i) Encienda la máquina de recuperación y úsela según las instrucciones del fabricante.
- j) No rellene demasiado las bombonas. (No más del 80 % del volumen de carga líquida).
- k) No supere la presión máxima de trabajo de la bombona, incluso temporalmente.
- l) Cuando se hallan rellenas las bombonas correctamente y el proceso se halla terminado, asegúrese de que las bombonas y el equipo se retiran de las instalaciones a la mayor brevedad y que todas las válvulas de aislamiento del equipo están cerradas.
- m) No debe cargarse el refrigerante recuperado en otro sistema de refrigeración a menos que haya sido limpiado y comprobado.

## 10 ETIQUETADO

El equipo debe etiquetarse indicando que ha sido desactivado y vaciado de refrigerante. La etiqueta debe llevar fecha y firma. Asegúrese de que hay etiquetas en el equipo indicando que este contiene refrigerante inflamable.

## 11 RECUPERACIÓN

Cuando se retire el refrigerante de un sistema, ya sea para puesta en servicio o desactivación, es una buena práctica recomendada que todo el refrigerante se saque de forma segura. Cuando se transfiera el refrigerante a las bombonas, asegúrese de que se usan bombonas adecuadas para la recuperación del refrigerante. Asegúrese de que hay disponibles un número de bombonas adecuado para albergar todo el sistema. Todas las bombonas que se empleen están diseñadas para el refrigerante recuperado, y están etiquetadas para ese refrigerante (p.ej., bombonas especiales para la recuperación de refrigerante). Las bombonas deben completarse con la válvula de liberación de presión y válvulas de apagado en buen estado. Las bombonas de recuperación vacías se recuperan y, si es posible, se enfrían antes de la recuperación.

El equipo de recuperación debe estar en buenas condiciones con una serie de instrucciones sobre el equipo, y debe ser adecuado para la recuperación de los refrigerantes inflamables. Además, debe haber disponible un juego de escalas calibradas de peso y en buenas condiciones. Las mangueras deben completarse con acoples de desconexión sin fugas y en buenas condiciones. Antes de usar una máquina de recuperación, compruebe que está en buenas condiciones, se ha conservado bien y que cualquier componente eléctrico asociado está sellado para prevenir la ignición en caso de liberación de refrigerante. Consulte al fabricante en caso de duda.

El refrigerante recuperado debe devolverse al proveedor del refrigerante en la bombona de recuperación adecuada, y debe prepararse la Nota de Transferencia de Residuos adecuada. No mezcle refrigerantes de unidades de recuperación y especialmente aquellos en bombonas.

Si se deben retirar aceite de un compresor o compresores, asegúrese de que han sido evacuados hasta un nivel aceptable para garantizar que el refrigerante inflamable no permanece con el lubricante. El proceso de evacuación debe llevarse a cabo antes de devolver el compresor a los proveedores. Sólo se empleará el curado eléctrico al compresor para acelerar este proceso. Cuando se drague el aceite desde un sistema, debe realizarse de forma segura.

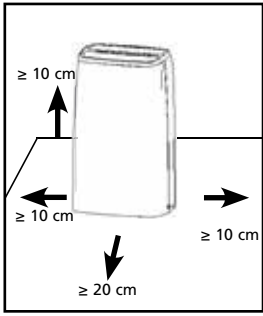

## ¡ATENCIÓN!

- Nunca use el aparato en caso de que el cable o el enchufe esté dañado. Procure que el cable no quede atrapado y que no entre en contacto con objetos cortantes.



## ¡ATENCIÓN!

- El incumplimiento de las instrucciones puede dar lugar a la pérdida de la garantía.

### PANEL DE CONTROL

- Temperatura ambiente mínima requerida para la operación: 5 °C / 40% humedad relativa.
- Temperatura ambiente máxima permitida para la operación: 35 °C / 90% humedad relativa.

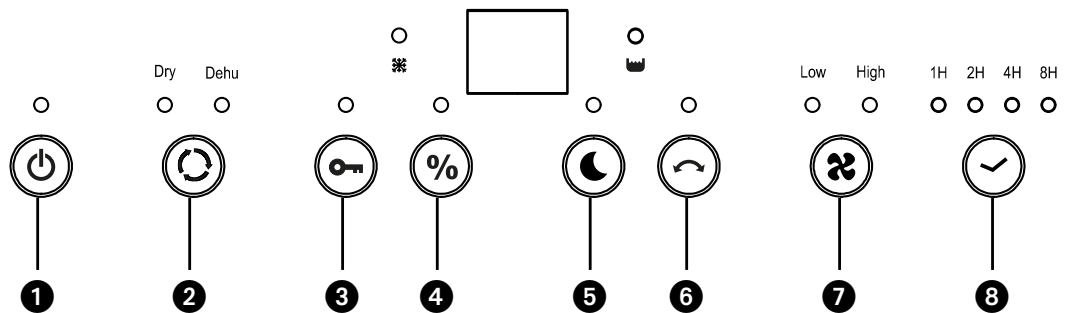

### NOTA!

- El recipiente para el agua debe estar correctamente instalado a fin de que el deshumidificador pueda funcionar.
- No retire el recipiente para el agua mientras que el aparato se encuentre en funcionamiento.
- Si desea usar una manguera para el desagüe del agua, debe insertar la manguera tal como se describe en la sección "opciones de desagüe".
- Cada vez que se presiona un botón de función en el panel de control se emitirá un sonido de pitido.
- Al encender la unidad, el indicador de funcionamiento muestra ON. El indicador de funcionamiento mostrará OFF en el modo de espera.

### FUNCIONES BÁSICAS DE LOS BOTONES

- 1 Encendido / Apagado: Pulse el interruptor de encendido/apagado
- 2 Modo: Pulse el botón para cambiar del secado automático (Dru) a la deshumidificación (Dehu)
- 3 Cierre: Pulsar para controlar las teclas
- 4 % Fijar: Para fijar el uso continuo (CO) o el nivel de humedad deseado
- 5 Pulse el botón "MODO NOCHE" apgar el piloto. (Excepto la luz de bloqueo infantil)
- 6 Giro: Pulsar para controlar la persiana
- 7 Velocidad: Pulsar para fijar velocidad del ventilador
- 8 Temporizador: Encender/apagar el temporizador



## FUNCIONAMIENTO

- 1** Cuando la unidad esté enchufada a la corriente, se oirán dos pitidos. La pantalla se quedará en blanco hasta que se pulse el botón Encendido/apagado.
  
- 2** **Pulsar "MODE" para fijar el humidificador (Dehu) o secado (Dry).**

(1) En el modo Dry, aparece el símbolo Dry junto con CO (continuo) en la pantalla. La velocidad del ventilador aumentará hasta la mayor velocidad (sólo disponible en el modo Secado). Mantener esta velocidad es la clave para secar cosas más rápidamente. Recomendamos también activar el modo de giro de persiana para ayudar a mover el aire a través del elemento a secar.

(2) Cuando se seleccione el modo "Dehu". Puede pulsar SET para seleccionar una humedad relativa objetivo (40%~50%~60%~70%~CO). También está la opción CO que significa continuo y que significa que la máquina no se parará a una humedad relativa en concreto, pero seguirá secando independientemente de la humedad relativa de la habitación.
  
- 3** **BLOQUEO infantil**

Pulse el botón "LOCK" 3 segundos para activar la función bloqueo. Todas las teclas de función quedan bloqueadas. Pulse el botón "LOCK" otra vez para desactivar esta función.
  
- 4** **Pulse "SET" para fijar la humedad deseada 40%~50%~60%~70%~CO.**

La humedad recomendada es del 50%. Por ejemplo cuando el aparato detecta que la humedad actual del entorno es superior o igual al 55% HR, el aparato arranca y el ventilador funciona a alta velocidad; cuando el aparato detecta que la humedad actual del entorno es inferior o igual al 49% HR, el compresor se detiene y el ventilador funciona a baja velocidad, el piloto de corriente se encenderá.
  
- 5** **GIRO: Pulse el botón para encender/apagar la función de giro.**

Pulse "SWING" para activar la función swing de la rejilla. Pulsarlo otra vez para apagar.
  
- 6** **VELOCIDAD**

Pulse "SPEED" para elegir que el ventilador funcione a "Alta velocidad" o a "Baja velocidad".
  
- 7** **TEMPORIZADOR (encendido / apagado)**

Ese aparato debe conectarse al enchufe de la corriente para suministrar corriente al aparato.

Con el aparato APAGADO en el panel de control (la pantalla y todos los LED estarán apagados), pulse el botón TIMER varias veces para seleccionar el número de horas (1H/2H/4H/8H) que pasará antes de que el aparato se ENCIENDA.

Para APAGAR el aparato:

Con el aparato ENCENDIDO en el panel de control, pulse el botón TIMER varias veces para seleccionar el número de horas (1H/2H/4H/8H) que pasará antes de que el aparato se APAGUE.

## **8 BARRA DE PILOTO**

- (1) Cuando la máquina esté funcionando, el piloto azul estará encendido.
- (2) Cuando el depósito de agua esté lleno, el piloto naranja estará encendido y el piloto de depósito "Lleno" se encenderá.

## **9 MODO NOCHE**

Cuando la máquina esté en funcionamiento, presionando simultáneamente el botón con luz, sonará una vez el indicador acústico, el display digital, la luz LED y la luz de decoración azul estarán apagadas (Nota: si la luz que indica bloqueo infantil está encendida, esta función seguirá funcionando). Cuando se presione el botón con luz de nuevo, el indicador acústico sonará una vez, el display digital funcionará de forma habitual y los indicadores de modo o función también.

## **DEPÓSITO DE AGUA LLENO**

Cuando el depósito está lleno el aparato se pagará automáticamente y una alarma avisará 10 veces. El piloto de corriente y depósito lleno se iluminarán. El proceso de deshumidificación sólo se reiniciará una vez que el depósito de condensado haya sido vaciado y reinstalado. Una vez que se haya reinstalado correctamente, el LED se apagará.

NO intente modificar o retirar el mecanismo flotante; podría hacer que el depósito se vertiera.

## **FUNCIÓN DE MEMORIZACIÓN**

- 1** Si la unidad se apaga y está en stand-by, el aparato memorizará la última configuración cuando se encienda de nuevo.
- 2** En caso de fallo de corriente, la máquina se reiniciará automáticamente con las configuraciones seleccionadas antes de la interrupción de la corriente.
- 3** Si el usuario fija la función de bloqueo infantil y temporizador, el aparato se apagará cuando se acabe el tiempo, pero el bloqueo infantil se apagará cuando la unidad se reinicie.

## **DESCONGELACIÓN AUTOMÁTICA**

Cuando la máquina trabaje a bajas temperaturas, el evaporador se puede congelar. Para proteger el sistema de refrigeración, este aparato tiene una función automática de descongelación.

## **FUNCIÓN DE PROTECCIÓN DEL COMPRESOR**

Este aparato está equipado con una función de protección del compresor para que el ventilador funcione durante 3 minutos antes de que el compresor retroceda.

## **FUNCIÓN DE DETECCIÓN DE FUGA DE REFRIGERANTE**

La función de fuga de refrigerante apagará el aparato automáticamente si se detecta cualquier fuga. La pantalla digital se encenderá y los botones no responderán hasta que la unidad se haya reiniciado.

## **DESAGÜE CONTINUO**

Se incluye manguera de desagüe de 15mm. Inserte la manguera de desagüe para drenar y lleve la manguera a una instalación de desagüe adecuada.

## FILTRO DE AIRE

Los deshumidificadores están provistos de un paquete de filtros de 3 capas para limpiar el aire que circula en la habitación. El paquete de filtros de 3 capas consiste en un filtro tamiz y (embalado por separado) un filtro Apollo y un filtro de carbón activo. Estos filtros deben montarse conforme a las instrucciones antes de hacer funcionar el deshumidificador.

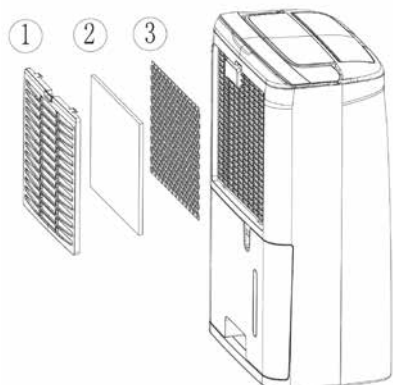

- 1** Filtro tamiz; para eliminar las partículas de polvo más grandes.
- 2** Filtro HAF de Apollo; para eliminar del aire las partículas perjudiciales para la salud, como polen, bacterias, escamas animales y polvo.
- 3** Filtro de carbón activo; para captar los malos olores.

### PARA LIMPIAR, INSPECCIONAR O CAMBIAR LOS FILTROS:

#### SACAR LOS FILTROS:

- Saque el depósito de agua (véase el capítulo OPCIONES DE DESAGÜE)
- Saque el filtro tamiz ejerciendo presión en la parte superior del filtro de pantalla con 2 o 3 dedos. El filtro tamiz se arqueará y los dos ganchos de sujeción en la parte superior del mismo podrán ser sacados de los orificios. El filtro tamiz ha sido desbloqueado y puede sacarse con facilidad.
- Saque los filtros Apollo y de carbón activo, los cuales son visibles ahora.

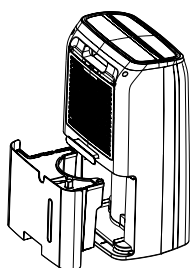

El filtro tamiz debe limpiarse periódicamente con una aspiradora para evitar que se bloquee el flujo del aire. No hace falta sustituirlo periódicamente.

Filtro nuevo



Se recomienda cambiar el filtro

El filtro de carbono activo puede limpiarse con un aspirador cuando tenga polvo, pero tiene que cambiarse al mismo tiempo que el filtro Apollo.





#### NOTA!

- ¡No utilice nunca el aparato sin el filtro de malla!
- Utilizar el aparato sin el filtro de carbono activo y/o sin el filtro Apollo HAF no produce ningún tipo de daño a la deshumidificador. En este caso, no se eliminará las partículas nocivas.
- Los recambios de filtros se encuentran disponibles en su distribuidor / [www.qlima.com](http://www.qlima.com)

#### MONTAJE DE FILTROS NUEVOS:

- Monte el nuevo filtro Apollo y el nuevo filtro de carbón activo. El filtro de carbón activo en el extremo interior de la máquina y el filtro Apollo en el extremo exterior del equipo.
- Coloque los 2 ganchos inferiores en los orificios correspondientes, y vuelva a colocar los dos ganchos superiores en los orificios correspondientes. El filtro tamiz deberá arquearse un poco. Para ello, ejerza presión sobre la parte superior del filtro tamiz con 2 o 3 dedos.

Si la luz verde del filtro permanece encendida después de la limpieza, restablezca el tiempo de servicio de 168 horas de uso que indica la limpieza del filtro. Simplemente presione el botón "timer" (temporizador) durante 5 segundos con la unidad en funcionamiento. La luz indicadora parpadeará 5 veces, restableciendo así el tiempo de limpieza del filtro. La luz verde se apagará.

## OPCIONES DE DESAGÜE

### OPCIÓN 1. VACIADO MANUAL

#### Notas:

- No retire el recipiente con el aparato en funcionamiento o justo después de haberlo apagado.

De lo contrario, algo de agua podría gotear en el suelo.

- No utilice la manguera si está utilizando el recipiente para recoger el agua. Cuando la manguera esté conectada, el agua se drenará a través de ella en vez de en el recipiente.

- 1 Sujete el extremo del asa del cubo de agua y extráigalo siguiendo la dirección de la flecha.
- 2 Vacíe el cubo sujetando con firmeza el asa en el fondo con una mano mientras sujeta la parte superior del cubo con la otra.
- 3 Vuelva a colocar el recipiente en el deshumidificador siguiendo la dirección de la flecha.

### OPCIÓN 2. DESAGÜE POR GRAVEDAD MEDIANTE MANGUERA

- 1 Utilice la manguera suministrada en el paquete.
- 2 Retirar el recipiente del aparato siguiendo las instrucciones.

- 3 Conectar la manguera de desagüe a la boquilla y verificar que esté asegurada firmemente.
- 4 Volver a colocar el recipiente. Verificar que la manguera de desagüe pase a través del agujero de drenaje del recipiente y que esté dirigida hacia abajo. Lleve la manguera al sumidero del suelo y cubra el agujero con una tapa. Preste atención a fin de evitar que la manguera de desagüe quede presionada, en caso contrario el agua no podría drenar.

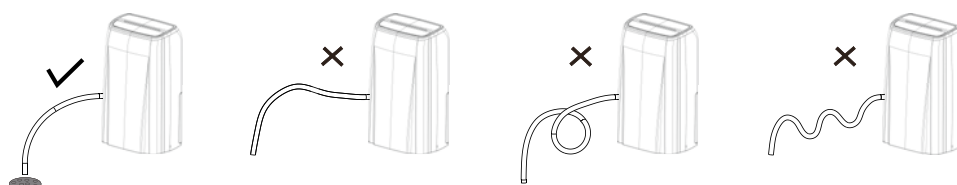

#### NOTA!

Al momento de retirar la manguera de desagüe, tenga a mano un recipiente para recoger el agua que pueda salir por la boquilla.

## LIMPIEZA Y MANTENIMIENTO



#### ADVERTENCIA:

- Antes de proceder a la limpieza, apague el deshumidificador y desconéctelo de la toma de corriente. En caso contrario, se podrían producir descargas eléctricas.
- No lave el deshumidificador con agua ya que podrían producirse descargas eléctricas.
- No utilice líquidos volátiles (tales como tiner o gasolina) para limpiar el deshumidificador.

De lo contrario, podría dañarse el aspecto del aparato.

#### 1 Rejilla y carcasa

Limpieza de la carcasa:

Si se observa polvo sobre la superficie de la carcasa, utilice un paño suave para quitarlo; si la carcasa está muy sucia (grasosa), utilice un detergente suave para su limpieza.

Limpieza de la rejilla: Utilice una aspiradora o un cepillo.

#### CUIDADOS TRAS UNA TEMPORADA DE UTILIZACIÓN

- Desconectar el suministro eléctrico.
- Limpiar el filtro y la carcasa.
- Limpiar el polvo y cualquier obstrucción del deshumidificador.
- Vaciar el recipiente para el agua.

## SOLUCIÓN DE PROBLEMAS

- Compruebe lo siguiente antes de contactar con el servicio técnico.

Problema	Causa	Solución
La unidad no funciona.	La electricidad no está conectada.	Enchufe el cable en la toma de corriente.
La unidad no deshumidifica.	El contenedor de agua está lleno.	Retire el agua del contenedor.
	El contenedor de agua no se ha reemplazado correctamente.	Coloque el contenedor de agua en la posición correcta.
	El filtro de aire está obstruido.	Limpie el filtro de aire.
	La temperatura o la humedad relativa en la habitación donde está el aparato es demasiado baja.	Es normal que la unidad no deshumidifique en estas condiciones
El deshumidificador funciona, pero reduce la humedad relativa de forma insuficiente.	La habitación es demasiado grande.	Recomendamos usar el deshumidificador con una mayor capacidad.
	Hay demasiadas fuentes de humedad.	Recomendamos usar el deshumidificador con una mayor capacidad.
	Hay demasiada ventilación.	Reduzca la ventilación (por ej. cierre ventanas y puertas).

## GARANTÍA

El aparato tiene una garantía de dos años a partir de la fecha de adquisición. Durante este período todos los defectos de material y de fabricación serán subsanados gratuitamente.

A estos efectos, rigen las siguientes condiciones:

- Se excluye toda reclamación de indemnización, incluso por daños indirectos.
- La reparación o el reemplazo de componentes no supone una ampliación del período de garantía.
- La garantía no será válida cuando se hayan realizado modificaciones, se hayan usado componentes no originales o terceros hayan efectuado reparaciones en el deshumidificador.
- Componentes sujetos a desgaste normal quedan excluidos de la garantía.
- La garantía se aplica únicamente si se presenta la factura de compra, fechada y sin modificación alguna.
- La garantía no cubre los daños causados por una utilización contraria a la descrita en este manual de instrucciones o por un uso negligente.
- Los gastos de envío y los riesgos del envío del deshumidificador o piezas de éste, correrán en todos los casos a cargo del comprador.



A fin de evitar costes innecesarios, le recomendamos que lea con atención las instrucciones de uso. Si el manual no ofrece ninguna solución, lleve el deshumidificador a su distribuidor para su ulterior reparación.

No deseche ningún dispositivo electrónico junto a los residuos habituales. Utilice los contenedores e instalaciones adecuadas para la recogida de este tipo de materiales. Consulte la normativa vigente y contacte con la administración correspondiente para obtener información acerca de las instalaciones de recogida disponibles. Si algún dispositivo electrónico se desecha

en un vertedero o basurero no adecuado, alguna sustancia peligrosa podría filtrarse en la tierra y aparecer posteriormente en la cadena de alimentación, pudiendo dañar su estado de salud. Al sustituir un electrodoméstico o dispositivo electrónico por un modelo nuevo, el establecimiento minorista está obligado por ley a recoger y desechar adecuadamente dicho dispositivo sin carga económica alguna para el cliente. No tire las baterías al fuego, podrían explotar o derramar líquidos peligrosos. Si sustituye o destruye el mando a distancia, saque las baterías y disponga de ellas según la normativa vigente ya que son dañinas para el medio ambiente.

Información medioambiental: Este equipo contiene gases fluorados de invernadero cubiertos por el Protocolo de Kioto. Los trabajos de mantenimiento y de desmontaje quedan reservados a personal con formación al respecto.

Este equipo contiene el refrigerante R290 en la cantidad indicada en la tabla arriba expuesta. No dejar emitir R290 en la atmósfera. R290 es un gas fluorado de invernadero con un potencial de calentamiento global (GWP) = 3.

## ESPECIFICACIONES TÉCNICAS

Modelo		D620	D625
Consumo de energía (nom / max)	kW	0.34	0.36
Voltaje	V / Hz / Ph	220-240 / ~ 50 / 1	220-240 / ~ 50 / 1
Intensidad de corriente	A	1.3	1.2
Fusible actual para PCB		2010 Serie(s), AC250V;T;5,0A;L	
Fusible actual para 1 PCB		2010 Serie(s), AC250V;T;1,6A;L	
Deshumidificación (Valor de deshumidificación en litros por 24 horas con una humedad relativa del 80% y una temperatura 30 °C)	L / 24h	20	25
Deshumidificación (Valor de deshumidificación en litros por 24 horas con una humedad relativa del 60% y una temperatura 27 °C)	L / 24h	12	15
Capacidad depósito	L	4	4
Flujo de aire (nom.) *	m <sup>3</sup> /h	200	200
Superficie del recinto *	m <sup>3</sup>	100 - 130	140 - 165
Rango de funcionamiento	°C	5 - 35	5 - 35
Descongelación		Si	Si
Higrostato		Si	Si
Tipo de compresor		oscilar	oscilar
Líquido refrigerante type / peso	r / gr	R290 / 68	R290 / 95
Presión aspiración / descarga (max.)	MPa	0.69 / 1.8 (2.7)	0.71 / 1.92 (2.7)
Dimensiones (a x a x p)	mm	346 x 253 x 590	346 x 253 x 590
Neto peso unidad	kg	13.2	13.7
Bruto peso unidad	kg	14.3	14.7
Nivel de presión sonora *	dB(A)	<48dB/1M	<48dB/1M
Clase de protección unidad	IP	IPX4	IPX4
Potencia del fusible		250V, 10A	250V, 10A

\* A usar como indicación

El fabricante se reserva el derecho de introducir modificaciones sin previo aviso.





## PIÈCES PRINCIPALES

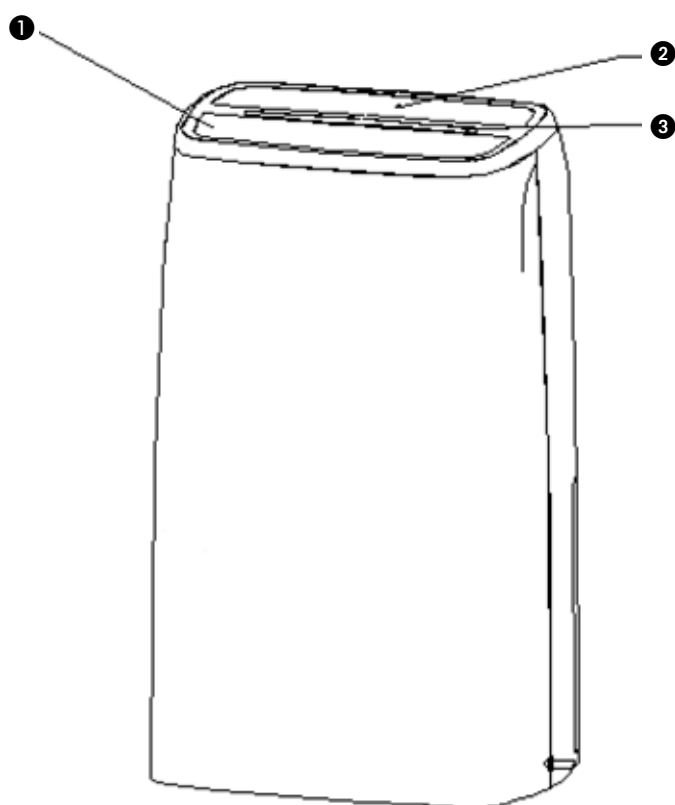

- ① Sortie d'air
- ② Panneau de commande
- ③ Barre lumineuse d'indication

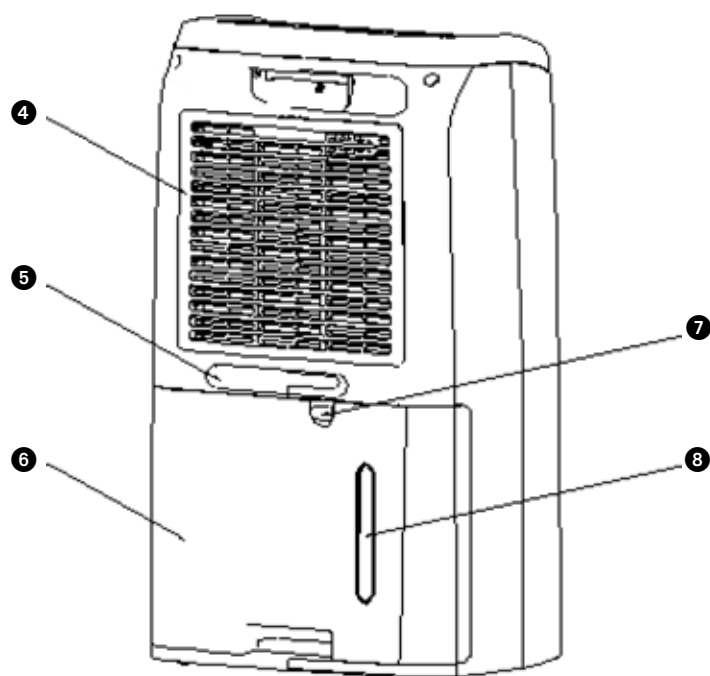

- ④ Prise d'air/filtre
- ⑤ Rangement du cordon
- ⑥ Réservoir
- ⑦ Raccord de drainage continu
- ⑧ Indicateur de niveau d'eau

Illustration 1

**1 LISEZ D'ABORD CES INSTRUCTIONS D'UTILISATION.**

**2 EN CAS DE DOUTE, CONSULTEZ VOTRE REVENDEUR.**

Lisez attentivement ce manuel d'utilisation avant d'utiliser l'appareil et conservez-le pour toute référence ultérieure. Installez cet appareil uniquement s'il est conforme à la législation, aux ordonnances et aux normes locales et nationales. Ce produit a été conçu pour être utilisé comme déshumidificateur dans des maisons résidentielles, et il doit être utilisé uniquement dans des conditions domestiques normales et en intérieur, dans un séjour, une cuisine, une salle de bain ou un garage. Cet appareil est conçu uniquement pour une prise de courant avec mise à la terre avec une tension de raccordement de 220-240 V./ ~50 Hz.

### GÉNÉRAL

- Pour obtenir un résultat optimal de votre appareil, ne pas le placer près d'un radiateur ou d'une autre source de chaleur.
- Fermez toutes les fenêtres de la pièce pour une efficacité maximum.
- La capacité de déshumidification dépend de la température de la pièce et du degré d'humidité de l'air. À basse température, il est normal que l'appareil extraie moins d'humidité de l'air.
- Veillez à ce que le filtre soit toujours propre. Ceci évite un gaspillage d'énergie inutile et garantit un résultat optimal.
- Si l'appareil a été débranché, il se remettra en route au bout de 5 minutes. Ce retardement automatique protège le compresseur.



## AVERTISSEMENT

L'appareil DOIT toujours être branché sur une prise de terre. Si l'alimentation électrique n'est pas connectée à la terre, l'appareil ne doit absolument pas être branché. La fiche électrique doit toujours être facilement accessible lorsque l'appareil est branché. Lisez soigneusement ce manuel et suivez les instructions.

Avant de brancher l'appareil, vérifiez si:

- la tension de raccordement est bien la même que celle indiquée sur la plaque signalétique;
- la prise et l'approvisionnement en courant sont bien adaptés à l'appareil;
- la fiche électrique rentre bien dans la prise de contact;
- l'appareil est bien posé sur une surface plane et stable.

Si vous n'êtes pas certain que tout est en ordre, faites vérifier l'installation électrique par un professionnel.

- Cet appareil est fabriqué selon les normes de sécurité CE. Soyez cependant prudent lors de l'utilisation comme avec tout autre appareil électrique.
- Ne jamais recouvrir la grille d'entrée et/ou de sortie d'air.
- Videz le réservoir d'eau avant de déplacer l'appareil.
- Ne mettez jamais l'appareil en contact avec des produits chimiques.
- Ne trempez l'appareil dans de l'eau.
- N'enfilez aucun objet dans les diverses ouver-

- tures de l'appareil.
- Débranchez toujours l'appareil avant d'en nettoyer ou d'en changer une pièce.
  - Ne branchez JAMAIS l'appareil sur une rallonge électrique. Si vous ne disposez pas de prise de courant avec mise à la terre, faites assurer l'installation par un électricien reconnu.
  - Surveillez les enfants présents, ils ne doivent en aucun cas jouer avec l'appareil.
  - Si une éventuelle réparation est nécessaire, faites-la exécuter par un monteur reconnu ou par votre distributeur. Suivez les instructions d'entretien de l'appareil.
  - Débranchez toujours l'appareil lorsque vous ne l'utilisez pas.
  - Si le câble d'alimentation est endommagé, il doit être remplacé par le fabricant, son service après vente ou des personnes de qualification similaire afin d'éviter un danger.
  - Cet appareil peut-être utilisé par des enfants âgés d'au moins 8 ans, et par des personnes ayant des capacités physiques, sensorielles ou mentales réduites ou dénuées d'expérience ou de connaissance, s'ils (si elles) sont correctement surveillé(e)s ou si des instructions relatives à l'utilisation de l'appareil en toute sécurité leur ont été données et si les risques encourus ont été appréhendés.
  - Ne pas laisser les enfants jouer avec l'appareil.
  - Les enfants ne doivent pas être chargés du nettoyage et de l'entretien de l'appareil sauf s'ils sont encadrés.

Informations spécifiques concernant les appareils à gaz réfrigérant R290 / R32.

- Lire attentivement toutes les mises en garde.
- Lors du dégivrage et du nettoyage de l'appareil, n'utilisez pas d'autres outils à l'exception

- de ceux recommandés par le fabricant.
- L'appareil doit être placé dans une zone sans source d'inflammation continue (p.ex. flammes nues, appareils à gaz ou électriques en fonctionnement).
  - Ne pas perforer et ne pas brûler le circuit.
  - Cet appareil contient un produit Y g (voir l'étiquette au dos de l'appareil) de gaz réfrigérant R290 / R32.
  - Le fluide R290 / R32 est un gaz réfrigérant conforme aux directives européennes sur l'environnement. Ne perforez aucune partie du circuit frigorifique. Les produits réfrigérants peuvent être inodores.
  - Si l'appareil est installé, utilisé ou entreposé dans un endroit non ventilé, le local doit être conçu de manière à prévenir l'accumulation de fuites de produit réfrigérant, ce qui entraîne un risque d'incendie ou d'explosion en raison de l'inflammation du fluide réfrigérant provoqué par des appareils de chauffage électrique, des poêles ou d'autres sources d'inflammation.
  - L'appareil doit être entreposé de manière à éviter les pannes mécaniques.
  - Les personnes qui exploitent ou travaillent sur le circuit frigorifique doivent posséder la certification appropriée délivrée par un organisme accrédité pour la manipulation de fluides frigorigènes selon une évaluation spécifique aux associations de l'industrie.
  - Les réparations doivent être effectuées selon les recommandations du fabricant.

L'entretien et les réparations qui nécessitent l'intervention d'un autre membre du personnel qualifié doivent être effectués sous la supervision d'une personne spécialisée dans l'utilisation de réfrigérants inflammables.

L'appareil doit être installé, actionné et rangé dans une pièce avec un plancher plus grand que 4 m<sup>2</sup> (D620) / 12 m<sup>2</sup> (D625).

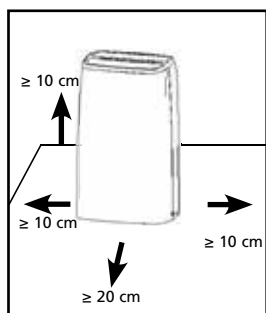

Illustration 2

L'appareil doit être rangé dans un lieu bien aéré où la dimension de la pièce correspond à la surface comme spécifié pour le fonctionnement.

## DISTANCE REQUISE

Observez la distance requise entre l'appareil et des murs ou autres objets. Voir illustration 2.



## AVERTISSEMENT

L'appareil doit être installé en respectant les règles nationales d'installation électrique.

## INSTRUCTIONS DE RÉPARATION POUR LES APPAREILS R290 / R32

### 1 CONSIGNES GÉNÉRALES

Le présent manuel d'instruction est destiné aux personnes possédant une expérience adéquate en électricité, en électronique, en réfrigérant et en mécanique.

#### 1.1 Vérifications de l'espace de travail

Avant d'entreprendre tout type de travaux sur les systèmes contenant des fluides frigorigènes inflammables, des contrôles de sécurité doivent être menés pour veiller à ce que le risque d'inflammation soit minimisé. Pour la réparation du système de réfrigération, les précautions suivantes doivent être respectées avant d'effectuer tout type de travail sur le système.

#### 1.2 Méthode de travail

Les travaux doivent être entrepris selon une méthode contrôlée, de sorte à minimiser le risque lié à la présence d'un gaz ou d'une vapeur inflammable pendant l'exécution des procédures de travail.

#### 1.3 Espace de travail

L'ensemble du personnel de maintenance et des autres personnes travaillant dans la zone locale doivent recevoir des instructions spécifiques quant à la nature du travail effectué. Tout travail dans des espaces confinés doit être évité. La zone autour d'un espace de travail doit être délimitée. Veillez à ce que les conditions dans la zone aient été sécurisées en contrôlant les matériaux inflammables.

#### 1.4 Vérifier la présence de fluide frigorigène

La zone doit être vérifiée avec un détecteur de fluide frigorigène approprié avant et pendant l'activité, de manière à s'assurer que le technicien soit conscient des atmosphères potentiellement inflammables. Veillez à ce que l'équipement de détection des fuites employé convienne à une utilisation avec des frigorigènes inflammables, c'est-à-dire des produits non-conformes, correctement scellés ou intrinsèquement sûrs.

#### 1.5 Présence d'extincteurs

Si un travail à chaud doit être entrepris sur l'équipement de réfrigération ou toute autre pièce connexe, un extincteur doit être mis à disposition. Disposez d'un extincteur à poudre sèche ou CO<sub>2</sub> adjacent à la zone de charge.

### **1.6 Aucune source d'inflammation**

Aucune personne effectuant des travaux relatifs à un système de réfrigération, qui consiste à exposer toute canalisation contenant ou ayant contenu du frigorigène inflammable, ne doit utiliser toute source d'inflammation de telle manière que cela puisse entraîner un risque d'incendie ou d'explosion. Toutes les sources d'inflammation possibles, y compris le tabagisme, devraient être maintenues éloignées du site d'installation, de réparation, de retrait et d'élimination, période au cours de laquelle un réfrigérant inflammable peut éventuellement être libéré dans l'espace environnant. Avant le début des travaux, la zone autour de l'équipement doit être surveillée pour veiller à ce qu'il n'y ait aucun danger inflammable ou risque d'inflammation. Des panneaux « Interdiction de fumer » doivent être clairement affichés.

### **1.7 Zone aérée**

Veillez à ce que la zone soit exposée en plein air ou qu'elle soit correctement aérée avant d'accéder au système ou d'effectuer un travail à chaud. L'aération doit être maintenue à un certain degré pendant l'exécution du travail. L'aération doit permettre de disperser en toute sécurité tout le réfrigérant libéré et préférentiellement l'expulser intégralement dans l'atmosphère.

### **1.8 Contrôles des équipements de réfrigération**

Lorsque des composants électriques sont remplacés, ils doivent être adaptés à l'usage et aux normes en vigueur. En tout temps, les consignes d'entretien et de maintenance du fabricant doivent être respectées. En cas de doute, consultez le département technique du fabricant pour obtenir de l'assistance. Les contrôles suivants doivent être appliqués aux installations utilisant des frigorigènes inflammables :

- La taille de la charge doit être conforme à la taille de la pièce dans laquelle
- sont installées les pièces contenant du fluide frigorigène.
- Les machines de ventilation et les sorties fonctionnent correctement et ne sont pas obstruées.
- Si un circuit de refroidissement indirect est utilisé, le circuit secondaire doit être vérifié pour la présence de fluide frigorigène.
- Le marquage de l'équipement reste visible et lisible. Les marques et les signes illisibles doivent être corrigés.
- Les canalisations ou composants de réfrigération sont installés dans une position où ils ne risquent pas d'être exposés à une substance susceptible de corroder les pièces contenant du fluide frigorigène, à moins qu'ils ne soient constitués de matériaux résistants à la corrosion.

### **1.9 Vérifications des appareils électriques**

La réparation et l'entretien des composants électriques doivent inclure les contrôles de sécurité initiaux et les procédures d'inspection des composants. S'il existe un défaut susceptible de compromettre la sécurité, aucune alimentation électrique ne doit être raccordée au circuit tant qu'il n'a pas été traité de manière satisfaisante. Si le défaut ne peut être corrigé immédiatement mais qu'il est nécessaire de continuer à faire fonctionner l'appareil, une solution de remplacement temporaire doit être employée. Celle-ci doit être signalée au propriétaire de l'équipement de sorte que toutes les parties soient avisées. Les contrôles de sécurité initiaux doivent inclure :

- Que les condensateurs soient déchargés : ceci doit être effectué de manière sécuritaire pour éviter le risque d'étincelles ;
- Qu'il n'y ait aucun composant électrique visible et câblage exposé pendant le chargement, la récupération ou la purge du système ;
- Qu'il y ait continuellement une liaison à la terre.

## **2 RÉPARATIONS DES COMPOSANTS SCÉLÉS**

2.1 Lors de la réparation de composants scellés, l'ensemble des alimentations électriques doivent être débranchées de l'équipement avant le retrait des couvercles scellés, etc. S'il est absolument nécessaire de recourir à une alimentation électrique pendant l'entretien, alors un système de détection de fuites doit être installé au point le plus sensible pour avertir d'une situation potentiellement dangereuse.

2.2 Une attention particulière doit être portée aux éléments suivants afin de garantir qu'en travaillant sur des composants électriques, le boîtier ne soit pas altéré de telle manière que le niveau de protection en soit affecté. Ceci comprend les dommages aux câbles, le nombre excessif de connexions, les bornes non conformes aux spécifications d'origine, les dommages aux joints, le mauvais montage des presse-étoupes, etc.

Veillez à ce que l'appareil soit solidement fixé.

Veillez à ce que les joints ou les matériaux d'étanchéité ne soient pas endommagés de sorte qu'ils ne servent plus à prévenir l'infiltration d'atmosphères explosives. Les pièces de rechange doivent être conformes aux spécifications du fabricant.

**NOTE** L'utilisation d'un agent d'étanchéité en silicone peut inhiber l'efficacité de certains types d'équipements de détection de fuites. Les composants intrinsèquement sûrs n'ont pas besoin d'être isolés avant d'effectuer un travail sur ceux-ci.

### **3 RÉPARATION DES COMPOSANTS INTRINSÈQUEMENT SÛRS**

Ne pas appliquer de charges inductives ou capacitives permanentes sur le circuit sans d'abord veiller à ce que celle-ci ne dépassera pas la tension admissible et le courant autorisé pour l'équipement utilisé.

Les composants intrinsèquement sûrs sont les seuls types sur lesquels il est possible de travailler en présence d'une atmosphère inflammable. L'appareil d'essai doit être convenablement calibré.

Remplacez les composants uniquement par des pièces spécifiées par le fabricant. D'autres parties peuvent entraîner l'inflammation du frigorigène dans l'atmosphère suite à une fuite.

### **4 CÂBLAGE**

Vérifiez que le câblage ne sera pas soumis à l'usure, à la corrosion, à une pression excessive, aux vibrations, aux parties saillantes ou à tout autre effet environnemental indésirable. Le contrôle doit également prendre en compte les effets du vieillissement ou des vibrations continues provenant de sources telles que les compresseurs ou les ventilateurs.

### **5 DÉTECTION DE RÉFRIGÉRANTS INFLAMMABLES**

Les sources potentielles d'inflammation ne doivent en aucun cas être utilisées pour la recherche ou la détection de fuites frigorigènes. Un chalumeau aux halogénures (ou tout autre détecteur utilisant une flamme nue) ne doit pas être utilisé.

### **6 MÉTHODES DE DÉTECTION DE FUITE**

Les méthodes de détection de fuite suivantes sont jugées acceptables pour les systèmes contenant des fluides frigorigènes inflammables. Des détecteurs de fuites électroniques doivent être utilisés pour détecter les frigorigènes inflammables, mais la sensibilité peut ne pas être adéquate ou nécessiter un recalibrage. (L'équipement de détection doit être calibré dans une zone exempte de frigorigène.)

Veillez à ce que le détecteur ne soit pas une source potentielle d'inflammation et qu'il convienne au réfrigérant utilisé. L'équipement de détection des fuites doit être réglé à un pourcentage du LFL du fluide frigorigène et doit être calibré par rapport au fluide frigorigène utilisé et le pourcentage de gaz approprié (25 % maximum) doit être confirmé.

Les fluides de détection des fuites conviennent à l'utilisation de la plupart des fluides frigorigènes, mais l'utilisation de détergents contenant du chlore doit être évitée puisque le chlore peut interagir avec le fluide frigorigène et corroder les canalisations en cuivre.

Si une fuite est suspectée, toutes les flammes nues doivent être retirées / éteintes.

Si une fuite de fluide frigorigène qui nécessite un brasage est détectée, tout le fluide frigorigène doit être récupéré du système ou isolé (au moyen de soupapes de fermeture) dans une partie du système éloignée de la fuite. L'azote sans oxygène (OFN) doit ensuite être purgé à travers le système avant et pendant le processus de brasage.

### **7 RETRAIT ET ÉVACUATION**

Lors de la pénétration dans le circuit frigorifique pour effectuer des réparations - ou à d'autres fins - des méthodes conventionnelles doivent être utilisées. Cependant, il est important que la meilleure pratique soit respectée puisque l'inflammabilité est un facteur à prendre en considération. La méthode suivante doit être respectée : enlever le réfrigérant ; purger le circuit avec du gaz inerte ; évacuer ; purger à nouveau avec du gaz inerte ; ouvrir le circuit par découpage ou brasage.

La charge de fluide frigorigène doit être récupérée dans les bonnes bouteilles de récupération. Le système doit être "vidangé" (ou purgé) avec l'OFN pour rendre l'unité sécuritaire. Il se peut que ce processus doive être répété à maintes reprises. L'air comprimé ou l'oxygène ne doivent pas être utilisés pour cette tâche. La vidange doit être effectuée en laissant l'aspiration s'infiltrer dans le système avec OFN et en continuant à remplir jusqu'à ce que la pression de travail soit atteinte, puis en évacuant vers l'atmosphère, et finalement en tirant vers le bas jusqu'à un vide. Ce processus doit être répété jusqu'à ce qu'il n'y ait plus de réfrigérant dans le système. Lorsque la charge finale de l'OFN est utilisée, le système doit être mis à la pression atmosphérique pour permettre au travail d'avoir lieu. Cette opération est absolument vitale si les opérations de brasage sur la canalisation doivent avoir lieu. Veillez à ce que la sortie de la pompe à vide ne soit pas à proximité de toute source inflammable et que la ventilation soit disponible.

### **8 MÉTHODES DE CHARGE**

En plus des méthodes de charge conventionnelles, les exigences suivantes doivent être respectées. Veillez à ce qu'il n'y ait pas de contamination des différents réfrigérants lors de l'utilisation de l'équipement de charge. Les tuyaux ou les conduites doivent être aussi courts que possible afin de minimiser la quantité de fluide frigorigène



qu'ils contiennent. Les bouteilles doivent rester debout. Veillez à ce que le système de réfrigération soit mis à la terre avant de charger le système avec du réfrigérant. Étiquetez le système lorsque la charge est terminée (si ce n'est déjà fait). Il faut être très vigilant afin de ne pas trop remplir le système de réfrigération. Avant de recharger le système, il doit être testé sous pression avec OFN. Le système doit être testé à la fin du chargement mais avant la mise en service. Un test de fuite de suivi doit être effectué avant de quitter le site.

## 9 MISE HORS SERVICE

Avant d'effectuer cette procédure, il est essentiel que le technicien connaisse parfaitement l'équipement et tous ses détails.

À titre de bonne pratique, il est recommandé que tous les réfrigérants soient récupérés en toute sécurité. Avant la réalisation de la tâche, un échantillon d'huile et de réfrigérant doit être prélevé en cas d'analyse avant de réutiliser le réfrigérant récupéré. Il est essentiel que l'alimentation électrique 4 GB soit disponible avant le début de la tâche.

- a) Se familiariser avec l'équipement et son fonctionnement.
- b) Isoler le système de manière électrique.
- c) Avant d'entreprendre la procédure, veiller à ce que : des équipements de manutention mécanique soient disponibles, si nécessaire, pour manipuler les bouteilles de réfrigérant.
- d) Tout l'équipement de protection individuelle est disponible et utilisé correctement; le processus de récupération est supervisé à tout moment par une personne compétente.
- e) L'équipement de récupération et les bouteilles sont conformes aux normes appropriées.
- f) Pomper le système de réfrigérant, si possible.
- g) Si une aspiration n'est pas possible, faites un collecteur de sorte que le réfrigérant puisse être retiré des différentes parties du système.
- h) Veiller à ce que la bouteille soit située sur la balance avant que la récupération ait lieu.
- i) Démarrer la machine de récupération et opérer conformément aux instructions du fabricant.
- j) Ne pas trop remplir les bouteilles. (Pas plus de 80 % de charge liquide en volume.)
- k) Ne pas dépasser la pression maximale de service de la bouteille, même temporairement.
- l) Lorsque les bouteilles ont été remplies correctement et que le processus est terminé, veillez à ce que les bouteilles et l'équipement soient retirés du site rapidement et que toutes les soupapes d'isolation de l'équipement soient fermées.
- m) Le réfrigérant récupéré ne doit pas être chargé dans un autre système de réfrigération à moins d'avoir été nettoyé et vérifié.

## 10 ÉTIQUETAGE

L'équipement doit porter une étiquette indiquant qu'il a été mis hors service et vidé de son réfrigérant. L'étiquette doit être datée et signée. Veillez à ce qu'il y ait des étiquettes sur l'équipement indiquant que l'équipement contient du réfrigérant inflammable.

## 11 RÉCUPÉRATION

Lors de l'élimination du fluide frigorigène d'un système, soit pour l'entretien, soit pour la désaffectation, il est conseillé de retirer tous les fluides frigorigènes en toute sécurité. Lors du transfert du réfrigérant dans les bouteilles, veillez à ce que seules les bouteilles de récupération de réfrigérant appropriées soient utilisées. Veillez à ce que le bon nombre de bouteilles pour maintenir la charge totale du système soit disponible. Toutes les bouteilles à utiliser sont désignées pour le réfrigérant récupéré et étiquetées pour ce réfrigérant (c'est-à-dire des bouteilles spéciales pour la récupération du réfrigérant). Les bouteilles doivent être munies d'une soupape de décharge et des soupapes de fermeture correspondantes en bon état de fonctionnement. Les bouteilles de récupération vides sont évacuées et, si possible, refroidies avant que la récupération ne se produise.

L'équipement de récupération doit être en bon état de fonctionnement, ayant un ensemble d'instructions concernant l'équipement à portée de main, et doit être adapté à la récupération des fluides frigorigènes inflammables. De plus, un ensemble de balances calibrées doit être disponible et en bon état de fonctionnement. Les canalisations doivent être complètes, ayant des raccords de débranchement exempt de fuite, et en bon état. Avant d'utiliser la machine de récupération, vérifiez qu'elle soit dans un état satisfaisant de fonctionnement, a été correctement entretenue et que tous les composants électriques associés sont scellés pour éviter le feu dans le cas d'un dégagement de réfrigérant. Consultez le fabricant en cas de doute.

Le frigorigène récupéré doit être renvoyé au fournisseur de frigorigène dans la bonne bouteille de récupération, et la note de transfert de déchets appropriée doit être apposée. Ne pas mélanger les réfrigérants dans les unités de récupération et surtout pas dans les bouteilles.

Si des compresseurs ou des huiles de compresseur doivent être retirés, veillez à ce qu'ils aient été évacués à un niveau acceptable pour s'assurer que le fluide frigorigène inflammable ne reste pas dans le lubrifiant. Le processus d'évacuation doit être effectué avant de renvoyer le compresseur aux fournisseurs. Seul le chauffage électrique du corps du compresseur doit être utilisé pour accélérer ce processus. Lorsque l'huile est vidangée d'un système, ceci doit être effectué en toute sécurité.

**ATTENTION!**

- N'utilisez jamais l'appareil avec un cordon ou une fiche électrique endommagé. Ne serrez jamais le cordon électrique et évitez tout contact avec des arêtes tranchantes.

**ATTENTION!**

- Le non-respect des instructions peut conduire à une annulation de la garantie de l'appareil.

#### LE TABLEAU DE COMMANDE

- Conditions de fonctionnement minimum : 5 °C / 40 % d'humidité relative
- Conditions de fonctionnement maximum : 35 °C / 90 % d'humidité relative

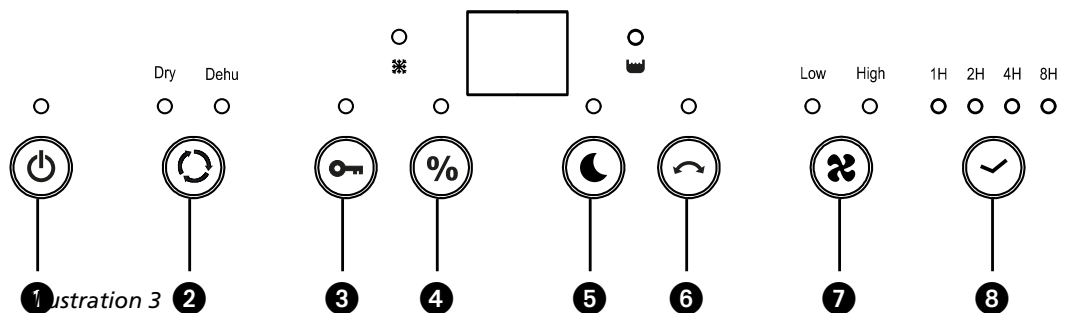





**NOTE!**

- Le réservoir d'eau doit être correctement installé pour le fonctionnement du déshumidificateur.
- Ne retirez pas le réservoir pendant le fonctionnement de l'appareil.
- Si vous voulez utiliser le tuyau de vidange pour évacuer l'eau, veuillez installer le tuyau selon le chapitre « Méthode de drainage ».
- Chaque pression sur le bouton accessible sur le panneau de commande produira un bip sonore.
- Lors du réglage de l'appareil, l'indicateur de fonctionnement est en marche (ON). En veille, l'indicateur de fonctionnement est à l'arrêt (OFF).

#### FONCTIONS DE BASE DES BOUTONS

- 1 On/OFF: mettre en marche/Arrêter
- 2 Mode : appuyer sur le bouton pour mettre en séchage automatique (Dru) ou déshumidification (Dehu)
- 3 Lock : appuyer pour verrouiller les touches
- 4 % Set : pour régler le fonctionnement continu (CO) ou le niveau d'humidité souhaité

- 5  Appuyer sur le bouton "Mode nuit" pour éteindre les voyants. (Hormis le voyant de verrouillage ENFANT)
- 6  Swing : appuyer pour contrôler la fente d'aération
- 7  Speed : appuyer pour régler la vitesse du ventilateur
- 8  Timer : paramétrage activation/désactivation de la minuterie

## FONCTIONNEMENT

- 1 Lorsque l'unité est branchée à une prise électrique, 2 signaux sonores sont émis. L'affichage demeure vide jusqu'à la mise en route de l'appareil par appuis sur le bouton marche/arrêt.
  
- 2 **Appuyer sur « MODE » pour régler l'hygrostat (Dehu) ou le mode sec (Dry).**  
 (1) En mode sec le symbole Dry apparaît en même temps que CO (continu) sur l'affichage. La vitesse du ventilateur passera à la vitesse la plus élevée (disponible uniquement en mode sec). Cette vitesse élevée du ventilateur est la clé pour sécher plus rapidement. Nous recommandons également l'activation du mode swing de la fente d'aération pour contribuer au déplacement de l'air à travers l'élément à sécher.  
 (2) Mode « Dehu » sélectionné. Vous pouvez appuyer sur SET pour sélectionner une humidité relative de consigne (40 %~50 %~60 %~70 %~CO). Il y a également l'option CO pour continu. Elle signifie que l'appareil ne s'arrêtera pas à une humidité relative particulière mais continuera de sécher sans tenir compte de l'humidité relative de la pièce.
  
- 3 **VERROUILLAGE enfant**  
 Appuyer sur le bouton « LOCK » pendant 3 secondes pour activer la fonction verrouillage. Toutes les touches de fonctions sont verrouillées. Appuyer sur le bouton « LOCK » de nouveau pendant 3 secondes pour désactiver cette fonction.
  
- 4 **Appuyer sur « SET » pour sélectionner l'humidité souhaitée 40 %~50 %~60 %~70 %~CO.**  
 Il est recommandé de fixer l'humidité à 50 %. Par exemple, lorsque l'appareil détecte que l'humidité ambiante en cours est supérieure ou égale à 55 % RH, il démarre et le ventilateur fonctionne à vitesse élevée ; lorsque l'appareil détecte que l'humidité ambiante en cours est inférieure ou égale à 49 % RH, le compresseur s'arrête et le ventilateur fonctionne à faible vitesse, le voyant indicateur de puissance s'allumera.
  
- 5 **SWING: Appuyer sur le bouton pour activer/désactiver la fonction performance.**  
 Appuyer sur « SWING » pour activer la fonction d'oscillation de la sortie d'air. Appuyez à nouveau pour arrêter.
  
- 6 **VITESSE**  
 Appuyer sur « SPEED » pour sélectionner le mode de fonctionnement du ventilateur « high speed » (vitesse élevée) ou « low speed » (faible vitesse).
  
- 7 **TIMER (on ou off)**  
 L'appareil doit être raccordé à une prise secteur et doit être alimenté.  
 Si l'appareil est désactivé (OFF) sur le panneau de commande (l'affichage et toutes les LED seront éteints), appuyer sur le bouton TIMER de façon répétée pour sélectionner le nombre d'heures (1 h/2 h/4 h/8 h) qui s'écoulera avant l'activation de l'appareil (ON).

Pour arrêter l'appareil :

Si l'appareil est activé (ON) sur le panneau de commande, appuyer sur le bouton TIMER de façon répétée pour sélectionner le nombre d'heures (1 h/2 h/4 h/8 h) qui s'écoulera avant l'arrêt de l'appareil (OFF).

#### **8 BARRE LUMINEUSE D'INDICATION**

(1) Lorsque l'appareil fonctionne, le témoin bleu est activé.

(2) Lorsque le réservoir d'eau est plein, le témoin orange est activé et les voyants d'indication « Full » (plein) sont en haut.

#### **9 MODE NUIT**

Quand l'appareil est en fonctionnement, en appuyant sur le bouton lumière, l'appareil émet un signal sonore : l'affichage numérique, la lumière LED et l'entourage bleu décoratif sont éteints mais le voyant d'alimentation reste allumé. (A noter, le voyant verrouillage enfants reste allumé si la fonction est activée). En appuyant de nouveau sur le bouton lumière, l'appareil émet un signal sonore et l'affichage numérique ainsi que les voyants de fonction s'affichent normalement.

### **VOLUME D'EAU**

Lorsque le réservoir est plein, le dispositif s'arrête automatiquement et un signal sonore retentira 10 fois. Le voyant d'indication d'alimentation et de réservoir plein s'allumera. Le processus de déshumidification ne redémarrera que lorsque le réservoir aura été vidé et réinstallé. Une fois réinstallé correctement le voyant LED s'éteint.

NE PAS essayer de modifier ou de retirer le mécanisme à flotteur ; cela pourrait provoquer le débordement du réservoir.

### **FONCTION MÉMOIRE**

**1** Si l'unité est éteinte et en veille, le dispositif mémorisera le dernier réglage à la réactivation suivante.

**2** En cas de panne de courant, l'appareil redémarrera automatiquement aux paramètres sélectionnés avant la coupure de courant.

**3** Si l'utilisateur règle les fonctions « verrouillage enfant » et « minuterie », l'appareil s'arrêtera lorsque le temps est écoulé, mais la fonction verrouillage enfant sera désactivée au redémarrage de l'unité.

### **DÉGIVRAGE AUTOMATIQUE**

Lorsque l'appareil fonctionne à basse température l'évaporateur peut geler. Afin de protéger le système de refroidissement, ce dispositif est fourni avec une fonction de dégivrage automatique.

### **FONCTION DE PROTECTION DU COMPRESSEUR**

Ce dispositif est équipé d'une fonction de protection du compresseur, le ventilateur fonctionnera 3 minutes avant que le compresseur prenne le relais.

### **FONCTION DE DÉTECTION DE FUITE DE RÉFRIGÉRANT**

La fonction de fuite de réfrigérant arrêtera le dispositif automatiquement si une fuite est détectée. L'affichage numérique clignotera et les boutons seront inactifs jusqu'au redémarrage de l'unité.

## TRANSVASEMENT CONTINU

Un tuyau d'évacuation de 15 mm est compris. Insérer le tuyau d'évacuation pour évacuer l'eau et positionner le tuyau vers une installation d'évacuation adaptée.

Les déshumidificateurs sont équipés d'un filtre à 3 couches permettant de filtrer l'air circulant dans la pièce. Le filtre à 3 couches est composé d'un filtre écran, d'un filtre Apollo (emballé séparément) et d'un filtre à charbon actif. Ces filtres doivent être installés en suivant les instructions, avant la mise en marche du déshumidificateur.

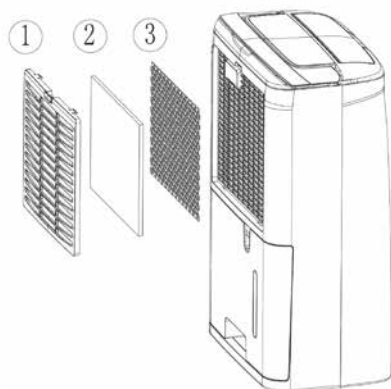

Illustration 4

- 1** Filtre écran, pour retirer les grosses particules de poussière.
- 2** Filtre HAF Apollo, pour retirer les particules nocives de l'air, comme le pollen et les bactéries, les squames d'animaux et les poussières.
- 3** Filtre à charbon actif, pour neutraliser les mauvaises odeurs.

## POUR NETTOYER, INSPECTER OU CHANGER LES FILTRES :

### RETIRER LES FILTRES:

- Retirez le réservoir d'eau (voir chapitre OPTION DE DRAINAGE).
- Retirez le filtre écran en appuyant fermement sur le haut du filtre avec 2 ou 3 doigts. Le filtre écran se courbe et les deux angles de fixation en haut du filtre se dégagent de leurs trous. Le filtre écran peut ensuite être retiré facilement.
- Retirez le filtre HAF Apollo devenu visible, puis le filtre à charbon actif.

Le filtre écran doit être nettoyé régulièrement à l'aspirateur pour éviter tout blocage du flux d'air. Il n'est pas nécessaire de le changer à chaque fois.



Illustration 5

Le filtre à charbon actif peut être nettoyé par l'aspirateur si poussiéreux mais doit être remplacé en même temps que le filtre Apollo.



## REMARQUES

- N'utilisez jamais l'appareil sans filtre écran!
- L'utilisation de l'appareil sans le filtre à charbon et/ou le filtre Apollo ne détériore pas le déshumidificateur. Dans ce cas, les particules indésirables / ne sont pas filtrées.
- Les filtres de remplacement sont disponibles chez votre distributeur / [www.qlima.com](http://www.qlima.com)

## REMETTRE LES FILTRES EN PLACE:

- Remettez en place le nouveau filtre Apollo et le nouveau filtre à charbon actif. Le filtre à charbon actif se place le plus au centre de l'appareil, le filtre Apollo plus près de l'extérieur.
- Placez les 2 angles du bas dans les trous correspondants, puis faites de même avec les 2 angles du haut du filtre. Le filtre écran doit se courber légèrement. Pour cela, appuyez sur le haut du filtre avec 2 ou 3 doigts.

Si le voyant vert du filtre reste allumé malgré le nettoyage, réinitialisez le temps d'utilisation de 168 heures pour indiquer le nettoyage du filtre. Appuyez simplement sur le bouton « Minuterie » pendant 5 secondes pendant que l'appareil est en marche. Le voyant clignote 5 fois, réinitialisant ainsi le temps de service du filtre. Le voyant vert s'éteint.

## OPTION DE DRAINAGE

### OPTION 1 VIDER MANUELLEMENT

#### Note:

- Ne retirez pas le réservoir lorsque l'appareil est en service ou vient d'être arrêté. De l'eau pourrait s'égoutter sur le sol.
- N'utilisez pas le tuyau si vous utilisez le réservoir pour recueillir de l'eau. Si le tuyau est branché, l'eau est vidangée par le tuyau au lieu du réservoir.

- 1 Tenir la poignée au fond du réservoir d'eau et la tirer en suivant la direction de la flèche.
- 2 Vider le réservoir en saisissant la poignée en bas du réservoir avec une main et saisir le haut du seau avec l'autre main.
- 3 Remettez le réservoir dans le déshumidificateur selon la direction de la flèche.

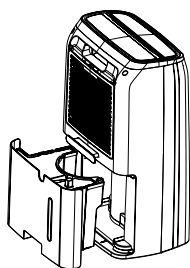

Illustration 6

### OPTION 2 TUYAU DE VIDANGE PAR GRAVITÉ

- 1 Utilisez le tuyau fourni.
- 2 Retirez le réservoir de l'appareil comme indiqué.
- 3 Vissez le tuyau de vidange sur la buse et assurez-vous qu'il est bien verrouillé.
- 4 Remettez le réservoir. Assurez-vous que le tuyau de vidange passe par l'orifice de vidange du réservoir et est placé vers le bas. Guidez le tuyau vers siphon au sol et couvrez ensuite l'orifice d'un couvercle. Notez que le tuyau de vidange ne doit pas être pressé car l'eau ne pourrait pas être vidangée.

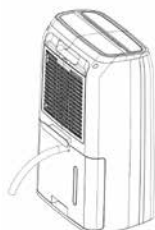
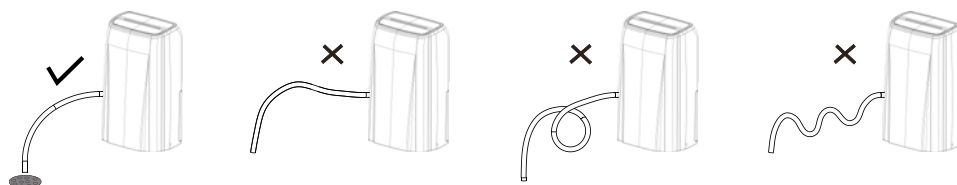

Illustration 7



**OPTION 3** : drainage avec pompe de relevage. Se référer à la notice de la pompe.



**NOTE!**

Préparez un récipient pour recueillir l'eau de la buse lorsque vous voulez enlever le tuyau de vidange.

## NETTOYAGE ET MAINTENANCE



**AVERTISSEMENT:**

- Avant le nettoyage, éteignez le déshumidificateur et mettez hors tension. Le contraire pourrait entraîner un choc électrique.
- Ne nettoyez pas le déshumidificateur avec de l'eau ou cela pourrait entraîner un choc électrique.
- N'utilisez pas de liquide volatile (comme du diluant ou de l'essence) pour nettoyer le déshumidificateur.  
Cela pourrait détériorer l'apparence de l'appareil.

**1**

**Grille et plaque**

Pour nettoyer la plaque:

Lorsqu'il y a de la poussière sur la plaque, utilisez un chiffon doux pour dépoussiérer ; si la plaque est très sale (grasse), utilisez un détergent doux pour la nettoyer.

Pour nettoyer la grille : utilisez un aspirateur ou une brosse.

### TRAITEMENT APRÈS UTILISATION SAISONNIÈRE

- Débranchez.
- Nettoyez le filtre à air et la plaque.
- Nettoyez la poussière et les obstacles du déshumidificateur.
- Videz le réservoir d'eau.

## EN CAS DE PROBLÈMES

- Vérifier ce qui suit avant de prendre contact avec le support technique.

Problème	Cause	Solution
L'unité ne fonctionne pas.	L'alimentation n'est pas branchée.	Insérer la fiche dans la prise murale.
Le dispositif ne déshumidifie pas.	Le récipient d'eau est plein.	Retirer l'eau du récipient.
	le récipient d'eau n'a pas été remis en place correctement.	Placer le récipient d'eau dans la position correcte.
	Le filtre à air est bouché.	Nettoyer le filtre à air. Nettoyez le filtre à air
	La température ou l'humidité relative dans la pièce où le dispositif fonctionne est trop basse.	Il est normal que le dispositif ne déshumidifie pas dans ces conditions.
Le déshumidificateur fonctionne mais ne réduit pas suffisamment l'humidité relative.	La pièce est trop grande.	Nous recommandons l'utilisation d'un déshumidificateur de plus grande capacité.
	Il y a trop de sources d'humidité.	Nous recommandons l'utilisation d'un déshumidificateur de plus grande capacité.
	La ventilation est trop importante.	Réduire la ventilation (p. ex. fermer les fenêtres et les portes).



## LES CONDITIONS DE GARANTIE

Le déshumidificateur est garanti deux ans à partir de la date d'achat. Durant cette période, toutes les réparations nécessaires dues à des défauts de fabrication et de matériels sont effectuées gratuitement.

Dans ce cadre, les règles suivantes s'appliquent:

- Toutes les autres demandes de dommages et intérêts, y compris pour dommages indirects ne seront pas honorées.
- La réparation ou le changement d'une pièce durant la période de garantie ne provoque pas un prolongement de cette même garantie.
- La garantie n'est pas valable en cas de modification de l'appareil, de montage de pièces qui ne sont pas d'origine, ou de réparation du déshumidificateur effectuée par des tierces personnes.
- Les pièces subissant une usure normale ne sont pas garanties (à préciser).
- La garantie n'est valable que sur présentation de la preuve d'achat originale et datée sur laquelle aucune modification n'a été apportée.
- La garantie ne couvre pas les dégâts causés par une utilisation ne respectant pas le mode d'emploi, ou suite à des négligences.
- Les frais d'expédition et les risques liés à l'envoi du déshumidificateur ou de ses pièces sont toujours à la charge de l'acheteur.

Pour éviter des dépenses inutiles, nous vous conseillons de toujours consulter en premier lieu mode d'emploi. Si celui-ci ne donne pas de résultat, emmenez le déshumidificateur à réparer chez votre distributeur.



Ne pas jeter des appareils électriques avec les déchets managers municipaux non triés. Utiliser des équipements de collecte séparés. Contacter votre gouvernement local pour toute information concernant les systèmes de collecte disponibles. Si les appareils électriques sont jetés sur des sites d'enfouissement des déchets ou dans déchetteries, des substances dangereuses risquent de pénétrer dans les nappes phréatiques et entrer dans la chaîne alimentaire et peuvent poser des risques à votre santé et bien-être. Lors du remplacement d'appareils électriques usagés par des appareils neufs, le revendeur est tenu de reprendre votre vieil appareil pour recyclage au moins gratuitement. Ne jetez pas les piles dans le feu car elles pourraient exploser ou rejeter des liquides dangereux. Si vous remplacez ou si vous détruisez la télécommande, retirez les piles et jetez-les conformément aux lois en vigueur car elles nuisent à l'environnement.

Environnement: Cet appareil contient un gaz fluoré à effet de serre dont l'utilisation est régie par le protocole de Kyoto. Toute réparation ou démontage de cet appareil doit exclusivement être effectué par un personnel qualifié.

Cet appareil contient du gaz réfrigérant R290. Voir quantité dans le tableau cidessus. Ne diffusez pas de gaz R290 dans l'atmosphère: R290 est un gaz fluoré à effet de serre à potentiel de réchauffement global (Global Warming Potential - GWP) = 3.

## SPÉCIFICATION TECHNIQUES

Modèle		D620	D625
Puissance absorbée (nom / max)	kW	0.34	0.36
Tension secteur	V / Hz / Ph	220-240 / ~ 50 / 1	220-240 / ~ 50 / 1
Intensité électrique	A	1.3	1.2
Fusible de courant pour PCB		2010 Serie(s), AC250V;T;5,0A;L	
Fusible de courant pour 1 PCB		2010 Serie(s), AC250V;T;1,6A;L	
Déshumidification (30°C, 80% HR)	L / 24 Hrs.	20	25
Déshumidification (27°C, 60% HR)	L / 24 Hrs.	12	15
Capacité réservoir	L	4	4
Surface pièce (nom.) *	m <sup>3</sup> /hrs	200	200
Volume traité *	m <sup>3</sup>	100 - 130	140 - 165
Température ambiante entre	°C	5 - 35	5 - 35
Dégivrage automatique		Oui	Oui
Hygrostat		Oui	Oui
Type de compresseur		Réciprocité	Réciprocité
Fluide réfrigérant type / poids	r / gr	R290 / 68	R290 / 95
Pression d'admission / d'évacuation (max.)	MPa	0.69 / 1.8 (2.7)	0.71 / 1.92 (2.7)
Dimensions unité (l x p x h )	mm	346 x 253 x 590	346 x 253 x 590
Net poids unité	kg	13.2	13.7
Brut poids unité	kg	14.3	14.7
Niveau de pression sonore *	dB(A)	<48dB/1M	<48dB/1M
Classe de protection unité	IP	IPX4	IPX4
Valeur nominale de fusible		250V, 10A	250V, 10A

\* À utiliser comme indication

Le fabricant se réserve le droit d'apporter des modifications sans préavis.





## ΚΥΡΙΑ ΚΑΤΑΣΚΕΥΑΣΤΙΚΑ ΣΤΟΙΧΕΙΑ

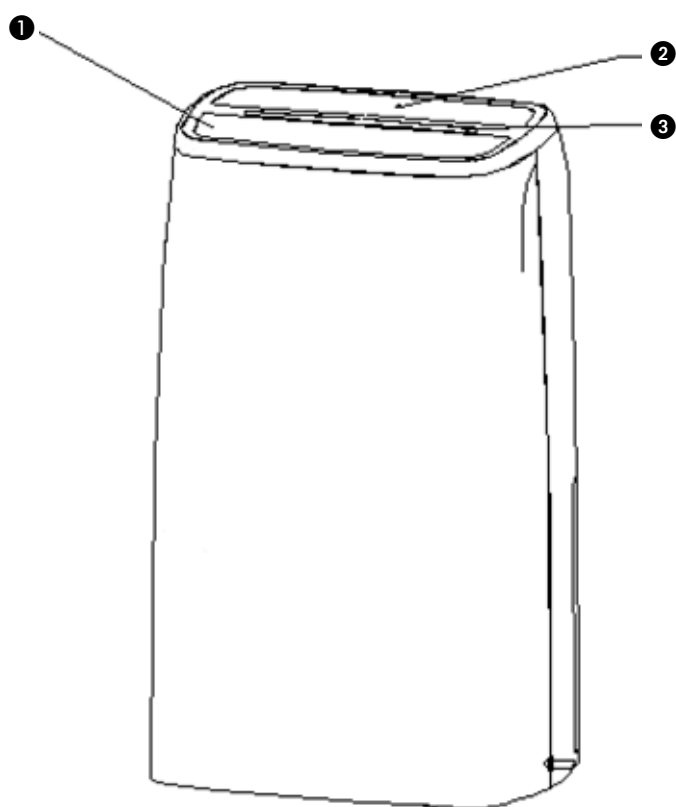

- ❶ Περίσφιδα
- ❷ Πίνακας χειρισμού
- ❸ Περιοχή ενδεικτικών λυχνιών
- ❹ Είσοδος αέρα / Φίλτρο
- ❺ Χώρος φύλαξης καλωδίου
- ❻ Δοχείο νερού
- ❼ Σύνδεση συνεχούς αποχέτευσης
- ❽ Ένδειξη επιπέδου νερού

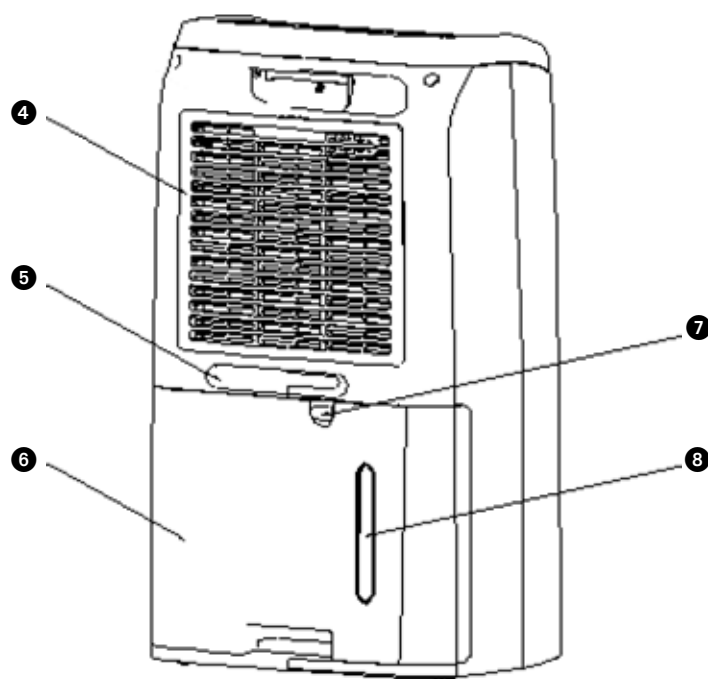

1 ΠΑΡΑΚΑΛΟΥΜΕ ΔΙΑΒΑΣΤΕ ΠΡΩΤΑ ΤΟ ΕΓΧΕΙΡΙΔΙΟ ΧΡΗΣΗΣ.

2 ΕΑΝ ΕΧΕΤΕ ΟΠΟΙΑΔΗΠΟΤΕ ΑΜΦΙΒΟΛΙΑ, ΣΥΜΒΟΥΛΕΥΤΕΙΤΕ ΤΟΝ ΑΝΤΙΠΡΟΣΩΠΟ ΣΑΣ.

Διαβάστε προσεκτικά το παρόν εγχειρίδιο χρήσης πριν από τη χρήση της συσκευής σας και φυλάξτε το για μελλοντική αναφορά. Το προϊόν αυτό προορίζεται για χρήση ως αφυγραντήρας σε κατοικίες και είναι κατάλληλο μόνο για χρήση σε συνήθεις συνθήκες οικιακής χρήσης, σε εσωτερικούς χώρους όπως το σαλόνι, η κουζίνα, το λουτρό και το γκαράζ. Το προϊόν αυτό προορίζεται για χρήση ως αφυγραντήρας σε κατοικίες και είναι κατάλληλο μόνο για χρήση σε συνήθεις συνθήκες οικιακής χρήσης, σε εσωτερικούς χώρους όπως το σαλόνι, η κουζίνα, το λουτρό και το γκαράζ. Η παρούσα μονάδα είναι κατάλληλη μόνο για ρευματοδότες με γείωση, με τάση σύνδεσης 220-240 V. / ~50 Hz.

### ΓΕΝΙΚΑ

- Για να επιτύχετε την καλύτερη δυνατή απόδοση από τον αφυγραντήρα σας, μην τον τοποθετείτε κοντά σε σώμα καλοριφέρ ή οποιαδήποτε άλλη πηγή θερμότητας.
- Βεβαιωθείτε ότι όλα τα παράθυρα είναι κλειστά, προκειμένου να επιτύχετε τη μέγιστη απόδοση.
- Η απόδοση του αφυγραντήρα εξαρτάται από τη θερμοκρασία και την υγρασία εντός του χώρου. Σε χαμηλότερες θερμοκρασίες, θα απομακρυνθεί λιγότερη υγρασία.
- Βεβαιωθείτε ότι η το φίλτρο αέρα διατηρείται καθαρό. Αυτό αποτρέπει την άσκοπη κατανάλωση ρεύματος και εγγυάται τη βέλτιστη απόδοση.
- Εάν παρουσιαστεί διακοπή ρεύματος, ο αφυγραντήρας θα επανεκκινήσει μετά από τρία λεπτά. Η αυτόματη καθυστέρηση προστατεύει τον συμπιεστή.

## ΣΗΜΑΝΤΙΚΟ



Η συσκευή ΠΡΕΠΕΙ πάντοτε να διαθέτει μια σύνδεση γείωσης. Εάν η παροχή ρεύματος δεν είναι γειωμένη, δεν θα πρέπει να συνδέσετε τη μονάδα. Το φως πρέπει να είναι πάντοτε εύκολα προσβάσιμο, όταν η μονάδα είναι συνδεδεμένη. Διαβάστε προσεκτικά τις παρούσες οδηγίες και ακολουθήστε τις.

Προτού συνδέσετε τη μονάδα, ελέγξτε τα ακόλουθα:

- Η τάση τροφοδοσίας θα πρέπει να ανταποκρίνεται στην τάση δικτύου που αναγράφεται στην πινακίδα κατάταξης.
- Η πρίζα και η παροχή ρεύματος πρέπει να είναι κατάλληλες για το ρεύμα που αναγράφεται στην πινακίδα κατάταξης.
- Το φως του καλωδίου της συσκευής θα πρέπει να ταιριάζει στην πρίζα.
- Η συσκευή πρέπει να τοποθετείται σε επίπεδη και σταθερή επιφάνεια.

Σε περίπτωση που έχετε οποιαδήποτε αμφιβολία σχετικά με τη συμβατότητα, η τροφοδοσία ρεύματος στη συσκευή πρέπει να ελεγχθεί από αναγνωρισμένο επαγγελματία.

- Η παρούσα συσκευή δεν προορίζεται για χρήση από άτομα (συμπεριλαμβανομένων των παιδιών) με περιορισμένες σωματικές, αισθητήριες ή διανοητικές ικανότητες ή άτομα χωρίς εμπειρία και γνώση, εκτός και εάν τη χρησιμοποιούν υπό επιτήρηση ή έχουν λάβει οδηγίες σχετικά με τη χρήση της συσκευής από άτομο υπεύθυνο για την ασφάλειά τους.
- Η παρούσα συσκευή κατασκευάζεται σε

συμμόρφωση με τα πρότυπα ασφαλείας CE. Ωστόσο, θα πρέπει να λαμβάνετε μέριμνα, όπως και με κάθε άλλη ηλεκτρική συσκευή.

- Μην καλύπτετε την είσοδο ή/και την έξοδο του αέρα.
- Προτού μετακινήσετε τη μονάδα, αδειάστε το δοχείο νερού.
- Μην αφήνετε ποτέ τη συσκευή να έρθει σε επαφή με χημικά.
- Ποτέ μη βυθίζετε τη μονάδα στο νερό.
- Μην εισάγετε αντικείμενα μέσα στα ανοίγματα της μονάδας.
- Αφαιρείτε πάντοτε το φως από την παροχή ρεύματος πριν από τον καθαρισμό ή την αντικατάσταση της μονάδας ή εξαρτημάτων της μονάδας.
- Ποτέ μη χρησιμοποιείτε καλώδιο προέκτασης για τη σύνδεση της συσκευής στην παροχή ρεύματος. Εάν δεν είναι διαθέσιμη κατάλληλη, γειωμένη πρίζα, φροντίστε να εγκατασταθεί μια τέτοια από αναγνωρισμένο ηλεκτρολόγο.
- Τα παιδιά θα πρέπει να επιβλέπονται, ώστε να διασφαλίσετε πως δεν παίζουν με τη συσκευή.
- Οι οποιεσδήποτε επισκευές, θα πρέπει να εκτελούνται μόνο από εξειδικευμένο τεχνικό ή από τον προμηθευτή σας. Ακολουθείτε τις οδηγίες χρήσης και συντήρησης όπως υποδεικνύονται στο εγχειρίδιο χρήσης της παρούσας συσκευής.
- Αφαιρείτε πάντοτε το φως της μονάδας από την πρίζα, όταν αυτή δεν χρησιμοποιείται.
- Αν το καλώδιο τροφοδοσίας έχει υποστεί ζημιά, πρέπει να αντικατασταθεί από τον κατασκευαστή, το τμήμα εξυπηρέτησης πελατών του ή άτομα αναλόγων προσόντων, ώστε να αποφευχθεί κάθε κίνδυνος.
- Η παρούσα συσκευή μπορεί να χρησιμοποιηθεί από παιδιά ηλικίας 8 ετών και άνω και άτομα με μειωμένες σωματικές, αισθητήριες ή διανοητικές



ικανότητες ή με ανεπαρκή εμπειρία και γνώση, εάν επιβλέπονται ή έχουν λάβει οδηγίες σχετικά με την ασφαλή χρήση της συσκευής και κατανοούν τους κινδύνους που απορρέουν από τη χρήση της.

- Τα παιδιά δεν θα πρέπει να παίζουν με τη συσκευή.
- Οι εργασίες καθαρισμού και συντήρησης δεν πρέπει να εκτελούνται από παιδιά χωρίς επίβλεψη.



### ΠΡΟΣΟΧΗ!

• Ποτέ μη χρησιμοποιήσετε τη συσκευή αν έχει ζημιά το καλώδιο τροφοδοσίας, το φισ, το κέλυφος ή ο πίνακας χειρισμού. Ποτέ μην παγιδεύετε το καλώδιο τροφοδοσίας και μην επιτρέψετε να έρθει σε επαφή με αιχμηρές ακμές.

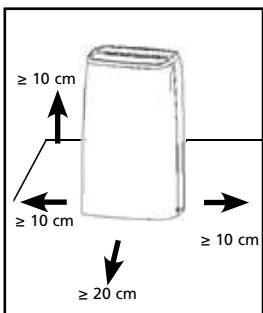

### ΠΡΟΣΟΧΗ!

• Η μη τήρηση των οδηγιών ενδέχεται να οδηγήσει σε ακύρωση της εγγύησης για αυτή τη συσκευή.

### Ο ΠΙΝΑΚΑΣ ΧΕΙΡΙΣΜΟΥ

- Χαμηλότερες τιμές συνθηκών περιβάλλοντος λειτουργίας: 5°C / 40% σχετική υγρασία
- Υψηλότερες τιμές συνθηκών περιβάλλοντος λειτουργίας: 35°C / 90% σχετική υγρασία

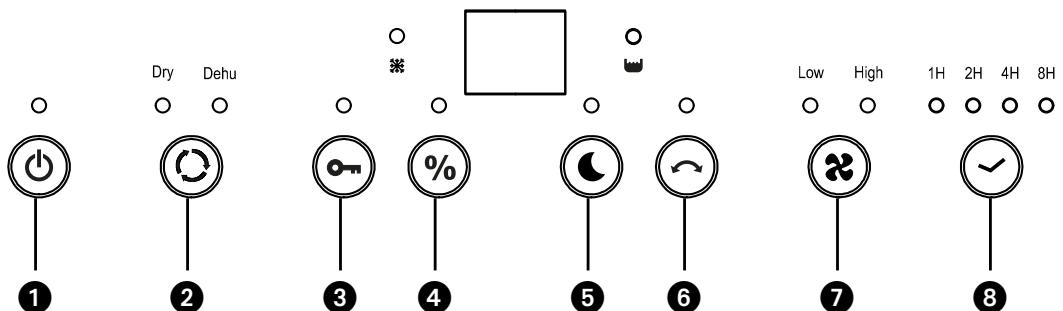



### ΣΗΜΕΙΩΣΗ!

- Ο κάδος νερού πρέπει να είναι σωστά τοποθετημένος, προκειμένου να λειτουργήσει ο αφυγραντήρας.
- Μην αφαιρείτε τον κάδο ενώ η μονάδα βρίσκεται σε λειτουργία.
- Εάν θέλετε να χρησιμοποιήσετε τον σωλήνα αποχέτευσης για να απομακρύνετε το νερό, παρακαλούμε να εγκαταστήσετε τον σωλήνα σύμφωνα με την ενότητα «Μέθοδος αποχέτευσης».
- Κάθε φορά που πιέζετε ένα κουμπί στον πίνακα ελέγχου θα ακούγεται ένας ήχος «μπιπ».
- Όταν ενεργοποιείτε τη μονάδα, ανάβει η ενδεικτική λυχνία λειτουργίας. Στην κατάσταση αναμονής, η ενδεικτική λυχνία λειτουργίας είναι σβηστή.

### ΛΕΙΤΟΥΡΓΙΑ ΚΑΙ ΟΝΟΜΑΣΙΑ ΠΛΗΚΤΡΩΝ

- 1 (On/Off): Ενεργοποίηση/απενεργοποίηση λειτουργίας
- 2 Λειτουργία: Πιέστε το πλήκτρο για να επιλέξετε το αυτόματο στέγνωμα (Dry) ή την αφύγρανση (Dehu).
- 3 Κλειδώμα: Πιέστε για να κλειδώσετε τα πλήκτρα
- 4 Ρύθμιση: Για να επιλέξετε τη λειτουργία CO (συνεχής λειτουργία) ή το επιθυμητό επίπεδο υγρασίας.
- 5 Πατήστε το πλήκτρο "Νυχτερινής λειτουργίας" για να σβήσουν οι ενδεικτικές λυχνίες. (Εκτός από τη λυχνία κλειδώματος)
- 6 Κίνηση: Πατήστε για να ρυθμίσετε την περσίδα
- 7 Ταχύτητα: Πατήστε για να ρυθμίσετε την ταχύτητα του ανεμιστήρα
- 8 Χρονοδιακόπτης: Ενεργοποίηση/απενεργοποίηση του χρονοδιακόπτη

### ΛΕΙΤΟΥΡΓΙΑ ΠΛΗΚΤΡΩΝ

- 1 Όταν συνδέετε τη συσκευή στην πρίζα του ρεύματος ακούγονται 2 ηχητικά σήματα. Η οθόνη παραμένει κενή, ωστόσο πιέστε το πλήκτρο On/Off.
- 2 **Πατήστε το πλήκτρο "MODE" για να επιλέξετε τη λειτουργία αφύγρανσης (Dehu) ή τη λειτουργία στεγνώματος (Dry)**

(1) Στη λειτουργία στεγνώματος, ανάβει η ένδειξη Dry και εμφανίζεται στην οθόνη το σύμβολο CO (συνεχής)

Η ταχύτητα του ανεμιστήρα αυξάνεται στην υψηλότερη από τις τέσσερις ταχύτητες (διαθέσιμη μόνο στην επιλογή λειτουργίας στεγνώματος ρούχων). Αυτή η μέγιστη ταχύτητα ανεμιστήρα είναι το κλειδί για το ταχύτερο στέγνωμα αντικειμένων. Σας συνιστούμε επίσης να ενεργοποιήσετε την κίνηση της περσίδας ώστε να βοηθήσετε τον αέρα να κινείται διά μέσου του αντικειμένου που θέλετε να στεγνώσετε.

(2) Όταν είναι επιλεγμένη η λειτουργία «Dehu». Μπορείτε να πατήσετε το πλήκτρο SET για να επιλέξετε την επιθυμητή υγρασία (40%~50%~60%~70%~CO). Υπάρχει επίσης η επιλογή CO, δηλαδή συνεχής, που σημαίνει ότι το μηχάνημα δεν θα σταματήσει τη λειτουργία του σε κάποια συγκεκριμένη σχετική υγρασία, αλλά θα συνεχίσει την αφύγρανση, ανεξάρτητα από τη σχετική υγρασία του χώρου.
- 3 **ΚΛΕΙΔΩΜΑ ΓΙΑ ΠΑΙΔΙΑ**

Πατήστε το πλήκτρο «LOCK» για 3 δευτερόλεπτα ώστε να ενεργοποιήσετε τη λειτουργία κλειδώματος. Όλα

τα πλήκτρα κλειδώνουν. Για να απενεργοποιήσετε αυτή τη λειτουργία, πατήστε ξανά το πλήκτρο LOCK για 3 δευτερόλεπτα.

**4 Πατήστε το πλήκτρο «SET» για να επιλέξετε την επιθυμητή υγρασία 40%~50%~60%~70%~CO.**

Η συνιστώμενη ρύθμιση υγρασίας είναι 50%. Για παράδειγμα, όταν η συσκευή αναγνωρίζει ότι η τρέχουσα υγρασία περιβάλλοντος είναι υψηλότερη ή ίση με 55%RH, η συσκευή εκκινεί τη λειτουργία της και ο ανεμιστήρας λειτουργεί σε υψηλή ταχύτητα. Όταν η συσκευή αναγνωρίζει ότι η τρέχουσα υγρασία περιβάλλοντος είναι χαμηλότερη ή ίση με 49%RH, ο συμπιεστής σταματά και ο ανεμιστήρας λειτουργεί σε χαμηλή ταχύτητα, ενώ η λυχνία ένδειξης λειτουργίας είναι αναμμένη.

**5 ΚΙΝΗΣΗ: Πατήστε το πλήκτρο για να ενεργοποιήσετε/απενεργοποιήσετε την κίνηση.**

Πατήστε το πλήκτρο «SWING» για να εκκινήσετε ή να σταματήσετε την κίνηση της περσίδας της εξόδου αέρα.

**6 ΤΑΧΥΤΗΤΑ**

Πατήστε το πλήκτρο «SPEED» για να επιλέξετε τη λειτουργία του ανεμιστήρα σε «High speed» (υψηλή ταχύτητα) ή «Low speed» (χαμηλή ταχύτητα).

**7 ΧΡΟΝΟΔΙΑΚΟΠΤΗΣ (Ενεργοποίηση ή απενεργοποίηση)**

Η συσκευή πρέπει να είναι συνδεδεμένη στην πρίζα και να υπάρχει παροχή ρεύματος στη συσκευή.

Με τη συσκευή απενεργοποιημένη (η οθόνη και όλες οι ενδεικτικές LED είναι σβηστές), πατήστε επανειλημμένα το πλήκτρο «TIMER» ώστε να επιλέξετε τον αριθμό ωρών (1H/2H/4H/8H) που θα παρέλθουν προτού ενεργοποιηθεί η συσκευή.

Για να απενεργοποιήσετε τη συσκευή:

Με τη συσκευή ενεργοποιημένη και την ένδειξη ON στον πίνακα χειρισμού, πατήστε επανειλημμένα το πλήκτρο «TIMER» ώστε να επιλέξετε τον αριθμό ωρών (1H/2H/4H/8H) που θα παρέλθουν προτού απενεργοποιηθεί η συσκευή.

**8 ΠΕΡΙΟΧΗ ΕΝΔΕΙΚΤΙΚΩΝ ΛΥΧΝΙΩΝ**

(1) Όταν η συσκευή βρίσκεται σε λειτουργία, ανάβει η μπλε λυχνία.

(2) Όταν έχει γεμίσει το δοχείο νερού, ανάβει η πορτοκαλί λυχνία καθώς και η ένδειξη πλήρους δοχείου

**9 ΝΥΧΤΕΡΙΝΗ ΛΕΙΤΟΥΡΓΙΑ**

Πιέζοντας το πλήκτρο λειτουργίας νυκτός κατά τη λειτουργία της συσκευής, ηχεί μία φορά ένας ήχος «μπλιπ». Σβήνουν η οθόνη ενδείξεων, οι λυχνίες LED και ο μπλε διακοσμητικός φωτισμός, αλλά η λυχνία λειτουργίας παραμένει αναμμένη. (Σημείωση: σε περίπτωση που είναι ενεργοποιημένη η λειτουργία κλειδώματος, είναι αναμμένη η ένδειξη κλειδώματος.) Αν πατήσετε ξανά το πλήκτρο νυχτερινής λειτουργίας, ακούγεται ο ήχος μία φορά. Η ψηφιακή οθόνη λειτουργεί κανονικά και ανάβουν οι αντίστοιχες ενδεικτικές λυχνίες.

## **ΔΟΧΕΙΟ ΠΛΗΡΕΣ**

Όταν το δοχείο νερού είναι πλήρες, η συσκευή σταματά αυτόματα τη λειτουργία της και ηχεί μια προειδοποίηση 10 φορές.

Είναι αναμμένες οι ενδείξεις λειτουργίας και πλήρους δοχείου.

Η διαδικασία αφύγρανσης θα εκκινήσει ξανά μόλις αδειάσετε και επανατοποθετήσετε το δοχείο συμπυκνωμάτων. Όταν το έχετε επανατοποθετήσει σωστά, σβήνει η λυχνία LED. ΜΗΝ

επιχειρήσετε να τροποποιήσετε ή να αφαιρέσετε το φλοτέρ. Αυτή η ενέργεια θα μπορούσε να προκαλέσει

την πλημμύριση του δοχείου.

## **ΑΥΤΟΜΑΤΗ ΕΠΑΝΕΚΚΙΝΗΣΗ**

**1** Αν απενεργοποιηθεί η μονάδα και μπει σε λειτουργία αναμονής, όταν η συσκευή ενεργοποιηθεί ξανά θα ανακαλέσει τις τελευταίες ρυθμίσεις.

**2** Σε περίπτωση διακοπής ρεύματος, το μηχάνημα θα επανεκκινήσει αυτόματα με τις ρυθμίσεις που ήταν επιλεγμένες πριν από τη διακοπή ρεύματος.

**3** Αν ο χρήστης επιλέξει τις λειτουργίες κλειδώματος και χρονοδιακόπτη, η συσκευή θα σταματήσει να λειτουργεί όταν παρέλθει ο επιλεγμένος χρόνος, αλλά η λειτουργία κλειδώματος θα απενεργοποιηθεί όταν η μονάδα επανεκκινήσει τη λειτουργία της.

## **ΥΤΟΜΑΤΗ ΑΠΟΨΥΞΗ**

Όταν το μηχάνημα λειτουργεί σε χαμηλές θερμοκρασίες, ο εξαμιστής ενδέχεται να παγώσει. Για

να προστατευτεί το σύστημα ψύξης, η συσκευή αυτή είναι εξοπλισμένη με μια λειτουργία αυτόματης απόψυξης.

## **ΛΕΙΤΟΥΡΓΙΑ ΠΡΟΣΤΑΣΙΑΣ ΤΟΥ ΣΥΜΠΙΕΣΤΗ**

Η συσκευή αυτή είναι εξοπλισμένη με μια λειτουργία προστασίας του συμπιεστή, ώστε ο ανεμιστήρας να λειτουργεί

για 3 λεπτά, προτού εκκινήσει τη λειτουργία του ο συμπιεστής.

## **ΛΕΙΤΟΥΡΓΙΑ ΑΝΙΧΝΕΥΣΗΣ ΔΙΑΡΡΟΗΣ ΨΥΚΤΙΚΟΥ ΜΕΣΟΥ**

Η λειτουργία ανίχνευσης διαρροής ψυκτικού μέσου θα σταματήσει αυτόματα τη λειτουργία της συσκευής, σε περίπτωση που

ανιχνευθεί τυχόν διαρροή. Η ψηφιακή οθόνη θα αρχίσει να αναβοσβήνει και τα πλήκτρα δεν θα αποκρίνονται, ωστόσο

γίνει επανεκκίνηση της μονάδας.

## **ΣΥΝΕΧΗΣ ΑΠΟΧΕΤΕΥΣΗ**

Περιλαμβάνεται ελαστικός σωλήνας αποχέτευσης 15mm. Εισαγάγετε τον σωλήνα αποχέτευσης στην έξοδο της αποχέτευσης και εκτείnete

τον σωλήνα μέχρι την κατάλληλη εγκατάσταση αποχέτευσης.

## ΦΙΛΤΡΟ ΑΕΡΑ

Οι αφυγραντήρες είναι εξοπλισμένοι με ένα σύνολο φίλτρων 3 στρωμάτων για τον καθαρισμό του αέρα που κυκλοφορεί στον χώρο. Το σύνολο φίλτρων 3 στρωμάτων αποτελείται από ένα φίλτρο πλέγματος και (σε ξεχωριστή δέσμη) ένα φίλτρο 3M™ HAF και ένα φίλτρο ενεργού άνθρακα. Τα φίλτρα αυτά πρέπει να τοποθετούνται σύμφωνα με τις οδηγίες, πριν από τη θέση των αφυγραντήρων σε λειτουργία.

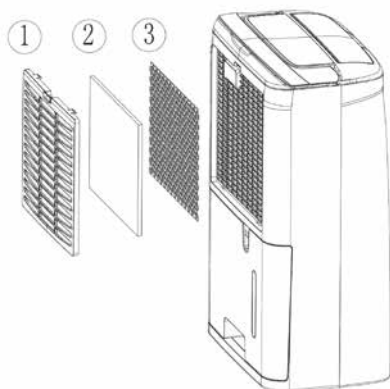

- 1** Φίλτρο πλέγματος, για την απομάκρυνση των μεγαλύτερων σωματιδίων σκόνης.
- 2** Φίλτρο 3M™ HAF, για την απομάκρυνση από τον αέρα των ανθυγιεινών σωματιδίων, όπως γύρη, βακτήρια, τρίχες ζώων και σκόνη.
- 3** Φύλλο φίλτρου ενεργού άνθρακα, για την απομάκρυνση των οσμών.

### ΚΑΘΑΡΙΣΜΟΣ, ΕΠΙΘΕΩΡΗΣΗ ΚΑΙ ΑΛΛΑΓΗ ΤΩΝ ΦΙΛΤΡΩΝ:

#### ΑΦΑΙΡΕΣΗ ΤΩΝ ΦΙΛΤΡΩΝ:

- Αφαιρέστε το δοχείο νερού (βλέπε κεφάλαιο 'ΕΠΙΛΟΓΕΣ ΑΠΟΧΕΤΕΥΣΗΣ').
- Αφαιρέστε το φίλτρο πλέγματος πιέζοντας σταθερά προς τα κάτω το επάνω μέρος του φίλτρου με 2 ή 3 δάχτυλα. Το φίλτρο πλέγματος θα λυγίσει και τα δύο άγκιστρα ασφάλισης στην επάνω πλευρά του φίλτρου θα απελευθερωθούν από τις αντίστοιχες οπές. Το φίλτρο πλέγματος έχει τώρα αποσυνδεθεί και μπορεί να αφαιρεθεί με ευκολία.
- Αφαιρέστε το φίλτρο 3M™ HAF και το φίλτρο ενεργού άνθρακα που έχουν πλέον αποκαλυφθεί.

Το φίλτρο πλέγματος πρέπει να καθαρίζεται τακτικά με ηλεκτρική σκούπα, ώστε να μη φράσσεται η ροή αέρα. Δεν απαιτείται περιοδική αντικατάστασή του.

Καινούριο φίλτρο



Συνιστάται αλλαγή του φίλτρου

Το φίλτρο ενεργού άνθρακα μπορεί να καθαριστεί με ηλεκτρική σκούπα όταν έχει συσσωρεύσει σκόνη, αλλά πρέπει να αλλάζεται ταυτόχρονα με το φίλτρο 3M™ HAF.



### ΗΜΕΙΩΣΗ!

- Μη χρησιμοποιείτε ποτέ τον αφυγραντήρα χωρίς το φίλτρο πλέγματος!
- Η λειτουργία της μονάδας χωρίς το φύλλο φίλτρου ενεργού άνθρακα ή/και το φίλτρο 3M™ HAF δεν επιφέρει κάποια ζημιά στον αφυγραντήρα. Στην περίπτωση αυτή δεν απομακρύνεται η ανθυγιεινή σκόνη.
- Ανταλλακτικά φίλτρα διατίθενται από τον διανομέα σας. / [www.qlima.com](http://www.qlima.com)

### ΕΠΑΝΑΤΟΠΟΘΕΤΗΣΗ ΤΩΝ ΦΙΛΤΡΩΝ:

- Επανατοποθετήστε το καινούριο φίλτρο 3M™ και το καινούριο φίλτρο ενεργού άνθρακα. Το φίλτρο ενεργού άνθρακα τοποθετείται στο βάθος του εσωτερικού του μηχανήματος, ενώ το φίλτρο 3M™ τοποθετείται στην εξωτερική πλευρά του μηχανήματος.
- Τοποθετήστε τα 2 κάτω άγκιστρα στις αντίστοιχες οπές και επανατοποθετήστε τα δύο επάνω άγκιστρα στις αντίστοιχες 2 οπές. Πρέπει να κάμψετε λίγο το φίλτρο πλέγματος, πιέζοντας την κορυφή του φίλτρου πλέγματος με 2 ή 3 δάχτυλα.

Εάν η πράσινη λυχνία παραμένει αναμμένη παρά τον καθαρισμό, επαναφέρετε τον χρόνο λειτουργίας των 168 ωρών χρήσης, υποδεικνύοντας πως το φίλτρο έχει καθαριστεί. Απλώς πιέστε το κουμπί «timer» (χρονοδιακόπτης) για 5 δευτερόλεπτα όσο η μονάδα βρίσκεται σε λειτουργία. Η ενδεικτική λυχνία θα αναβοσβήσει 5 φορές, επαναφέροντας έτσι τον χρόνο λειτουργίας του φίλτρου. Η πράσινη λυχνία σβήνει.

## ΕΠΙΛΟΓΕΣ ΑΠΟΧΕΤΕΥΣΗΣ

### ΕΠΙΛΟΓΗ 1 ΑΔΕΙΑΣΜΑ ΧΕΙΡΟΚΙΝΗΤΑ

#### Σημειώσεις:

- Μην αφαιρέσετε τον κάδο ενώ η μονάδα βρίσκεται σε λειτουργία ή μόλις έχει σταματήσει. Σε διαφορετική περίπτωση, ενδέχεται να χυθεί κάποια ποσότητα νερού στο πάτωμα.
- Εάν χρησιμοποιείτε τον κάδο νερού για τη συλλογή του νερού, μη χρησιμοποιείτε τον ελαστικό σωλήνα. Όταν είναι συνδεδεμένος ο σωλήνας, το νερό θα αποστραγγίζεται μέσω αυτού, αντί μέσα στον κάδο.

- 1** Πιάστε τη λαβή στο κάτω μέρος του κάδου νερού και τραβήξτε τον έξω ακολουθώντας την κατεύθυνση του βέλους.
- 2** Αδειάστε τον κάδο πιάνοντας με το ένα χέρι τη λαβή στο κάτω μέρος του κάδου και πιάνοντας με το άλλο χέρι το πάνω μέρος του κάδου.
- 3** Επανατοποθετήστε τον κάδο στον αφυγραντήρα, σύμφωνα με την κατεύθυνση του βέλους.

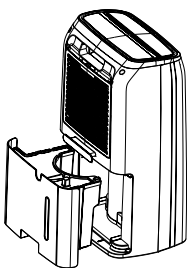

### ΕΠΙΛΟΓΗ 2 ΕΛΑΣΤΙΚΟΣ ΣΩΛΗΝΑΣ ΑΠΟΧΕΤΕΥΣΗΣ ΜΕΣΩ ΒΑΡΥΤΗΤΑΣ

- 1** Χρησιμοποιήστε τον ελαστικό σωλήνα που περιλαμβάνεται στη συσκευασία.
- 2** Αφαιρέστε τον κάδο από τη μονάδα σύμφωνα με τις οδηγίες.



- 3** Περάστε τον σωλήνα αποχέτευσης στο ακροφύσιο και βεβαιωθείτε ότι έχει ασφαλίσει καλά.
- 4** Επανατοποθετείστε τον κάδο. Βεβαιωθείτε πως ο σωλήνας αποστράγγισης περνάει μέσω της οπής αποστράγγισης του κάδου και είναι τοποθετημένος προς τα κάτω. Οδηγήστε το σωλήνα στην αποχέτευση δαπέδου και κατόπιν καλύψτε την οπή με ένα καπάκι. Σημειώστε ότι ο σωλήνας αποστράγγισης δεν θα πρέπει να πιέζεται, διαφορετικά το νερό δεν θα μπορεί να αποστραγγιστεί.

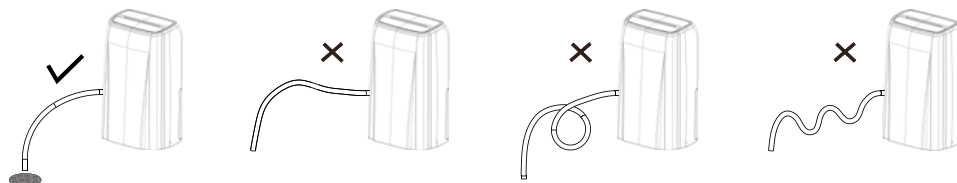

#### ΣΗΜΕΙΩΣΗ!

Όταν θέλετε να αφαιρέσετε τον σωλήνα αποχέτευσης, φροντίστε να έχετε έτοιμο ένα δοχείο για τη συλλογή του νερού από το ακροφύσιο.

## ΚΑΘΑΡΙΣΜΟΣ ΚΑΙ ΣΥΝΤΗΡΗΣΗ



#### ΠΡΟΕΙΔΟΠΟΙΗΣΗ:

- Πριν από τον καθαρισμό, απενεργοποιήστε τον αφυγραντήρα και αποσυνδέστε το ρεύμα. Σε αντίθετη περίπτωση, ενδέχεται να προκληθεί ηλεκτροπληξία.
- Μην πλένετε τον αφυγραντήρα με νερό, αλλιώς ενδέχεται να προκληθεί ηλεκτροπληξία.
- Μη χρησιμοποιείτε πτητικά υγρά (όπως διαλυτικό ή βενζίνη) για να καθαρίσετε τον αφυγραντήρα.

Σε διαφορετική περίπτωση, θα προκληθεί ζημιά στο εξωτερικό της μονάδας.

#### ΓΡΙΛΙΕΣ ΚΑΙ ΠΕΡΙΒΛΗΜΑ

Για να καθαρίσετε το περίβλημα:

Όταν υπάρχει σκόνη στο περίβλημα, χρησιμοποιήστε ένα μαλακό πανί για να το ξεσκονίσετε. Όταν το περίβλημα είναι πολύ βρώμικο (λιπαρό), χρησιμοποιήστε ένα ήπιο απορρυπαντικό για να το καθαρίσετε.

Για να καθαρίσετε τις γρίλιες: Χρησιμοποιήστε συλλέκτη σκόνης ή βούρτσα.

#### ΦΡΟΝΤΙΔΑ ΜΕΤΑ ΤΗ ΣΕΖΟΝ ΧΡΗΣΗΣ

- Αποσυνδέστε το ρεύμα.
- Καθαρίστε το φίλτρο αέρα και το περίβλημα.
- Καθαρίστε τη σκόνη και τη βρωμιά από τον αφυγραντήρα.
- Αδειάστε τον κάδο νερού.

## ΑΝΤΙΜΕΤΩΠΙΣΗ ΠΡΟΒΛΗΜΑΤΩΝ

- Προτού απευθυνθείτε στην τεχνική υποστήριξη, ελέγξτε τα ακόλουθα.

Πρόβλημα	Πιθανά αίτια	Λύση
Η μονάδα δεν λειτουργεί.	Δεν είναι συνδεδεμένο το ρεύμα.	Βάλτε το φως στην πρίζα.
Η συσκευή δεν πραγματοποιεί αφύγρανση.	Το δοχείο νερού είναι πλήρες.	Αφαιρέστε το νερό από το δοχείο.
	Το δοχείο νερού δεν έχει μπει σωστά στη θέση του.	Τοποθετήστε το δοχείο νερού στη σωστή θέση.
	Το φίλτρο αέρα είναι φραγμένο.	Καθαρίστε το φίλτρο αέρα.
	Η θερμοκρασία ή η σχετική υγρασία εντός του χώρου όπου λειτουργεί η συσκευή είναι πολύ χαμηλή.	Είναι φυσιολογικό να μην πραγματοποιεί αφύγρανση η συσκευή σε αυτές τις συνθήκες.
Ο αφυγραντήρας λειτουργεί, αλλά δεν μειώνει επαρκώς τη σχετική υγρασία.	Ο χώρος είναι πολύ μεγάλος.	Συνιστάται η χρήση αφυγραντήρα με μεγαλύτερη απόδοση.
	Υπάρχουν πάρα πολλές πηγές υγρασίας.	Συνιστάται η χρήση αφυγραντήρα με μεγαλύτερη απόδοση.
	Υπάρχει υπερβολικός αερισμός.	Μειώστε τον αερισμό (π.χ. κλείστε τις πόρτες και τα παράθυρα).

## ΟΡΟΙ ΕΓΓΥΗΣΗΣ

Παρέχεται διετής εγγύηση από την ημερομηνία αγοράς για τον αφυγραντήρα σας. Μέσα σε αυτό το χρονικό διάστημα, όλα τα ελαττώματα υλικών ή κατασκευής θα επισκευαστούν χωρίς χρέωση.

Ισχύουν τα ακόλουθα:

- Όλες οι αξιώσεις αποζημίωσης, συμπεριλαμβανομένων των αποθετικών ζημιών, δεν θα γίνουν αποδεκτές.
- Οποιαδήποτε επισκευή ή αντικατάσταση εξαρτημάτων κατά τη διάρκεια της περιόδου εγγύησης δεν συνεπάγεται επέκταση της περιόδου της εγγύησης.
- Σε περίπτωση που έχουν γίνει οποιοσδήποτε μετατροπές, έχουν προσαρμοστεί μη γνήσια εξαρτήματα ή εάν ο αφυγραντήρας έχει επισκευαστεί από τρίτο μέρος, η εγγύηση παύει να ισχύει.
- Εξαρτήματα που υπόκεινται σε φυσιολογική φθορά, όπως το φίλτρο αέρα, δεν καλύπτονται από την εγγύηση.
- Η εγγύηση ισχύει μόνο με την προσκόμιση της πρωτότυπης, μη παραποιημένης και σφραγισμένης με ημερομηνία απόδειξης αγοράς.
- Η εγγύηση δεν καλύπτει ζημιές που προκλήθηκαν από ενέργειες που αποκλίνουν από εκείνες που περιγράφηκαν στο εγχειρίδιο χρήσης ή από αμέλεια.
- Το κόστος μεταφοράς και οι κίνδυνοι που ενέχονται κατά τη διάρκεια της μεταφοράς του αφυγραντήρα ή των εξαρτημάτων του, θα βαρύνουν πάντοτε τον αγοραστή.

Για την αποφυγή άσκοπων δαπανών, σας συνιστούμε πάντοτε να διαβάζετε πρώτα προσεκτικά το εγχειρίδιο χρήσης. Εάν δεν βρείτε κάποια λύση με αυτό τον τρόπο, προσκομίστε τον αφυγραντήρα για επισκευή στον διανομέα σας.





Μην απορρίπτετε τις ηλεκτρικές συσκευές ως σύμμεικτα αστικά απορρίμματα, χρησιμοποιήστε ιδιαίτερες εγκαταστάσεις συλλογής. Για πληροφορίες σχετικά με τα διαθέσιμα συστήματα αποκομιδής, επικοινωνήστε με τις τοπικές αρχές. Σε περίπτωση που η απόρριψη των ηλεκτρικών συσκευών γίνει σε ΧΥΤΑ ή χωματερές, μπορεί να διαρρεύσουν επικίνδυνες ουσίες στον υπόγειο υδροφόρα και αυτές να διεισδύσουν στην τροφική αλυσίδα, βλάπτοντας την υγεία και την ευημερία σας. Κατά την αντικατάσταση παλιών συσκευών με νέες, ο λιανοπωλητής είναι υποχρεωμένος βάσει νόμου να πάρει πίσω την παλιά σας συσκευή προς διάθεση, χωρίς χρέωση. Μην ρίχνετε μπαταρίες στη φωτιά, όπου μπορούν να εκραγούν ή να απελευθερώσουν επικίνδυνα υγρά. Εάν αντικαταστήσετε ή καταστρέψετε το τηλεχειριστήριο, αφαιρέστε τις μπαταρίες και απορρίψτε τις σύμφωνα με τους ισχύοντες κανονισμούς, διότι αυτές είναι επιβλαβείς για το περιβάλλον.

Περιβαλλοντικές πληροφορίες: Ο παρόν εξοπλισμός περιέχει φθοριούχα αέρια θερμοκηπίου που καλύπτονται από το Πρωτόκολλο του Κιότο. Θα πρέπει να επισκευάζεται ή να αποσυναρμολογείται μόνο από εκπαιδευμένους επαγγελματίες.

Ο παρόν ο εξοπλισμός περιέχει ψυκτικό μέσο R134a στην ποσότητα που αναγράφεται στον παρακάτω πίνακα. Μην απελευθερώνετε το R134a στην ατμόσφαιρα: Το R134a είναι ένα φθοριούχο αέριο του θερμοκηπίου με Δυναμικό Θέρμανσης του Πλανήτη (ΔΘΠ) = 1300

## ΤΕΧΝΙΚΕΣ ΠΡΟΔΙΑΓΡΑΦΕΣ

Μοντέλο		D620	D625
Κατανάλωση ρεύματος (ονομ. / μέγ.)	kW	0,26-0,32	0,30-0,37
Παροχή ρεύματος	V / Hz / Ph	220-240 / ~ 50 / 1	220-240 / ~ 50 / 1
Ρεύμα (ονομ.)	A	1,56	1,66
Ικανότητα αφύγρυνσης (αφαίρεση υγρασίας) στους 30°C, 80%RH	L / 24h	20	25
Ικανότητα αφύγρυνσης (αφαίρεση υγρασίας) στους 27°C, 60%RH	L / 24h	12	14
Χωρητικότητα δοχείου νερού	L	4	4
Ροή αέρα (ονομ.)*	m <sup>3</sup> /h	160	173
Για χώρους έως*	m <sup>3</sup>	100 - 130	140 - 165
Εύρος λειτουργίας	°C	5 - 35	5 - 35
Αυτόματη απόψυξη		Ναι	Ναι
Υγροστάτης		Ναι	Ναι
Τύπος αεροσυμπιεστή		Εμβολοφόρος	Εμβολοφόρος
Τύπος ψυκτικού μέσου / ποσότητα	r / gr	R134a / 170	R134a / 184
Πίεση αναρρόφησης / κατάθλιψης (μέγ.)	MPa	2,5 / 9,5 (15,3)	3,3 / 11,7 (15,8)
Διαστάσεις (π x β x υ)	mm	346 x 253 x 590	346 x 253 x 590
Καθαρό βάρος	kg	13,2	14,0
Μικτό βάρος	kg	14,4	15,2
Στάθμη ηχητικής πίεσης *	dB(A)	39	39
Προστασία μονάδας	IP	IPX4	IPX4
Ονομαστική τιμή ασφάλειας τήξεως		250V, 10A	250V, 10A

\* Να χρησιμοποιείται ως ένδειξη

Υπόκεινται σε αλλαγή χωρίς προειδοποίηση.



## IMPORTANT COMPONENTS

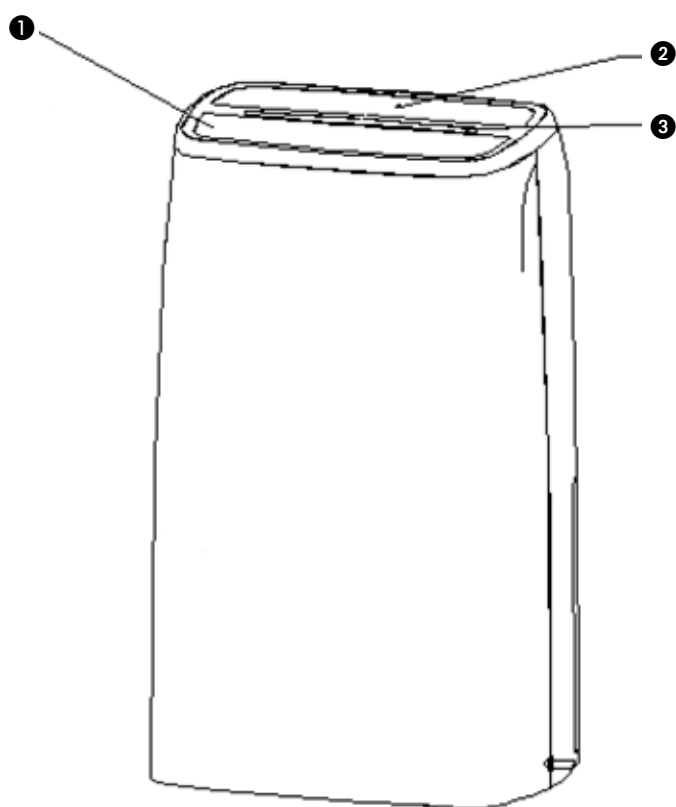

① Louver

② Control panel

③ Indication light bar

④ Air Intake/Filter

⑤ Cord storage

⑥ Water Tank

⑦ Continuous drain connection

⑧ Water level indicator

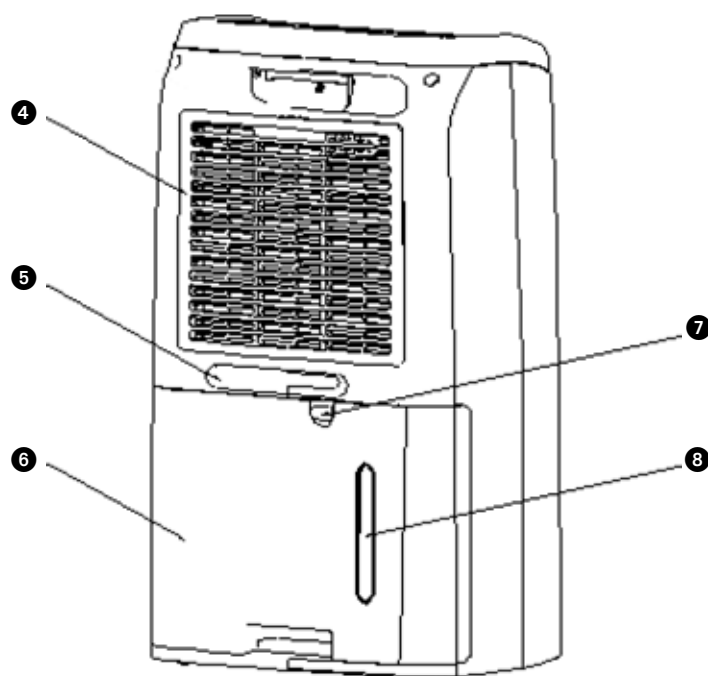

1 PLEASE READ THE USER'S MANUAL FIRST.

2 IF YOU HAVE ANY DOUBTS, CONSULT YOUR DEALER.

## SAFETY INSTRUCTIONS

**Read this user manual carefully before using the appliance and keep it for future reference. Install this device only when it complies with local/national legislation, ordinances and standards. This product is intended to be used as a dehumidifier in residential houses and is only suitable for use in normal household conditions, indoors in living room, kitchen, bathroom and garage. This unit is only suitable for earthed sockets, connection voltage 220-240 V. / ~50 Hz.**

### GENERAL

- To obtain optimum performance from your dehumidifier, do not place it near a radiator or any other heat source.
- Ensure that all windows are closed in order to achieve maximum efficiency.
- The capacity of the dehumidifier depends on the temperature and the humidity in the room. At lower temperatures, less moisture will be removed.
- Ensure that the screen filter is kept clean. This prevents unnecessary power consumption and guarantees optimum efficiency.
- If the power supply has been interrupted, the dehumidifier will restart after 5 minutes. The automatic delay protects the compressor.



## IMPORTANT

The device **MUST** always have an earthed connection. If the power supply is not earthed, you may not connect the unit. The plug must always be easily accessible when the unit is connected. Read these instructions carefully and follow the instructions.

Before connecting the unit, check the following:

- The voltage supply must correspond with the mains voltage stated on the rating label.
- The socket and power supply must be suitable for the current stated on the rating label.
- The plug on the cable of the device must fit into the wall socket.
- The device must be placed on a flat and stable surface.

The electricity supply to the device must be checked by a recognised professional if you have any doubts regarding the compatibility.

- This appliance is not intended for use by persons (including children) with reduced physical, sensory or mental capabilities, or lack of experience and knowledge, unless they have been given supervision or instruction concerning use of the appliance by a person responsible for their safety.
- This device is manufactured according to CE safety standards. Nevertheless, you must take care, as with any other electrical device.
- Do not cover the air inlet and/or outlet.
- Empty the water reservoir before moving the unit.

- Never allow the device to come into contact with chemicals.
- Never submerge the unit in water.
- Do not insert objects into the openings of the unit.
- Always remove the plug from the electric power supply before cleaning or replacing the unit or components of the unit.
- Never use an extension cable to connect the device to the electric power supply. If there is no suitable, earthed wall socket available, have one installed by a recognised electrician.
- Children should be supervised to ensure that they do not play with the appliance.
- Have any repairs only carried out by a recognised service engineer or your supplier. Follow the instructions for use and maintenance as indicated in the user manual of this device.
- Always remove the plug of the unit from the wall socket when it is not in use.
- If the power cable is damaged it must be replaced by the manufacturer, its customer service department or persons with comparable qualifications in order to prevent danger.
- This appliance can be used by children aged from 8 years and above and persons with reduced physical, sensory or mental capabilities or lack of experience and knowledge if they have been given supervision or instruction concerning use of the appliance in a safe way and understand the hazards involved.
- Children shall not play with the appliance.
- Cleaning and user maintenance shall not be made by children without supervision.

## Specific information regarding appliances with R 290 refrigerant gas.

- Thoroughly read all of the warnings.
- When defrosting and cleaning the appliance, do not use any tools other than those recommended by the manufacturing company.
- The appliance must be placed in an area without any continuously sources of ignition (for example: open flames, gas or electrical appliances in operation).
- Do not puncture and do not burn.
- This appliance contains Y g (see rating label back of unit) of R290 refrigerant gas.
- R290 is a refrigerant gas that complies with the European directives on the environment. Do not puncture any part of the refrigerant circuit. Be aware the refrigerants may not contain an odour.
- If the appliance is installed, operated or stored in a nonventilated area, the room must be designed to prevent to the accumulation of refrigerant leaks resulting in a risk of fire or explosion due to ignition of the refrigerant caused by electric heaters, stoves, or other sources of ignition.
- The appliance must be stored in such a way as to prevent mechanical failure.
- Individuals who operate or work on the refrigerant circuit must have the appropriate certification issued by an accredited organization that ensures competence in handling refrigerants according to a specific evaluation recognized by associations in the industry.
- Repairs must be performed based on the recommendation from the manufacturing company.

Maintenance and repairs that require the assistance of other qualified personnel must be performed under the supervision of an individual specified in the use of flammable refrigerants.

Appliances shall be installed, operated and stored in a room with a floor area larger than 4 m<sup>2</sup> (D620) / 12 m<sup>2</sup> (D625). The appliance shall be stored in a well-ventilated area where the room size corresponds to the room area as specified for operation.

Specific information regarding appliances with R290 / R32 refrigerant gas.

- Thoroughly read all of the warnings.
- When defrosting and cleaning the appliance, do not use any tools other than those recommended by the manufacturing company.
- The appliance must be placed in an area without any continuously sources of ignition (for example: open flames, gas or electrical appliances in operation).
- Do not puncture and do not burn.
- This appliance contains Y g (see rating label back of unit) of R290 / R32 refrigerant gas.
- R290 / R32 is a refrigerant gas that complies with the European directives on the environment. Do not puncture any part of the refrigerant circuit. Be aware the refrigerants may not contain an odour.
- If the appliance is installed, operated or stored in a nonventilated area, the room must be designed to prevent to the accumulation of refrigerant leaks resulting in a risk of fire or explosion due to ignition of the refrigerant caused by electric heaters, stoves, or other sources of ignition.
- The appliance must be stored in such a way as to prevent mechanical failure.



- Individuals who operate or work on the refrigerant circuit must have the appropriate certification issued by an accredited organization that ensures competence in handling refrigerants according to a specific evaluation recognized by associations in the industry.
- Repairs must be performed based on the recommendation from the manufacturing company.

Maintenance and repairs that require the assistance of other qualified personnel must be performed under the supervision of an individual specified in the use of flammable refrigerants.

Appliances shall be installed, operated and stored in a room with a floor area larger than 4 m<sup>2</sup>. The appliance shall be stored in a well-ventilated area where the room size corresponds to the room area as specified for operation.

## **INSTRUCTIONS FOR REPAIRING APPLIANCES CONTAINING R290 / R32**

### **1 GENERAL INSTRUCTIONS**

This instruction manual is intended for use by individuals possessing adequate backgrounds of electrical, electronic, refrigerant and mechanical experience.

#### **1.1 Checks to the area**

Prior to beginning work on systems containing flammable refrigerants, safety checks are necessary to ensure that the risk of ignition is minimised. For repair to the refrigerating system, the following precautions shall be complied with prior to conducting work on the system.

#### **1.2 Work procedure**

Work shall be undertaken under a controlled procedure so as to minimise the risk of a flammable gas or vapour being present while the work is being performed.

#### **1.3 General work area**

All maintenance staff and others working in the local area shall be instructed on the nature of work being carried out. Work in confined spaces shall be avoided. The area around the workspace shall be sectioned off. Ensure that the conditions within the area have been made safe by control of flammable material.

#### **1.4 Checking for presence of refrigerant**

The area shall be checked with an appropriate refrigerant detector prior to and during work, to ensure the technician is aware of potentially flammable atmospheres. Ensure that the leak detection equipment being used is suitable for use with flammable refrigerants, i.e. nonsparking, adequately sealed or intrinsically safe.

#### **1.5 Presence of fire extinguisher**

If any hotwork is to be conducted on the refrigeration equipment or any associated parts, appropriate fire extinguishing equipment shall be available to hand. Have a dry powder or CO<sub>2</sub> fire extinguisher adjacent to the charging area.

### 1.6 No ignition sources

No person carrying out work in relation to a refrigeration system which involves exposing any pipe work that contains or has contained flammable refrigerant shall use any sources of ignition in such a manner that it may lead to the risk of fire or explosion. All possible ignition sources, including cigarette smoking, should be kept sufficiently far away from the site of installation, repairing, removing and disposal, during which flammable refrigerant can possibly be released to the surrounding space. Prior to work taking place, the area around the equipment is to be surveyed to make sure that there are no flammable hazards or ignition risks. "No Smoking" signs shall be displayed.

### 1.7 Ventilated area

Ensure that the area is in the open or that it is adequately ventilated before breaking into the system or conducting any hot work. A degree of ventilation shall continue during the period that the work is carried out. The ventilation should safely disperse any released refrigerant and preferably expel it externally into the atmosphere.

### 1.8 Checks to the refrigeration equipment

Where electrical components are being changed, they shall be fit for the purpose and to the correct specification. At all times the manufacturer's maintenance and service guidelines shall be followed. If in doubt consult the manufacturer's technical department for assistance. The following checks shall be applied to installations using flammable refrigerants: - the charge size is in accordance with the room size within which the refrigerant containing parts are installed;

- the ventilation machinery and outlets are operating adequately and are not obstructed;
- if an indirect refrigerating circuit is being used, the secondary circuit shall be checked for the presence of refrigerant;
- marking to the equipment continues to be visible and legible. Markings and signs that are illegible shall be corrected;
- refrigeration pipe or components are installed in a position where they are unlikely to be exposed to any substance which may corrode refrigerant containing components, unless the components are constructed of materials which are inherently resistant to being corroded or are suitably protected against being so corroded.

### 1.9 Checks to electrical devices

Repair and maintenance to electrical components shall include initial safety checks and component inspection procedures. If a fault exists that could compromise safety, then no electrical supply shall be connected to the circuit until it is satisfactorily dealt with. If the fault cannot be corrected immediately but it is necessary to continue operation, an adequate temporary solution shall be used. This shall be reported to the owner of the equipment so all parties are advised. Initial safety checks shall include:

- that capacitors are discharged: this shall be done in a safe manner to avoid possibility of sparking;
- that there are no live electrical components and wiring are exposed while charging, recovering or purging the system;
- that there is continuity of earth bonding.

## 2 REPAIRS TO SEALED COMPONENTS

2.1 During repairs to sealed components, all electrical supplies shall be disconnected from the equipment being worked upon prior to any removal of sealed covers, etc. If it is absolutely necessary to have an electrical supply to equipment during servicing, then a permanently operating form of leak detection shall be located at the most critical point to warn of a potentially hazardous situation.

2.2 Particular attention shall be paid to the following to ensure that by working on electrical components, the casing is not altered in such a way that the level of protection is affected. This shall include damage to cables, excessive number of connections, terminals not made to original specification, damage to seals, incorrect fitting of glands, etc.

Ensure that apparatus is mounted securely.

Ensure that seals or sealing materials have not degraded such that they no longer serve the purpose of preventing the ingress of flammable atmospheres. Replacement parts shall be in accordance with the manufacturer's specifications.

**NOTE** The use of silicon sealant may inhibit the effectiveness of some types of leak detection equipment. Intrinsically safe components do not have to be isolated prior to working on them.

### **3 REPAIR TO INTRINSICALLY SAFE COMPONENTS**

Do not apply any permanent inductive or capacitance loads to the circuit without ensuring that this will not exceed the permissible voltage and current permitted for the equipment in use.

Intrinsically safe components are the only types that can be worked on while live in the presence of a flammable atmosphere. The test apparatus shall be at the correct rating.

Replace components only with parts specified by the manufacturer. Other parts may result in the ignition of refrigerant in the atmosphere from a leak.

### **4 CABLING**

Check that cabling will not be subject to wear, corrosion, excessive pressure, vibration, sharp edges or any other adverse environmental effects. The check shall also take into account the effects of aging or continuous vibration from sources such as compressors or fans.

### **5 DETECTION OF FLAMMABLE REFRIGERANTS**

Under no circumstances shall potential sources of ignition be used in the searching for or detection of refrigerant leaks. A halide torch (or any other detector using a naked flame) shall not be used.

### **6 LEAK DETECTION METHODS**

The following leak detection methods are deemed acceptable for systems containing flammable refrigerants. Electronic leak detectors shall be used to detect flammable refrigerants, but the sensitivity may not be adequate, or may need recalibration. (Detection equipment shall be calibrated in a refrigerant-free area.)

Ensure that the detector is not a potential source of ignition and is suitable for the refrigerant used. Leak detection equipment shall be set at a percentage of the LFL of the refrigerant and shall be calibrated to the refrigerant employed and the appropriate percentage of gas (25 % maximum) is confirmed.

Leak detection fluids are suitable for use with most refrigerants but the use of detergents containing chlorine shall be avoided as the chlorine may react with the refrigerant and corrode the copper pipework.

If a leak is suspected, all open flames shall be removed/extinguished.

If a leakage of refrigerant is found which requires brazing, all of the refrigerant shall be recovered from the system, or isolated (by means of shut off valves) in a part of the system remote from the leak. Oxygen free nitrogen (OFN) shall then be purged through the system both before and during the brazing process.

### **7 REMOVAL AND EVACUATION**

When breaking into the refrigerant circuit to make repairs - or for any other purpose - conventional procedures shall be used. However, it is important that best practice is followed since flammability is a consideration. The following procedure shall be adhered to: remove refrigerant; purge the circuit with inert gas; evacuate; purge again with inert gas; open the circuit by cutting or brazing.

The refrigerant charge shall be recovered into the correct recovery cylinders. The system shall be "flushed" with OFN to render the unit safe. This process may need to be repeated several times. Compressed air or oxygen shall not be used for this task. Flushing shall be achieved by breaking the vacuum in the system with OFN and continuing to fill until the working pressure is achieved, then venting to atmosphere, and finally pulling down to a vacuum. This process shall be repeated until no refrigerant is within the system.

When the final OFN charge is used, the system shall be vented down to atmospheric pressure to enable work to take place. This operation is absolutely vital if brazing operations on the pipework are to take place. Ensure that the outlet for the vacuum pump is not close to any ignition sources and there is ventilation available.

### **8 CHARGING PROCEDURES**

In addition to conventional charging procedures, the following requirements shall be followed. Ensure that contamination of different refrigerants does not occur when using charging equipment. Hoses or lines shall be as short as possible to minimise the amount of refrigerant contained in them. Cylinders shall be kept upright. Ensure that the refrigeration system is earthed prior to charging the system with refrigerant. Label the system when charging is complete (if not already). Extreme care shall be taken not to overfill the refrigeration system. Prior to recharging the system it shall be pressure tested with OFN. The system shall be leak tested on completion of charging but prior to commissioning. A follow up leak test shall be carried out prior to leaving the site.

## 9 DECOMMISSIONING

Before carrying out this procedure, it is essential that the technician is completely familiar with the equipment and all its detail. It is recommended good practice that all refrigerants are recovered safely. Prior to the task being carried out, an oil and refrigerant sample shall be taken in case analysis is required prior to re-use of reclaimed refrigerant. It is essential that 4 GB electrical power is available before the task is commenced.

- a) Become familiar with the equipment and its operation.
- b) Isolate system electrically.
- c) Before attempting the procedure ensure that: mechanical handling equipment is available, if required, for handling refrigerant cylinders;
- d) All personal protective equipment is available and being used correctly; the recovery process is supervised at all times by a competent person;
- e) recovery equipment and cylinders conform to the appropriate standards.
- f) Pump down refrigerant system, if possible.
- g) If a vacuum is not possible, make a manifold so that refrigerant can be removed from various parts of the system.
- h) Make sure that cylinder is situated on the scales before recovery takes place.
- i) Start the recovery machine and operate in accordance with manufacturer's instructions.
- j) Do not overfill cylinders. (No more than 80 % volume liquid charge).
- k) Do not exceed the maximum working pressure of the cylinder, even temporarily.
- l) When the cylinders have been filled correctly and the process completed, make sure that the cylinders and the equipment are removed from site promptly and all isolation valves on the equipment are closed off.
- m) Recovered refrigerant shall not be charged into another refrigeration system unless it has been cleaned and checked.

## 10 LABELLING

Equipment shall be labelled stating that it has been de-commissioned and emptied of refrigerant. The label shall be dated and signed. Ensure that there are labels on the equipment stating the equipment contains flammable refrigerant.

## 11 RECOVERY

When removing refrigerant from a system, either for servicing or decommissioning, it is recommended good practice that all refrigerants are removed safely. When transferring refrigerant into cylinders, ensure that only appropriate refrigerant recovery cylinders are employed. Ensure that the correct number of cylinders for holding the total system charge are available. All cylinders to be used are designated for the recovered refrigerant and labelled for that refrigerant (i.e. special cylinders for the recovery of refrigerant). Cylinders shall be complete with pressure relief valve and associated shut-off valves in good working order. Empty recovery cylinders are evacuated and, if possible, cooled before recovery occurs.

The recovery equipment shall be in good working order with a set of instructions concerning the equipment that is at hand and shall be suitable for the recovery of flammable refrigerants. In addition, a set of calibrated weighing scales shall be available and in good working order. Hoses shall be complete with leak-free disconnect couplings and in good condition. Before using the recovery machine, check that it is in satisfactory working order, has been properly maintained and that any associated electrical components are sealed to prevent ignition in the event of a refrigerant release. Consult manufacturer if in doubt.

The recovered refrigerant shall be returned to the refrigerant supplier in the correct recovery cylinder, and the relevant Waste Transfer Note arranged. Do not mix refrigerants in recovery units and especially not in cylinders.

If compressors or compressor oils are to be removed, ensure that they have been evacuated to an acceptable level to make certain that flammable refrigerant does not remain within the lubricant. The evacuation process shall be carried out prior to returning the compressor to the suppliers. Only electric heating to the compressor body shall be employed to accelerate this process. When oil is drained from a system, it shall be carried out safely.

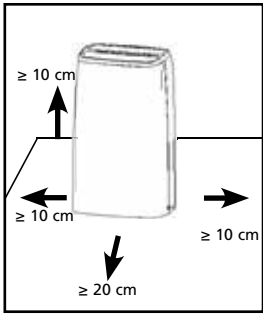

## ATTENTION!

- Never use the device with a damaged power cord, plug, cabinet or control panel. Never trap the power cord or allow it to come into contact with sharp edges.



## ATTENTION!

- Failing to follow the instructions may lead to nullification of the guarantee on this device.

### THE CONTROL PANEL

- Lowest ambient working condition: 5°C / 40% relative humidity
- Highest ambient working condition: 35°C / 90% relative humidity

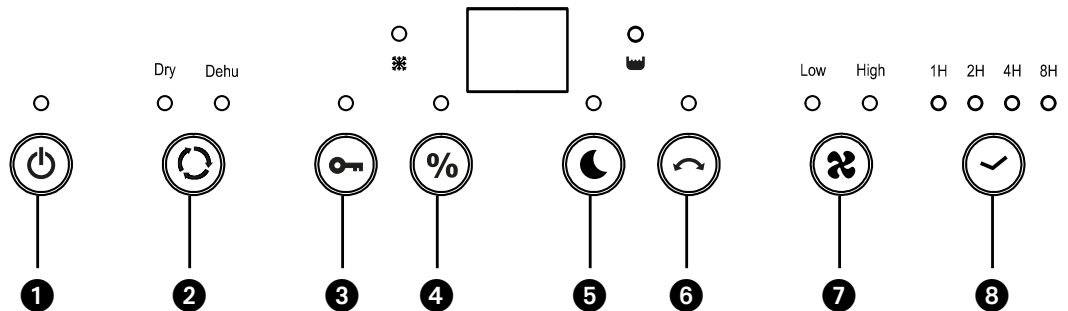

### NOTE!

- Water bucket must be correctly installed for the dehumidifier to operate.
- Do not remove the bucket while unit is in operation.
- If you want to use drain hose to drain water away, please install the hose according to section "Drainage method".
- Each time pressing the effective button on the control panel will give out a "beep" sound.
- When tuning on the unit, the running indicator is ON. Running indicator is OFF under standby status.

### FUNCTIONS & NAME OF KEY PADS

- 1 (On/Off): Switch on/off the power
- 2 Mode: Press the button to set automatic drying (Dry) or dehumidification (Dehu).
- 3 Lock: Press to lock the keys
- 4 % Set: To set CO (continuous operation) or desired humidity level.
- 5 Press the "Night mode" button to turn indication light off. (Except the CHILD lock light)
- 6 Swing: Press to control the louver
- 7 Speed: Press to set fan speed
- 8 Timer: On/Off timer setting

## OPERATION OF KEY PADS

- 1** When the unit is plugged into a power socket, 2 beep signals can be heard. The display will remain blank until the On/Off power button is pressed.
  
- 2** **Press "MODE" to set humidistat (Dehu) or dry mode (Dry)**
  - (1) In Dry mode the Dry symbol appears along with CO (continuous) on the display. The fan speed will increase to the highest fourth fan speed (only available in Laundry Mode). Having this higher fan speed is key to drying things faster. We recommend also activating the swing louvre mode to help move the air across the item to be dried.
  - (2) When selected "Dehu" mode. You can press the SET to select a target relative humidity (40%~50%~60%~70%~CO). There is also the option of CO which stands for continuous and means that the machine will not stop at a particular relative humidity but will continue to dry regardless of the room relative humidity.
  
- 3** **CHILD LOCK**

Press the button of "LOCK" for 3 second to activate lock function then fall function keys are locked. To release this feature. Press LOCK key again 3 seconds.
  
- 4** **Press the "SET" to set desired humidity 40%~50%~60%~70%~CO.**

Recommend to set humidity value in 50%. For example, when the appliance detects that the current environment humidity is higher than or equal to 55%RH, the appliance start and fan runs at high speed; when the appliance detects that the current environment humidity is less than or equal to 49%RH, compressor stop and fan runs at low speed, the power indicator light will illuminate.
  
- 5** **SWING: Press the button to switch on/off swing performance.**

Press "SWING" to turn the air outlet louver move or stop.
  
- 6** **SPEED**

Press "SPEED" to select the fan working at "High speed" or "Low speed".
  
- 7** **TIMER (On or Off)**

The appliance must be connected to the mains socket outlet and power provided to the appliance.

With the appliance switched OFF at the control panel (the display and all LEDs will be OFF), press the TIMER button repeatedly to select the number of hours (1H/2H/4H/8H) that will pass before the appliance switches ON.

To switch OFF the appliance:  
With the appliance switched ON at a the control panel, press the TIMER button repeatedly to select the number of hours (1H/2H/4H/8H) that will pass before the appliance switches OFF.
  
- 8** **INDICATION LIGHT BAR**
  - (1) When the machine is running, the blue light is on.
  - (2) When the water tank is full, the orange light is on and tank "Full" indication light on

## **9 NIGHT MODE**

Pressing the light button when the machine is working makes the buzzer beep for one time. Digital display, LED light and blue decoration light are off but the power light is on. (Note: the child lock light is on if the machine is at child lock mode.) When pressing the light button again the buzzer beeps one time. Digital display works normally, corresponding mode or function lights show normally.

## **WATER FULL**

When tank is full, device will automatically shut off and buzzer will alarm 10 times. The indication light of "power" and "tank full" will illuminate.

The dehumidifying process will only restart once the condensate tank has been emptied and re-installed. Once re-installed correctly the LED will turn off. **DO NOT** attempt to modify or remove the float mechanism; this could result in the tank overflowing.

## **AUTO RESTART**

- 1** If the unit is turned off unit and is in stand-by, the device will recall the last setting when turned on again.
- 2** In the event of a power failure, the machine will restart automatically at the settings selected prior to the power interruption.
- 3** If user sets the "child lock" and "timer" functions, the device will shut off when time is up, but the child lock function will be turned off when the unit restarts.

## **AUTOMATIC DEFROSTING**

When the machine is working in low temperatures the evaporator may frost. In order to protect cooling system, this device is provided with an automatic defrosting function.

## **COMPRESSOR PROTECTION FUNCTION**

This device is equipped with a compressor protection function so the fan will run for 3 minutes before the compressor kicks in.

## **REFRIGERANT LEAKAGE DETECTION FUNCTION**

The refrigerant leakage function will shut off the device automatically if any leak is detected. The digital display will flash and the buttons will be unresponsive until the unit has been restarted.

## **CONTINUOUS DRAINAGE**

Drainage hose 15mm is included. Insert drainage hose to drain outlet and extend the hose to a suitable drainage facility.

## **AIR FILTER**

The dehumidifiers are equipped with a 3-layer filter package to clean the circulated room air. The 3-layer filter package consists of a screen filter and (separately packed) Apollo and active carbon filter. These filters must be placed according to the instructions before operating the dehumidifiers.

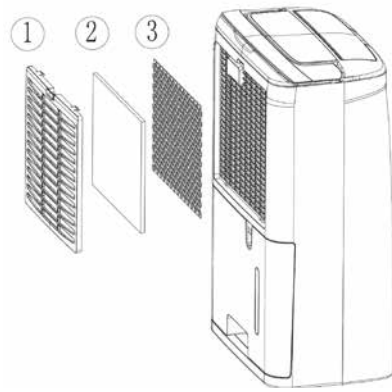

- 1** Screen filter; to remove bigger dust particles.
- 2** Apollo filter; to remove unhealthy particles from the air such as pollen, bacteria, animal dander and dust.
- 3** Active carbon filter sheet; to remove odours.

#### TO CLEAN, INSPECT OR EXCHANGE THE FILTERS:

##### TAKING OUT THE FILTERS:

- Take out the water container (see chapter 'DRAINAGE OPTION').
- Take out the screen filter by firmly pressing down the top of the screen filter with 2 or 3 fingers. The screen filter will bend and the two securing hooks at the top side of the screen filter will be releasable from its dedicated holes. The screen filter is now disconnected and can be easily removed.
- Take out the now visible Apollo filter and the active carbon filter

The screen filter has to be cleaned regularly with a vacuum cleaner to avoid blocking of the air flow. It does not need periodically replacement.



The active carbon sheet can be cleaned with a vacuum cleaner when dusty but has to be changed at the same time as the Apollo filter.



#### NOTE!

- Never use the dehumidifier without the screen filter!
- To run the unit without active carbon sheet and/or Apollo filter package does not bring any harm to the dehumidifier. In that case unhealthy dust is not removed.
- Replacement filters are available at your dealer. / [www.qlima.com](http://www.qlima.com)

##### REPOSITIONING THE FILTERS:

- Reposition the new Apollo filter and new active carbon filter. The active carbon filter at the most inner side of the machine, the Apollo filter at the most outer side of the machine.



- Place the lower end 2 hooks in the dedicated holes, reposition the top end two hooks into the dedicated 2 holes. The screen filter will need to be bend a little, this must be done by pressing on the top of the screen filter with 2 or 3 fingers.

If the green filter light stays on despite cleaning, reset the service time of 168 hours of use indicating the cleaning of the filter. Simply press the "timer" button for 5 seconds while the unit is in operation. The indicator light will flash 5 times, thus resetting the filter service time. The green light goes out.

## DRAINAGE OPTION

### OPTION 1 EMPTYING MANUALLY

#### Notes:

- Do not remove the bucket when unit is in operation or has just stopped. Otherwise it may cause some water to drip on the floor.
- Do not use the hose if using water bucket to collect water. When the hose is connected, water will be drained out through it instead of into the bucket.

- 1 Hold the handle at the bottom of the water bucket and pull it out following the arrow direction.
- 2 Empty the bucket by grasping the handle on the bottom of bucket with one hand and grasping the top of bucket with the other hand.
- 3 Replace bucket in the dehumidifier according to the arrow direction.

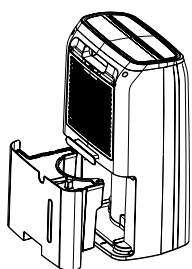

### OPTION 2 GRAVITY DRAIN HOSE

- 1 Use the hose included in the packaging.
- 2 Remove bucket from the unit as instructed.
- 3 Thread the drain hose onto the nozzle and make sure it's securely locked.
- 4 Replace the bucket. Make sure the drain hose goes through the buckets drain hole and is placed downward. Lead the hose to the floor drain and then cover the hole with a lid. Note that drain hose should not be pressed, otherwise water can not be drained out.

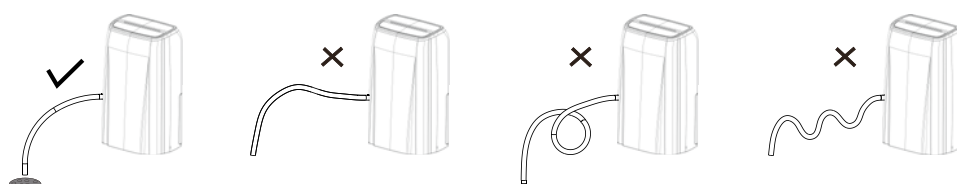
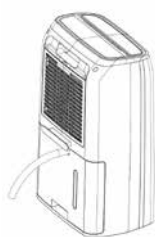

**NOTE!**

When you want to take off the drain hose, prepare a receptacle to collect water from the nozzle.

## CLEANING AND MAINTENANCE

**WARNING:**

- Before cleaning, turn off the dehumidifier and disconnect power. Otherwise it may lead to electric shock.
- Do not wash the dehumidifier with water, or it may lead to electric shock.
- Do not use volatile liquid (such as thinner or gasoline) to clean dehumidifier. Otherwise it will damage unit's appearance.

**GRILLE AND CASE**

To clean the case:

When there is dust on the case, use soft towel to dust it off; When the case is very dirty (greasy), use mild detergent to clean it.

To clean the grille: Use a dust catcher or brush.

**CARE AFTER USE-SEASON**

- Disconnect power.
- Clean air filter and case.
- Clean dust and obstacle of the dehumidifier.
- Empty the water bucket.

## TROUBLESHOOTING

- Check the following before contacting technical support.

Problem	Possible Causes	Solution
The unit does not work.	The power is not connected.	Insert the plug into the wall outlet.
The device does not dehumidify.	The water container is full.	Remove the water from the container.
	The water container has not been replaced correctly.	Place the water container in the correct position.
	The air filter is clogged.	Clean the air filter.
	The temperature or relative humidity in the room where the device is operating is too low.	It is normal that the device does not dehumidify in these conditions.
The dehumidifier works, but reduces the relative humidity insufficiently.	The room is too large.	We recommend using a dehumidifier with a greater capacity.
	There are too many sources of humidity.	We recommend using a dehumidifier with a greater capacity.
	There is too much ventilation.	Reduce ventilation (e.g. close windows and shut doors.)

## CONDITIONS OF WARRANTY

There is a two-year warranty on your dehumidifier from the date of purchase. All material or manufacturing defects will be repaired free of charge.

The following applies:

- All claims for compensation, including consequential damage, will not be entertained.
- Any repairs or replacement of components during the warranty period will not result in an extension of the warranty period.
- The warranty will expire if any alterations have been made, not genuine components have been fitted or if the dehumidifier has been repaired by a third party.
- Components subject to normal wear and tear, such as the air filter, are not covered by the warranty.
- The warranty is only valid on presentation of the original, unaltered, and date-stamped purchase receipt.
- The warranty does not cover damage caused by actions that deviate from those as described in the user's manual or by neglect.
- Transportation costs and the risks involved during the transportation of the dehumidifier or components shall always be for the account of the purchaser.

To prevent unnecessary expenses, we recommend that you always carefully read the user's manual first. If this does not provide a solution, take the dehumidifier to your distributor for repair.

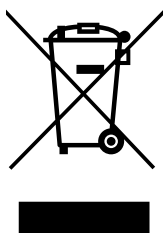

Do not dispose of electrical appliances as unsorted municipal waste, use separate collection facilities. Contact your local government for information regarding the collection systems available. If electrical appliances are disposed of in landfills or dumps, hazardous substances can leak into the groundwater and get into the food chain, damaging your health and well-being. When replacing old appliances with new ones, the retailer is legally obligated to take back your old appliance for disposal at least for free of charge. Do not throw batteries into the fire, where they can explode or release dangerous liquids. If you replace or destroy the remote control, remove the batteries and throw them away in accordance with the applicable regulations because they are harmful to the environment.

**Environmental information:** This equipment contains fluorinated greenhouse gases covered by the Kyoto Protocol. It should only be serviced or dismantled by professional trained personnel.

This equipment contains R290 refrigerant in the amount as stated in the table above. Do not vent R290 into atmosphere: R290, is a fluorinated greenhouse gas with a Global Warming Potential (GWP) = 3

## TECHNICAL SPECIFICATIONS

Model		D620	D625
Power consumption (nom / max)	kW	0.34	0.36
Power supply	V / Hz / Ph	220-240 / ~ 50 / 1	220-240 / ~ 50 / 1
Current (nom.)	A	1.3	1.2
Current Fuse for PCB		2010 Serie(s), AC250V;T;5,0A;L	
Current Fuse 1 for PCB		2010 Serie(s), AC250V;T;1,6A;L	
Dehumidifying capacity (moisture removal) at 30°C, 80%RH	L / 24h	20	25
Dehumidifying capacity (moisture removal) at 27°C, 60%RH	L / 24h	12	15
Capacity water container	L	4	4
Air flow (nom.)*	m3/h	200	200
For rooms up to*	m3	100 - 130	140 - 165
Operating range	°C	5 - 35	5 - 35
Automatic defrost		Yes	Yes
Hygrostat		Yes	Yes
Compressor type		Reciprocating	Reciprocating
Refrigerant type / charge	r / gr	R290 / 68	R290 / 95
Pressure suction / discharge (max.)	MPa	0.69 / 1.8 (2.7)	0.71 / 1.92 (2.7)
Dimensions (w x d x h)	mm	346 x 253 x 590	346 x 253 x 590
Net weight	kg	13.2	13.7
Gross weight	kg	14.3	14.7
Sound pressure level *	dB(A)	<48dB/1M	<48dB/1M
Unit Protection	IP	IPX4	IPX4
Fuse rating		250V, 10A	250V, 10A

\* To be used as indication

Subject to change without prior notice.





## COMPONENTI PRINCIPALI

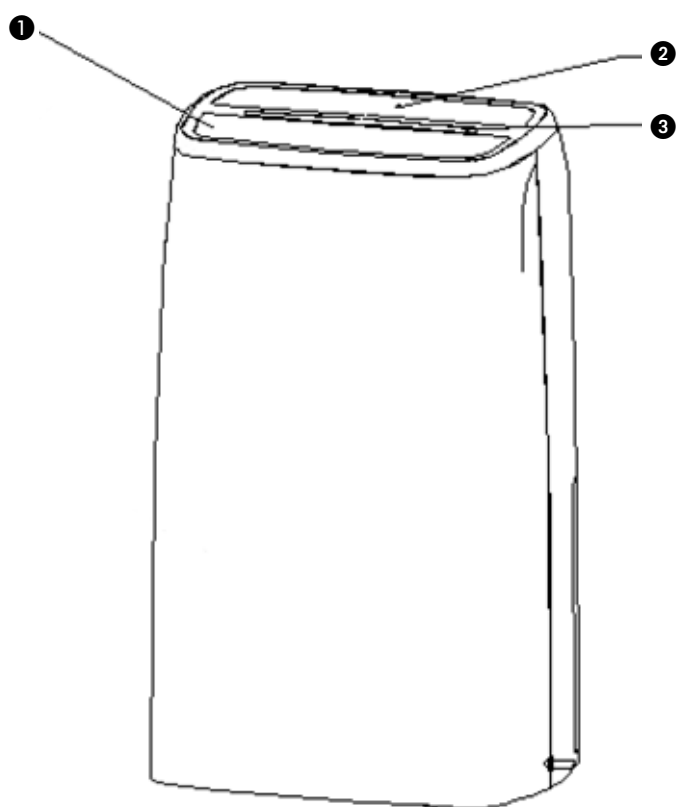

- ① Aletta (deflettore)
- ② Pannello di controllo
- ③ Barra luminosa di indicazione
- ④ Aspirazione aria / Filtro
- ⑤ Avvolgicavo
- ⑥ Serbatoio
- ⑦ Raccordo dello scarico continuo
- ⑧ Indicatore del livello d'acqua

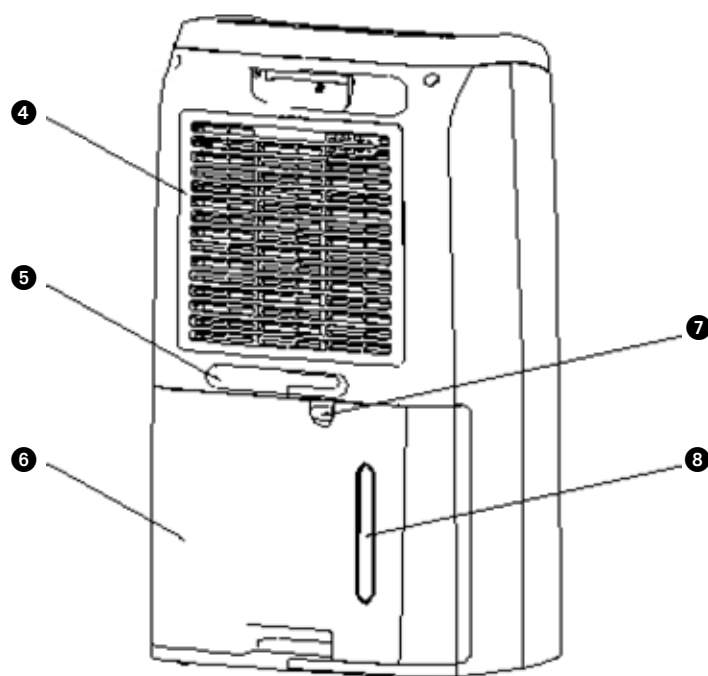

**1 LEGGERE LE ISTRUZIONI D'USO PRIMA DI UTILIZZARE L'APPARECCHIO.**

**2 CONSULTARE IL RIVENDITORE IN CASO DI DUBBI O QUESITI.**

**Prima di usare l'apparecchiatura, leggere attentamente il presente manuale e conservarlo come riferimento futuro. Installare questo dispositivo soltanto quando è conforme con la legislazione, le ordinanze e gli standard locali/nazionali. Questo prodotto è destinato a essere usato come deumidificatore nelle case ad uso residenziale ed è idoneo esclusivamente all'uso in normali condizioni domestiche, all'interno di soggiorni, cucine, bagni e garage. L'apparecchio deve essere collegato solo ad una presa di corrente equipaggiata con messa a terra ed erogante una tensione di allacciamento pari a 220-240 V./ ~50 Hz.**

### **NORME GENERALI**

- Per ottenere un funzionamento ottimale, è preferibile evitare di posizionare l'apparecchio in prossimità di un termosifone o di un'altra fonte di calore.
- Assicurarsi che tutte le finestre siano chiuse, in modo da permettere all'apparecchio di funzionare con la massima efficienza.
- La capacità di deumidificazione dipende dalla temperatura e dall'umidità presente nell'ambiente di utilizzo. E' pertanto un fenomeno normale che, se la temperatura è bassa, verrà sottratta meno umidità.
- Controllare il filtro dell'aria e assicurarsi che rimanga sempre pulito. L'operazione serve a prevenire un inutile spreco di energia e contribuisce ad assicurare una resa ottimale dell'apparecchio.
- Una volta tolta la spina di alimentazione dalla presa, l'apparecchio può essere riattivato solo dopo 5 minuti, a causa del ritardo automatico, adottato allo scopo di proteggere il compressore.





## IMPORTANTE

L'apparecchio DEVE essere collegato ad un impianto elettrico dotato di messa a terra. Se tale tipo di collegamento non è disponibile, è vietato collegare l'apparecchio alla rete di alimentazione. E' inoltre opportuno assicurare un agevole accesso alla spina elettrica. Si consiglia di leggere accuratamente le presenti istruzioni e di attenersi alle indicazioni fornite;

Prima di procedere al collegamento dell'apparecchio alla rete elettrica controllare la rispondenza dei seguenti punti:

- La tensione di allacciamento dell'impianto elettrico corrisponde a quella indicata nella targhetta dell'apparecchio;
- La presa di corrente e la rete elettrica sono idonee all'utilizzo dell'apparecchio;
- La spina del cordone elettrico è adatta alla presa di corrente;
- L'apparecchio è collocato su una superficie piana e stabile.

Nell'eventualità di dubbi sull'efficienza o rispondenza di uno dei componenti, si consiglia di chiedere l'intervento di un installatore qualificato per fare effettuare le verifiche del caso.

- L'utilizzo del presente apparecchio non è previsto per persone (bambini inclusi) con ridotte capacità psicomotorie, mentali o sensoriali, tanto meno deve essere utilizzato da persone inesperte o non dotate di sufficienti cognizioni in materia, tranne nei casi in cui vi è sorveglianza e sono impartite istruzioni per l'uso dell'apparecchio da parte di persone responsabili della sicurezza degli utenti.

- Questo apparecchio è stato prodotto in conformità alla normativa CE sulla sicurezza. Ciò nonostante è necessaria la massima cautela nell'uso, come è d'obbligo per tutte le apparecchiature elettriche
- Le griglie di ingresso e/o uscita dell'aria non vanno mai coperte.
- Svuotare il serbatoio dell'acqua prima di spostare l'apparecchio.
- Evitare il contatto fra l'apparecchio e le sostanze chimiche.
- Mai immergere l'apparecchio in acqua.
- Non introdurre nessun oggetto nelle aperture o nelle fessure dell'apparecchio.
- Prima di interventi di pulizia o sostituzione di parti dell'apparecchio o delle sue componenti è sempre necessario staccare la spina elettrica dalla presa di corrente.
- L'allacciamento dell'apparecchio all'impianto elettrico NON deve essere effettuato in nessun caso mediante cavi di prolunga. Se non è disponibile una presa di corrente dotata di messa a terra, fare installare una presa a norma da un impiantista qualificato.
- Occorre sorvegliare costantemente i bambini per essere sicuri che non giochino con l'apparecchio.
- Eventuali interventi di riparazione vanno sempre effettuati da un installatore/manutentore qualificato o dal fornitore dell'apparecchio. Rispettare le istruzioni di manutenzione.
- Quando l'apparecchio è posto fuori servizio o si tiene inutilizzato, staccare sempre la spina dalla presa di corrente.
- Qualora il cavo di alimentazione fosse danneggiato è necessario farlo sostituire dal fabbricante, dal servizio clienti o da personale con qualifiche adeguate in modo da non correre alcun rischio.
- Il dispositivo può essere usato da bambini a partire dagli 8 anni di età e da persone con capacità fisiche, sensoriali o mentali ridotte o con mancanza di esperienza e conoscenze a condizione che siano state fornite istruzioni e supervisione in

merito a un uso sicuro del dispositivo accertandosi del fatto che siano stati compresi i rischi associati all'uso del dispositivo stesso.

- I bambini non dovrebbero giocare col dispositivo.
- Le operazioni di pulizia e manutenzione da parte dell'utente non vanno eseguite dai bambini senza supervisione.

Informazioni specifiche relative ad apparecchiature con gas refrigerante R290 / R32.

- Leggere attentamente tutte le avvertenze.
- Quando si sbrina e si pulisce l'apparecchiatura, non utilizzare strumenti diversi da quelli consigliati dall'azienda produttrice.
- L'apparecchiatura deve essere collocata in una zona priva di sorgenti di accensione continue (ad esempio fiamme aperte, apparecchi a gas o elettrici in funzione).
- Non forare e non bruciare.
- Questa apparecchiatura contiene Y g (vedere la targhetta sul retro del dispositivo) di gas refrigerante R290 / R32.
- R290 / R32 è un gas refrigerante conforme con le direttive Europee in materia di ambiente. Non perforare alcuna parte dell'impianto del refrigerante. Essere consapevoli che i refrigeranti potrebbero non contenere odore.
- Se l'apparecchiatura è installata, azionata o riposta in una zona non aerata, la stanza deve essere progettata in modo da prevenire l'accumulo di perdite di refrigerante che potrebbe causare incendio o esplosione dovuti alla combustione del refrigerante provocata da stufe elettriche, fornelli o altre sorgenti di accensione.
- L'apparecchiatura deve essere conservata in modo tale da prevenire guasti meccanici.
- Le persone che azionano o lavorano sull'impianto

to del refrigerante devono avere la certificazione appropriata rilasciata da una organizzazione accreditata che garantisce la competenza nel maneggiare i refrigeranti in conformità con la valutazione specifica riconosciuta dalle associazioni del settore.

- Le riparazioni devono essere effettuate sulla base della raccomandazione dell'azienda produttrice.

Interventi di manutenzione e riparazione che richiedono l'assistenza di altro personale qualificato devono essere effettuati sotto la supervisione di una persona specializzata nella gestione dei refrigeranti infiammabili.

L'apparecchio dovrebbe essere installato, azionato e conservato in una stanza con una superficie maggiore di 4 m<sup>2</sup> (D620) / 12 m<sup>2</sup> (D625). L'apparecchio deve essere conservato in un'area ben ventilata dove la dimensione della stanza corrisponda all'area della stanza specificata per il funzionamento.

## **ISTRUZIONI PER LA RIPARAZIONE DI APPARECCHI CONTENENTI R290 / R32**

### **1 ISTRUZIONI GENERALI**

Questo manuale di istruzioni è destinato all'uso da parte di persone in possesso di un adeguato background di conoscenza nei settori di elettricità, elettronica, refrigerazione e meccanica.

#### **1.1 Controlli dell'area**

Prima di iniziare a lavorare su sistemi contenenti refrigeranti infiammabili, è necessario effettuare controlli di sicurezza per garantire che il rischio di incendio sia ridotto al minimo. Per la riparazione dell'impianto di refrigerazione, è necessario rispettare le seguenti precauzioni prima di effettuare il lavoro sull'impianto.

#### **1.2 Procedura di lavoro**

Il lavoro deve essere intrapreso nell'ambito di una procedura controllata in modo da ridurre al minimo il rischio che gas o vapore infiammabile sia presente mentre il lavoro viene eseguito.

#### **1.3 Area di lavoro generale**

Tutto il personale addetto alla manutenzione e le altre persone che lavorano nell'area devono essere istruite sulla natura del lavoro da effettuare. Evitare di lavorare in spazi ristretti. La zona intorno all'area di lavoro deve essere circonscritta. Assicurarsi che le condizioni all'interno della zona siano state messe in sicurezza mediante il controllo del materiale infiammabile.

#### **1.4 Controllo per la presenza di refrigerante**

L'area dev'essere controllata con un opportuno rilevatore di refrigerante prima e durante il lavoro al fine di garantire che il tecnico sia consapevole di atmosfere potenzialmente infiammabili. Assicurarsi che l'apparecchiatura di rilevamento perdite utilizzata sia adatta per l'uso con refrigeranti infiammabili, cioè priva di scintille, adeguatamente sigillata o intrinsecamente sicura.

#### **1.5 Presenza dell'estintore**

Se sedono essere eseguite delle lavorazioni a caldo nelle apparecchiature di refrigerazione o in eventuali parti associate, appropriate attrezzature antincendio devono essere disponibili a portata di mano. Tenere un estintore a polvere secca o a CO<sub>2</sub> adiacente alla zona di caricamento.

#### **1.6 Nessuna fonte di ignizione**

Nessuna persona che esegue lavoro in relazione a un sistema di refrigerazione che implica l'esposizione di una tubazione che contiene o ha contenuto refrigerante infiammabile deve utilizzare eventuali fonti di accensione in modo tale che possa comportare il rischio di incendio o di esplosione. Tutte le possibili fonti di innesco, tra cui fumo di sigaretta, dovrebbero essere mantenute sufficientemente lontano dal sito di installazione, riparazione, rimozione e smaltimento, quando il refrigerante infiammabile potrebbe essere rilasciato nello spazio circostante. Prima di effettuare il lavoro, l'area attorno all'apparecchiatura dev'essere oggetto di indagine per accertarsi che non vi siano pericoli infiammabili o rischi di accensione. Segnali "Non Fumare" devono essere visualizzate.

#### **1.7 Area ventilata**

Garantire che l'area sia all'aperto o che sia adeguatamente ventilata prima di irrompere nel sistema o effettuare qualsiasi lavorazione a caldo. Un certo grado di ventilazione deve continuare per tutto il periodo in cui viene svolto il lavoro. La ventilazione deve disperdere in modo sicuro qualsiasi refrigerante rilasciato e preferibilmente espellerlo nell'atmosfera.

#### **1.8 Controlli all'apparecchiatura per la refrigerazione**

Nel caso in cui vengano sostituiti componenti elettrici, questi devono essere adatti allo scopo e alla specifica corretta. In qualsiasi momento devono essere seguite le linee guida di manutenzione e assistenza del costruttore. In caso di dubbio consultare il dipartimento di assistenza tecnica del costruttore. I controlli seguenti devono essere applicati agli impianti che utilizzano refrigeranti infiammabili:

- La dimensione della carica è in conformità con le dimensioni della stanza entro la quale sono installati i componenti contenenti refrigerante.
- Il macchinario di ventilazione e le uscite sono operanti in modo adeguato e non sono ostruite.
- Se viene utilizzato un circuito di refrigerazione indiretta, il circuito secondario deve essere controllato per la presenza di refrigerante.
- La marcatura dell'apparecchiatura continua ad essere visibile e leggibile. Marcature e segni illeggibili devono essere corretti.
- Tubo o componenti di refrigerazione devono essere installati in una posizione in cui è improbabile che siano esposti a sostanze che possano corrodere i componenti contenenti refrigerante, a meno che i componenti siano costruiti con materiali che sono intrinsecamente resistenti alla corrosione o siano opportunamente protetti contro la corrosione.

#### **1.9 Controlli per dispositivi elettrici**

Gli interventi di riparazione e manutenzione dei componenti elettrici devono comprendere controlli di sicurezza iniziali e procedure di ispezione dei componenti. Se è presente un guasto che potrebbe compromettere la sicurezza, nessuna alimentazione elettrica può essere collegata al circuito fino a quando non sarà stato adeguatamente riparato. Se il problema non può essere risolto immediatamente, ma è necessario continuare il funzionamento, dev'essere utilizzata una soluzione temporanea adeguata. Questo deve essere riferito al proprietario dell'apparecchiatura in modo che tutte le parti siano avvisate. I controlli di sicurezza preliminari devono includere:

- che i condensatori siano scarichi: questo deve essere fatto in modo sicuro per evitare il rischio di scintille;
- che non ci siano componenti elettrici e di cablaggio esposti durante la ricarica, il ripristino o lo spurgo dell'impianto;
- che ci sia continuità della messa a terra.

## **2 RIPARAZIONI DI COMPONENTI A TENUTA**

2.1 Durante le riparazioni di componenti a tenuta, tutte le alimentazioni elettriche devono essere scollegate dall'apparecchiatura in lavorazione prima di qualsiasi operazione di distacco dei carter di tenuta, ecc. Qualora sia assolutamente necessario mantenere un'alimentazione elettrica all'apparecchiatura durante gli interventi di manutenzione, un modulo operativo di rilevazione di perdite in modo permanente deve essere collocato nel punto più critico per segnalare la presenza di una situazione potenzialmente pericolosa.

2.2 Particolare attenzione deve essere prestata a quanto segue per assicurare che lavorando sui componenti elettrici, l'involucro non è alterato in modo tale da compromettere il livello di protezione. Ciò deve includere danni ai cavi, numero di connessioni eccessivo, terminali non conformi alle specifiche originali, danni alle guarnizioni, montaggio errato di capicorda, ecc.

Assicurarsi che il dispositivo sia montato saldamente.

Assicurarsi che le guarnizioni o i materiali sigillanti non siano degradati in modo tale da non servire più allo scopo di impedire l'ingresso di atmosfere infiammabili. Le parti di ricambio devono essere in conformità con le specifiche del produttore.

**NOTA** L'utilizzo di sigillante al silicone può inibire l'efficacia di alcuni tipi di apparecchiature di rilevamento perdite. Componenti intrinsecamente sicuri non devono essere isolati prima di lavorare su di essi.

## **3 RIPARAZIONE DI COMPONENTI INTRINSECAMENTE SICURI**

Non applicare alcun tipo di carico induttivo o di capacità permanente al circuito senza garantire che questo non superi la tensione ammissibile e la corrente permessa per l'apparecchiatura in uso.

I componenti intrinsecamente sicuri sono i soli tipi che possono essere lavorati collegati elettricamente in presenza di un'atmosfera infiammabile. L'apparecchiatura di prova deve essere alla valutazione corretta.

Sostituire i componenti solo con parti specificate dal costruttore. Altre parti possono comportare l'incendio del refrigerante nell'atmosfera da una perdita.

## **4 CABLAGGIO**

Controllare che il cablaggio non sia soggetto a usura, corrosione, pressione eccessiva, vibrazione, bordi taglienti o altri effetti ambientali negativi. Il controllo deve prendere in considerazione anche gli effetti dell'invecchiamento o della vibrazione continua da fonti quali compressori o ventilatori.

## **5 RILEVAMENTO DI REFRIGERANTI INFIAMMABILI**

In nessun caso potenziali fonti di innesco possono essere utilizzate nella ricerca o nel rilevamento di perdite di refrigerante. Non può essere utilizzata una torcia ad alogenuro (o qualsiasi altro rilevatore che utilizza una fiamma).

## **6 METODI DI RILEVAMENTO DELLE PERDITE**

I seguenti metodi di rilevamento perdite sono ritenuti accettabili per gli impianti contenenti refrigeranti infiammabili. Rilevatori di perdite elettronici devono essere utilizzati per rilevare i refrigeranti infiammabili, ma la sensibilità potrebbe non essere adeguata o potrebbe necessitare di ritaratura. (L'apparecchiatura di rilevamento deve essere tarata in una zona priva di refrigerante).

Accertarsi che il rilevatore non sia una potenziale fonte di accensione e sia adatto per il refrigerante utilizzato. L'apparecchiatura di rilevamento perdite deve essere impostata a una percentuale di LFL del refrigerante e deve essere calibrata per il refrigerante impiegato e la percentuale appropriata di gas (25 % massimo) deve essere confermata.

I fluidi di rilevamento perdite sono adatti per essere utilizzati con la maggior parte dei fluidi refrigeranti ma deve essere evitato l'uso di detergenti contenenti cloro in quanto il cloro può reagire con il refrigerante e corrodere la tubazione in rame.

Se si sospetta una perdita, tutte le fiamme libere devono essere rimosse/spente.

Se viene riscontrata una perdita di fluido refrigerante che richiede brasatura, tutto il fluido refrigerante deve essere recuperato dal sistema, oppure isolato (per mezzo di valvole di intercettazione) in una parte del sistema lontano dalla perdita. Azoto privo di ossigeno (N) deve quindi essere spurgato attraverso il sistema sia prima che durante il processo di brasatura.

## 7 RIMOZIONE E SCARICO

Quando si irrompe nel circuito del refrigerante per effettuare riparazioni - o per qualsiasi altro scopo - devono essere utilizzate procedure convenzionali. È tuttavia importante che siano seguite le migliori prassi tenendo in considerazione l'infiammabilità. La seguente procedura deve essere rispettata: rimuovere il refrigerante; effettuare lo spurgo del circuito con gas inerte; scaricare; spurgare nuovamente con gas inerte; aprire il circuito mediante taglio o brasatura.

Il carico di refrigerante deve essere recuperato nelle bombole di recupero corrette. Il sistema deve essere "sciacquato" con azoto privo di ossigeno per rendere l'unità sicura. Questo processo può richiedere di essere ripetuto più volte. Aria compressa o ossigeno non devono essere utilizzati per questa attività. Il lavaggio deve essere effettuato rompendo il vuoto nel sistema con azoto privo di ossigeno e continuando a riempire fino a quando viene raggiunta la pressione d'esercizio, poi sfiatare in atmosfera e infine tirare fino al vuoto. Questo processo deve essere ripetuto fino a quando non c'è più refrigerante all'interno del sistema.

Quando viene utilizzato il carico finale di azoto privo di ossigeno, il sistema deve essere sfiato verso a pressione atmosferica per consentire al lavoro di poter essere eseguito. Questa operazione è assolutamente vitale se devono essere eseguite operazioni di brasatura su tutte le tubazioni. Assicurarsi che l'uscita per la pompa del vuoto non sia in prossimità di fonti di ignizione e qui sia disponibile ventilazione.

## 8 PROCEDURE DI CARICAMENTO

In aggiunta alle procedure di caricamento tradizionali i seguenti requisiti devono essere seguiti. Garantire che non si verifichi contaminazione di diversi fluidi refrigeranti quando si utilizzano apparecchiature di caricamento. Tubi flessibili o rigidi devono essere quanto più corti possibile per ridurre al minimo la quantità di fluido refrigerante contenuta in essi. Le bombole devono essere mantenute in posizione verticale. Assicurarsi che l'impianto di refrigerazione venga messo a terra prima di caricare il sistema con il refrigerante. Etichettare l'impianto quando il caricamento è completo (se non lo è già). Prestare estrema attenzione a non riempire eccessivamente l'impianto di refrigerazione. Prima di ricaricare l'impianto, deve essere testata la pressione con azoto privo di ossigeno. La tenuta dell'impianto deve essere testata a completamento del caricamento, ma prima della messa in servizio. Una prova di tenuta seguente deve essere effettuata prima di lasciare il sito.

## 9 DISMISSIONE

Prima di eseguire questa procedura, è essenziale che il tecnico abbia acquisito completa dimestichezza con l'apparecchiatura e tutti i suoi dettagli.

Si consiglia per buona prassi che tutti i refrigeranti sono recuperati in modo sicuro. Prima di effettuare questa attività, un campione di olio e di refrigerante dev'essere prelevato nel caso in cui siano necessarie analisi prima del riutilizzo del refrigerante rigenerato.

È essenziale che alimentazione elettrica 4 GB sia disponibile prima che l'attività venga iniziata.

- a) Acquisire familiarità con l'apparecchiatura e il suo funzionamento.
- b) Isolare l'impianto elettricamente.
- c) Prima di tentare la procedura assicurarsi che: l'attrezzatura di movimentazione meccanica sia disponibile, se necessario, per la movimentazione delle bombole di refrigerante.
- d) Tutti i dispositivi di protezione individuale siano disponibili e vengano utilizzati correttamente e la procedura di ripristino venga sorvegliata continuamente da una persona competente.
- e) Attrezzature di recupero e bombole siano conformi alle norme appropriate.
- f) L'impianto del refrigerante sia vuotato tramite pompa, se possibile.
- g) Se lo svuotamento non è possibile, realizzare un collettore in modo che il refrigerante possa essere rimosso dalle varie parti dell'impianto.
- h) Assicurarsi che la bombola sia collocata sulla bilancia prima che avvenga il recupero.
- i) Avviare la macchina per il recupero e azionarla in conformità con le istruzioni del produttore.
- j) Non riempire eccessivamente le bombole. (Non più dell'80 % in volume di liquido caricato.)
- k) Non superare la pressione massima d'esercizio della bombola, anche temporaneamente.
- l) Quando le bombole sono state riempite correttamente e il processo completato, assicurarsi che le bombole e le attrezzature vengano rimosse dal sito prontamente e che tutte le valvole di isolamento delle apparecchiature siano chiuse.
- m) Il refrigerante recuperato non può essere caricato in un altro impianto di refrigerazione a meno che non sia stato pulito e controllato.

## 10 ETICHETTATURA

L'apparecchiatura dev'essere etichettata dichiarando che essa è stata dismessa e svuotata del refrigerante. L'etichetta deve recare data e firma. Accertarsi che non vi siano etichette sull'apparecchiatura attestanti che l'apparecchiatura contiene refrigerante infiammabile.

## 11 RECUPERO

Quando si rimuove il refrigerante da un impianto, sia per interventi di manutenzione che per dismissione, si consiglia per buona prassi che tutti i refrigeranti vengano rimossi in modo sicuro. Quando si trasferisce il refrigerante nelle bombole, assicurarsi che vengono impiegate solo bombole adeguate per il recupero del refrigerante. Assicurarsi che sia disponibile il numero di bombole corretto per contenere il carico totale dell'impianto. Tutte le bombole che devono essere utilizzate sono designate per il refrigerante recuperato ed etichettati per il refrigerante (cioè sono bombole speciali per il recupero del refrigerante). Le bombole devono essere complete di valvola limitatrice di pressione e associate a valvole di intercettazione in buone condizioni d'esercizio. I cilindri di recupero vuoti devono essere scaricati e, se possibile, raffreddati prima di effettuare un recupero.

L'apparecchiatura di recupero dev'essere in buone condizioni di funzionamento con un set di istruzioni relative all'apparecchiatura a portata di mano e deve essere adatta per il recupero di refrigeranti infiammabili. Inoltre, un insieme di bilance di pesatura tarato dev'essere disponibile e in buono stato d'esercizio. I tubi flessibili devono essere completi con giunti a prova di perdita e in buone condizioni. Prima di utilizzare la macchina per il recupero, verificare che sia in stato di funzionamento soddisfacente, sia stata mantenuta correttamente e che gli eventuali componenti elettrici associati siano sigillati per impedire il contatto in caso di rilascio di fluido refrigerante. Consultare il produttore in caso di dubbio.

Il refrigerante recuperato dev'essere riportato al fornitore del refrigerante nella bombola di recupero corretta e con la relativa Nota di trasferimento dei rifiuti compilata. Non mescolare i refrigeranti nelle unità di recupero e soprattutto nelle bombole.

Se compressori o oli per compressore devono essere rimossi, accertarsi che siano stati scaricati a un livello accettabile per accertarsi che non rimanga refrigerante infiammabile all'interno del lubrificante. Il processo di scarico dev'essere effettuato prima di restituire il compressore ai fornitori. Solo il risanamento elettrico del corpo del compressore può essere impiegato per accelerare questo processo. Quando l'olio viene scaricato da un impianto, l'operazione deve essere effettuata in modo sicuro.

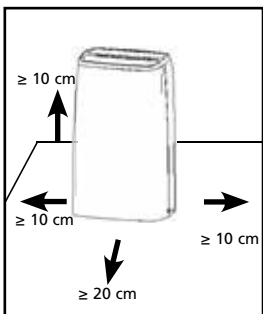

### ATTENZIONE!

- Non usare mai l'apparecchio se il cordone elettrico o la spina sono danneggiati. Il cordone non deve essere schiacciato e evitare che entri a contatto con oggetti taglienti o acuminati.



### ATTENZIONE!

- La mancata osservanza delle istruzioni può causare la perdita della garanzia concessa sull'apparecchio.



## IL PANNELLO DI CONTROLLO

- Soglia inferiore delle condizioni operative: 5 °C / 40% di umidità relativa.
- Soglia massima delle condizioni operative: 35 °C / 90% di umidità relativa.

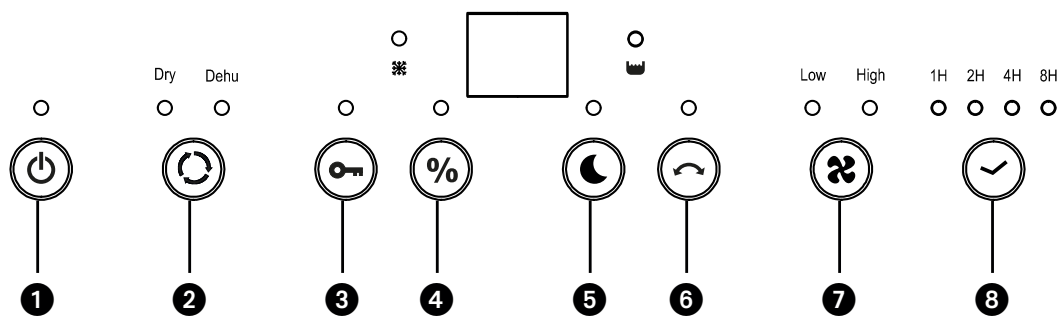

### NOTA!

- Il secchio per l'acqua deve essere installato correttamente perché il deumidificatore funzioni.
- Non rimuovere il secchio quando l'unità è in funzione.
- Se si desidera utilizzare il tubo di drenaggio per drenare l'acqua, installare il tubo secondo il capitolo "Metodo di drenaggio".
- Ogni volta che si preme il pulsante effettivo sul pannello di controllo verrà emesso un "bip" sonoro.
- Durante l'ottimizzazione dell'unità, l'indicatore di funzionamento è ON. L'indicatore di funzionamento è OFF in stato di standby.

## FUNZIONI DI BASE DEI PULSANTI

- 1 On / OFF: Accende e spegne l'alimentazione
- 2 Mode: Premere il pulsante per impostare l'asciugatura automatica (Dry) di deumidificazione (Dehu)
- 3 Lock: Premere per bloccare i tasti
- 4 % Set: Per impostare il funzionamento continuo (CO) o il livello di umidità desiderato
- 5 Premere il pulsante "Modalità notte" la luce di indicazione. (Ad eccezione della spia blocco CHILD)
- 6 Swing: Premere per controllare l'aletta
- 7 Speed: Premere per impostare la velocità della ventola
- 8 Timer: Impostazione On / Off del timer

## FUNZIONAMENTO

- 1 Quando l'unità è collegata a una presa di corrente, si possono udire 2 segnali acustici. Il display rimarrà vuoto fino a quando non verrà premuto il pulsante di accensione / spegnimento.
- 2 Premere "MODE" per impostare l'umidostato (Dehu) o la modalità asciugatura (Dry).  
(1) In modalità Dry compare il simbolo Dry insieme a CO (continua) sul display. La velocità della ventola aumenta fino alla velocità massima (disponibile solo in modalità Dry). Una velocità di ventilazione più elevata è la chiave per asciugare le cose più velocemente. Si raccomanda inoltre di attivare la modalità di oscillazione dell'aletta per aiutare a muovere l'aria attraverso l'elemento da asciugare.

(2) Quando è selezionata la modalità "Dehu". È possibile premere SET per selezionare un'umidità relativa obiettivo (40% ~ 50% ~ 60% ~ 70% ~ CO). Vi è anche l'opzione CO che sta per continuo e significa che il dispositivo non si arresterà a una particolare umidità relativa ma continuerà ad asciugare indipendentemente dall'umidità relativa dell'ambiente.

### **3** Blocco di sicurezza per protezione bambini

Premere il pulsante "LOCK" per 3 secondi per attivare la funzione blocco. Tutti i tasti funzione sono bloccati. Premere nuovamente il pulsante "LOCK" per 3 secondi per disattivare la funzione blocco.

### **4** Premere "SET" per impostare l'umidità desiderata 40%~50%~60%~70%~CO.

L'impostazione di umidità consigliata è 50%. Ad esempio, quando rileva che l'umidità attuale dell'ambiente è superiore o uguale al 55%, il dispositivo si avvia e la ventola funziona ad alta velocità; quando rileva che l'umidità attuale dell'ambiente è minore o uguale al 49%, il compressore si ferma e la ventola funziona a bassa velocità, la spia di alimentazione si illumina.

### **5** Aletta: Premere il pulsante per attivare / disattivare la modalità di oscillazione.

Premere "SWING" per attivare la funzione di oscillazione dell'aletta. Premerlo nuovamente per fermarla.

### **6** VELOCITÀ

Premere "SPEED" per selezionare la rotazione della ventola ad "alta velocità" o a "bassa velocità".

### **7** TIMER (On o Off)

Il dispositivo deve essere collegato alla presa di corrente e deve essere alimentato. Con il dispositivo spento da pannello di controllo (il display e tutti i LED sono spenti), premere ripetutamente il tasto TIMER per selezionare il numero di ore (1H / 2H / 4H / 8H) che passeranno prima che il dispositivo si accenda.

Spegnere il dispositivo:

Con il dispositivo acceso da pannello di controllo, premere ripetutamente il tasto TIMER per selezionare il numero di ore (1H / 2H / 4H / 8H) che passeranno prima che il dispositivo si spenga.

### **8** BARRA LUMINOSA DI INDICAZIONE

(1) Quando il dispositivo è in funzione, la spia blu è accesa.

(2) Quando il serbatoio dell'acqua è pieno, la spia arancione è accesa e si accende l'indicazione "Full" del serbatoio.

### **9** MODALITÀ NOTTE

Con l'apparecchio in funzione, premendo il pulsante della spia allo stesso tempo, sarà emesso un 'bip' per una volta; il display digitale, la luce LED e la luce blu si spegneranno, ma la spia di funzionamento resterà accesa. (Nota: la funzione 'child lock' rimane inserita se è stata attivata). Premendo nuovamente il pulsante della spia sarà emesso un 'bip' per una volta; il display digitale funzionerà regolarmente e verranno indicate le modalità attive e le spie di funzionamento.

## PIENO D'ACQUA

Quando il serbatoio è pieno, il dispositivo si spegne automaticamente e un segnale acustico viene emesso 10 volte. Le spie di indicazione "power" e "tank full" si accendono. Il processo di deumidificazione verrà riavviato solo dopo che il serbatoio della condensa sarà stato vuotato e rimontato. Una volta rimontato correttamente il LED si spegne. **NON** cercare di modificare o rimuovere il meccanismo galleggiante; questo potrebbe provocare il trabocco del serbatoio.

## FUNZIONE MEMORIA

- 1** Se l'unità è spenta ed è in stand-by, il dispositivo memorizza l'ultima impostazione quando viene acceso nuovamente.
- 2** In caso di guasto elettrico, la macchina si riavvierà automaticamente secondo le impostazioni selezionate prima dell'interruzione dell'alimentazione.
- 3** Se l'utente imposta le funzioni "lock child" e "timer", il dispositivo si spegnerà quando il tempo impostato è trascorso, ma la funzione di blocco bambini verrà disattivata quando l'unità viene riavviata.

## SBRINAMENTO AUTOMATICO

Quando la macchina funziona a basse temperature l'evaporatore può gelare. Per proteggere il sistema di raffreddamento, questo dispositivo è dotato di una funzione di sbrinamento automatico.

## FUNZIONE DI PROTEZIONE DEL COMPRESSORE

Questo dispositivo è dotato di una funzione di protezione del compressore tale per cui la ventola funziona per 3 minuti prima che il compressore venga avviato.

## FUNZIONE DI RILEVAMENTO DELLE PERDITE DI REFRIGERANTE

La funzione perdita refrigerante spegnerà automaticamente il dispositivo se viene rilevata una perdita. Il display digitale lampeggerà e i pulsanti non risponderanno finché l'unità non è stata riavviata.

## DRENAGGIO CONTINUO

Il tubo flessibile di drenaggio da 15 mm è incluso. Inserire il tubo di drenaggio nella presa di scarico ed estendere il tubo a una struttura di scarico.

## FILTRO DELL'ARIA

I deumidificatori sono dotati di un'unità di filtraggio multistrato (a 3 strati) per la pulizia dell'aria in circolazione.

L'unità di filtraggio multistrato è costituita da un filtro a crivello e da un filtro Apollo e uno ai carboni attivi (imballati separatamente). Questi filtri devono essere inseriti nell'apparecchio, seguendo le istruzioni di montaggio, prima di usare il deumidificatore.

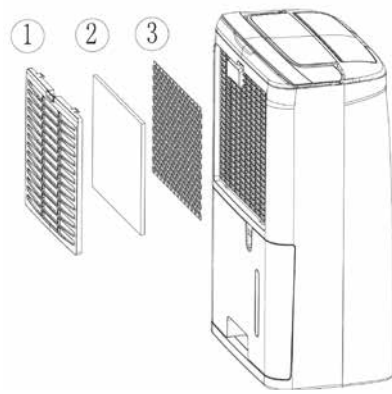

- 1** Filtro a crivello: abbate le particelle di polvere più grandi.
- 2** Filtro Apollo cattura le particelle d'aria nocive, come polline, batteri, forfora di animali domestici e polvere.
- 3** Filtro ai carboni attivi: elimina gli odori.

#### PER PULIRE, CONTROLLARE O SOSTITUIRE I FILTRI:

##### COME ESTRARRE I FILTRI:

- Togliere il contenitore dell'acqua (vedi il capitolo OPZIONE DI DRENAGGIO)
- Estrarre il filtro premendo con decisione lungo la parte superiore del filtro a crivello con 2 o 3 dita. Il filtro a crivello si piegherà e i due ganci di fissaggio sul lato superiore del filtro a crivello potranno essere staccati dagli appositi fori. A questo punto il filtro a crivello è svincolato e può essere facilmente rimosso.
- Estrarre successivamente anche il filtro Apollo e il filtro ai carboni attivi che adesso sono visibili e facilmente accessibili

Il filtro a crivello deve essere pulito regolarmente con un aspiratore per evitare che l'intasamento ostacoli il flusso d'aria. Non occorre sostituirlo periodicamente.



Quando il filtro a carboni attivi è polveroso, lo si può pulire con un'aspirapolvere. In caso di sostituzione del filtro a carboni attivi, si consiglia di sostituire anche quello filtro Apollo.



##### AVVERTENZA

- Non utilizzare mai l'apparecchio senza il filtro di garza!
- Far funzionare il deumidificatore senza l'apparecchio è munito del filtro a carboni attivi e/o il filtro Apollo comporta danni all'unità stessa: in tal caso le polveri nocive non vengono semplicemente rimosse.
- I kit di filtri da sostituire sono disponibili presso il rivenditore / [www.qlima.com](http://www.qlima.com)

##### RIPOSIZIONAMENTO DEI FILTRI:

- Riposizionare sia il nuovo il filtro Apollo sia il nuovo filtro ai carboni attivi. Il filtro ai carboni attivi occupa il lato più interno dell'apparecchio, il filtro Apollo si trova sul lato esterno dell'apparecchio.

- Posizionare i 2 ganci della parte inferiore negli appositi fori, collocare i ganci della parte superiore nei due appositi fori. Sarà necessario piegare leggermente il filtro a crivello per inserirlo, l'operazione si effettua premendo con 2 o 3 dita sulla parte superiore del filtro a crivello.

Se la spia verde del filtro rimane accesa nonostante la pulizia, resettare il tempo di manutenzione di 168 ore di utilizzo indicando l'avvenuta pulizia del filtro. Premere semplicemente il pulsante "timer" per 5 secondi mentre l'unità è in funzione. La spia lampeggerà 5 volte ripristinando in questo modo il tempo di manutenzione del filtro. La spia verde si spegne.

## OPZIONE DI DRENAGGIO

### OPZIONE 1: SVUOTARE MANUALMENTE

#### Note:

- Non rimuovere il secchio quando l'unità è in funzione o si è appena fermata. Altrimenti si potrebbe causare gocciolamento dell'acqua sul pavimento.
- Non utilizzare il tubo se si utilizza il secchio per l'acqua per raccogliere l'acqua. Quando si collega il tubo, l'acqua sarà svuotata attraverso di esso anziché nel secchio.

- 1 Tenere la maniglia sulla parte inferiore del secchio dell'acqua ed estrarlo seguendo la direzione della freccia.
- 2 Vuotare il secchio afferrando la maniglia sulla parte inferiore del secchio con una mano e afferrando la parte inferiore del secchio con l'altra mano.
- 3 Riposizionare il secchio nel deumidificatore secondo la direzione della freccia.

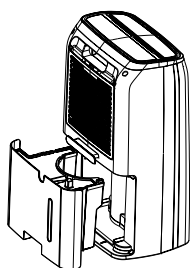

### OPZIONE 2: TUBO DI SCARICO PER GRAVITÀ

- 1 Utilizzare il tubo incluso nella confezione.
- 2 Rimuovere il secchio dall'unità come indicato.
- 3 Avvitare il tubo di scarico all'ugello e assicurarsi che sia saldamente bloccato.
- 4 Rimettere in posizione il secchio. Assicurarsi che il tubo di scarico passa attraverso il foro di scarico ed è diretto verso il basso. Far correre il tubo a terra e coprire il foro con un coperchio. Notare che il tubo di drenaggio non deve essere schiacciato, altrimenti l'acqua non può defluire.

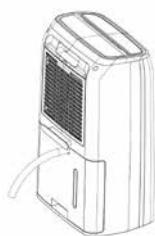

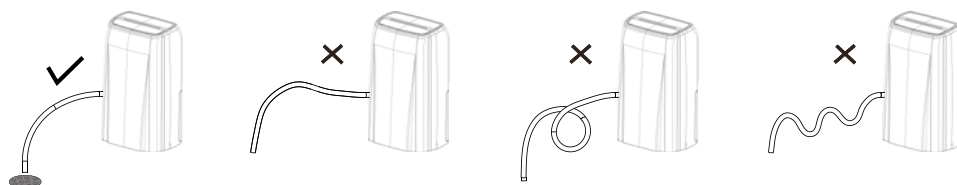

#### **NOTA!**

Quando si desidera togliere il tubo di scarico, preparare un recipiente per raccogliere l'acqua dall'ugello.

## **PULIZIA E MANUTENZIONE**



#### **ATTENZIONE:**

- Prima della pulizia, spegnere il deumidificatore e scollegare l'alimentazione. In caso contrario può portare a scosse elettriche.
- Non lavare il deumidificatore con acqua, o potrebbe portare a scosse elettriche.
- Non utilizzare liquidi volatili (come diluenti o benzina) per pulire il deumidificatore.

In caso contrario si rovinerebbe l'aspetto dell'unità.

**1**

#### **Griglia e involucro**

Pulire l'involucro:

Quando c'è polvere sull'involucro, utilizzare un panno morbido per spolverarlo; quando l'involucro è molto sporco (grasso), usare un detergente delicato per pulirlo.

Pulire la griglia: Utilizzare un aspirapolvere o una spazzola.

#### **CURA DOPO L'USO-STAGIONE**

- Scollegare l'alimentazione.
- Pulire filtro dell'aria e involucro.
- Pulire la polvere e gli ostacoli dal deumidificatore.
- Vuotare il secchio per l'acqua.

## RISOLUZIONE DEI PROBLEMI

- Controllare quanto segue prima di contattare l'assistenza tecnica.

Problema	Causa	Soluzione
L'unità non funziona	Il cavo dell'alimentazione non è collegato.	Inserire la spina nella presa di corrente.
Il dispositivo non deumidifica.	Il serbatoio dell'acqua è pieno.	Rimuovere l'acqua dal serbatoio.
	Il serbatoio dell'acqua non è stato rimesso a posto correttamente.	Porre il serbatoio dell'acqua nella posizione corretta.
	Il filtro in linea è intasato.	Pulire il filtro dell'aria.
	La temperatura o l'umidità relativa nella stanza dove l'apparecchio è in funzione sono troppo basse.	È normale che il dispositivo non deumidifichi in queste condizioni
Il deumidificatore funziona, ma riduce l'umidità relativa in modo insufficiente.	La stanza è troppo grande.	Si consiglia di utilizzare un deumidificatore con una maggiore capacità.
	Ci sono troppe fonti di umidità.	Si consiglia di utilizzare un deumidificatore con una maggiore capacità.
	C'è troppa ventilazione.	Ridurre la ventilazione (ad es. chiudere le finestre e le porte).

## CONDIZIONI DI GARANZIA

Il deumidificatore ha una garanzia di due anni a decorrere dalla data di acquisto. Entro tale termine saranno effettuati gratuitamente tutti gli interventi di riparazione in conseguenza di difetti di fabbricazione o vizi del materiale.

Nella fattispecie si applicano le seguenti disposizioni:

- Saranno respinti tutti gli altri reclami o richieste di risarcimento, compresi quelli per danni derivanti.
- La riparazione o la sostituzione di componenti, entro il periodo di garanzia, non comporta un prolungamento della garanzia.
- La garanzia è nulla nel caso in cui siano state apportate modifiche al deumidificatore, siano state montate componenti non originali, o l'apparecchio sia stato riparato da terzi.
- Le componenti soggette a normale usura, non sono comprese nella garanzia.
- Per esigere l'applicazione della garanzia si dovrà presentare lo scontrino d'acquisto originale, datato, e non dovranno esser state apportate modifiche d'alcun tipo all'apparecchio.
- La garanzia è nulla in caso di danni sorti in seguito ad azioni che differiscono da quanto indicato nelle istruzioni o in seguito a negligenza.
- Le spese ed i rischi del trasporto del deumidificatore sono sempre a carico dell'acquirente.

Per prevenire costi inutili, si consiglia di leggere sempre attentamente le istruzioni prima dell'uso. Qualora nelle istruzioni non vi sia alcun suggerimento in merito, portare il deumidificatore al rivenditore per la riparazione.

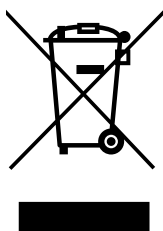

Non smaltire le apparecchiature elettriche insieme ai rifiuti generici; utilizzare la raccolta separata. Mettersi in contatto con l'amministrazione pubblica per sapere se è disponibile un sistema di raccolta adeguato. Se le apparecchiature elettriche vengono disperse in discariche o depositi di rifiuti, potrebbe verificarsi una perdita di sostanze pericolose nelle acque sotterranee e terminare nella catena alimentare producendo un effetto dannoso per la salute ed il benessere. Non gettare le batterie nel fuoco, ciò potrebbe provocare un'esplosione o

la fuoriuscita di liquidi pericolosi. Qualora il telecomando venga sostituito o eliminato, rimuovere le batterie e smaltirle secondo le norme vigenti, in quanto queste contengono materiali dannosi per l'ambiente.

Informazioni sulla tutela ambientale: In questo apparecchio sono contenuti gas fluorinati ad effetto serra in base al Protocollo di Kyoto. L'apparecchio deve essere manuttenzionato o smantellato solo da persone esperte.

L'apparecchio contiene refrigerante R290 nella quantità indicata nella precedente tabella. Non scaricare il gas R290 nell'atmosfera: R290 è un gas fluorinato ad effetto serra con potenziale di riscaldamento globale GWP pari a 3.

## SPECIFICHE TECNICHE

<b>Modello</b>		<b>D620</b>	<b>D625</b>
Potenza assorbita (nom / max)	kW	0.34	0.36
Tensione di rete	V / Hz / Ph	220-240 / ~ 50 / 1	220-240 / ~ 50 / 1
Amperaggio	A	1.3	1.2
Fusibile corrente per circuito stampato		2010 Serie(s), AC250V;T;5,0A;L	
Fusibile corrente per 1 circuito stampato		2010 Serie(s), AC250V;T;1,6A;L	
Riduzione dell'umidità (tasso di umidità relativa pari al 80% ad una temperatura di 30°C)	L / 24h	20	25
Riduzione dell'umidità (tasso di umidità relativa pari al 60% ad una temperatura di 27°C)	L / 24h	12	15
Capacità del serbatoio	L	4	4
Flusso aria (nom.) *	m <sup>3</sup> /h	200	200
Ideale per ambienti fino a *	m <sup>3</sup>	100 - 130	140 - 165
Temperatura di esercizio	°C	5 - 35	5 - 35
Scongelamento automatico		Sì	Sì
Igrostato		Sì	Sì
Tipo di compressore		alternativi	alternativi
Refrigerante tipo / peso	r / gr	R290 / 68	R290 / 95
Pressione di aspirazione / scarico (max.)	MPa	0.69 / 1.8 (2.7)	0.71 / 1.92 (2.7)
Dimensioni unità (p x l x h)	mm	346 x 253 x 590	346 x 253 x 590
Netto peso unità	kg	13.2	13.7
Lordo peso unità	kg	14.3	14.7
Livello di pressione acustica *	dB(A)	<48dB/1M	<48dB/1M
Protezione unità	IP	IPX4	IPX4
Amperaggio fusibile		250V, 10A	250V, 10A

\* Da utilizzare a scopo indicativo

Il costruttore si riserva il diritto di apportare modifiche senza avere l'obbligo di dover notificare in anticipo le variazioni effettuate.







## BELANGRIJKE ONDERDELEN

- ① Luchtuitlaatklep
- ② Bedieningspaneel
- ③ Indicatielichtbalk
- ④ Luchtinlaat / Filter
- ⑤ Snoeropbergruimte
- ⑥ Tank
- ⑦ Aansluiting voor permanente waterafvoer
- ⑧ Indicator waterpeil

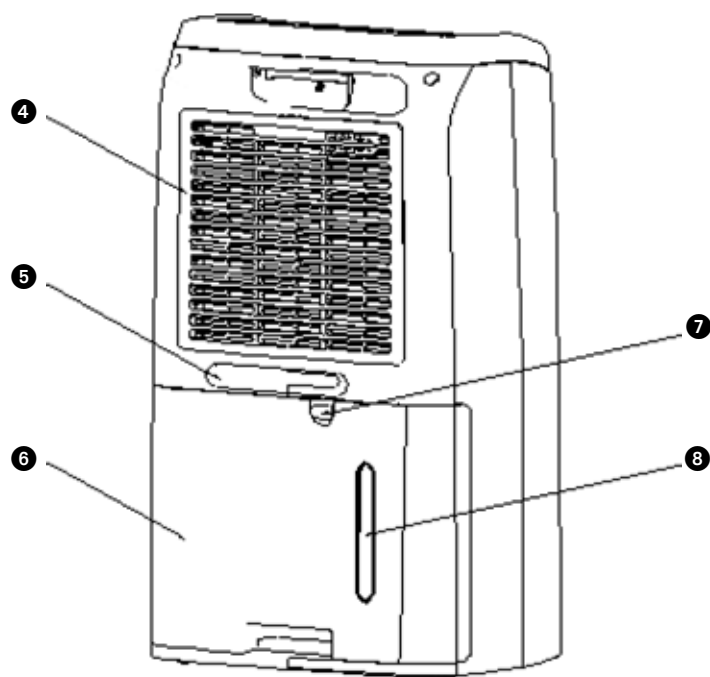
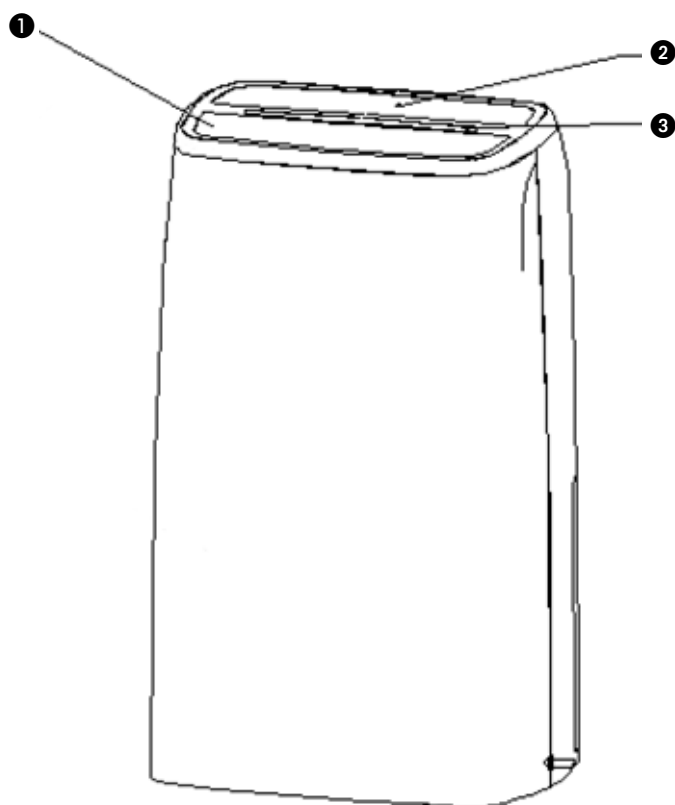

1 LEES EERST DE GEBRUIKSAANWIJZING.

2 RAADPLEEG BIJ TWIJFEL UW DEALER.

**Lees deze gebruikershandleiding aandachtig alvorens het toestel te gebruiken en bewaar het voor later. Installeer dit toestel enkel wanneer het voldoet aan de lokale/nationale wetgeving, regelgeving en normen. Dit product is bedoeld om gebruikt te worden als een luchtontvochtiger in woningen en is alleen geschikt voor gebruik binnenshuis in woonkamers, keukens, badkamers en garages, in normale huishoudelijke omstandigheden. Dit apparaat is uitsluitend geschikt voor een geaard stopcontact, aansluitspanning 220-240 V./~50 Hz.**

### **ALGEMEEN**

- Om een optimaal resultaat te krijgen, het apparaat niet dicht bij een radiator of een andere warmtebron plaatsen.
- Zorg ervoor dat alle ramen gesloten zijn om maximale efficiëntie te bereiken.
- De ontvochtigingscapaciteit is afhankelijk van de temperatuur en de luchtvochtigheid in de ruimte. Het is normaal dat bij een lage temperatuur minder vocht wordt onttrokken.
- Zorg ervoor dat het luchtfilter schoon blijft. Dit voorkomt onnodig energieverbruik en waarborgt een optimaal resultaat.
- Als de stekker uit het stopcontact is geweest, start het apparaat pas na 5 minuten weer op. De automatische vertraging beschermt de compressor.



## **BELANGRIJK**

Het apparaat **MOET** altijd geaard worden aangesloten. Als de stroomvoorziening niet geaard is, mag u het apparaat absoluut niet aansluiten. De stekker moet altijd makkelijk toegankelijk zijn als het apparaat is aangesloten. Lees deze gebruiksinstructie zorgvuldig en volg de aanwijzingen.

Controleer voor het aansluiten van het apparaat of:

- de aansluitspanning overeenkomt met die op het typeplaatje;
- stopcontact en stroomvoorziening geschikt zijn voor het apparaat;
- de stekker van het snoer in het stopcontact past;
- het apparaat op een stabiele en vlakke ondergrond staat.

Laat de elektrische installatie controleren door een erkend vakman als u er niet zeker van bent dat alles in orde is.

- Dit apparaat is niet bedoeld voor gebruik door personen (inclusief kinderen) met verminderde lichamelijke, geestelijke of zintuiglijke vermogens, of gebrek aan ervaring en kennis, tenzij er toezicht wordt gehouden op en instructies worden gegeven voor het gebruik van het apparaat door iemand die verantwoordelijk is voor hun veiligheid.
- Dit apparaat is volgens de CE veiligheidsnormen gefabriceerd. Toch dient u, zoals bij ieder elektrisch apparaat, voorzichtig te zijn.
- Het luchtinlaat- en/of uitblaasrooster nooit afdekken.
- Leeg het waterreservoir voordat u het apparaat verplaatst.
- Breng het apparaat nooit in contact met chemicaliën.

- Het apparaat nooit in water onderdompelen.
- Steek geen voorwerpen in de openingen van het apparaat.
- Haal altijd eerst de stekker uit het stopcontact voordat het apparaat of een onderdeel ervan moet worden schoongemaakt of vervangen.
- Sluit het apparaat **NOOIT** aan met behulp van een verlengsnoer. Is een geschikt geaard stopcontact niet voorhanden, laat dit dan installeren door een erkend elektricien.
- Er dient toezicht te worden gehouden op kinderen om er zeker van te zijn dat zij niet met het apparaat spelen.
- Laat eventuele reparaties altijd uitvoeren door een erkend servicemonteur of uw leverancier. Volg de onderhoudsinstructies
- Haal altijd de stekker van het apparaat uit het stopcontact als het niet wordt gebruikt.
- Indien de voedingskabel beschadigd is, dient deze vervangen te worden door de fabrikant, zijn klantenservice of personen met vergelijkbare kwalificaties om gevaren te voorkomen.
- Dit apparaat kan worden gebruikt door kinderen vanaf 8 jaar en mensen met een lichamelijke, zintuiglijke of verstandelijke beperking en door mensen die geen ervaring met of kennis over het apparaat hebben als er toezicht op hen wordt gehouden of ze instructies hebben gekregen over veilig gebruik van het apparaat en op de hoogte zijn van de risico's.
- Zorg ervoor dat kinderen niet met het apparaat spelen.
- Reiniging en onderhoud dient niet te worden uitgevoerd door kinderen waarop geen toezicht wordt gehouden.

Specifieke informatie met betrekking tot toestellen met R290 / R32 koelgas.

- Lees alle waarschuwingen aandachtig.
- Gebruik tijdens het ontdooien en reinigen van het toestel geen andere hulpmiddelen dan deze die aanbevolen worden door de fabrikant.
- Het toestel moet geplaatst worden in een ruimte zonder continue ontstekingsbronnen (bijvoorbeeld: open vuur, toestellen op gas of elektriciteit in werking).
- Niet doorboren en niet verbranden.
- Dit toestel bevat Y g (zie typeplaatje op de achterkant van het toestel) R290 / R32 koelgas.
- R290 / R32 is een koelgas dat voldoet aan de Europese richtlijnen op milieugebied. Geen delen van het koelmiddelcircuit doorboren. Houd er rekening mee dat koelmiddelen een geurstof kunnen bevatten.
- Als het toestel geïnstalleerd, gebruikt of bewaard wordt in een niet geventileerde ruimte, moet deze ruimte geschikt zijn om de ophoping van koelmiddel te voorkomen. Een risico op brand of een explosie kan het gevolg zijn vanwege het ontsteken van het koelmiddel door elektrische verwarmers, kachels of andere ontstekingsbronnen.
- Het toestel moet opgeslagen worden op een manier waarop mechanische defecten voorkomen worden.
- Personen die aan het koelmiddelcircuit werken of het bedienen moeten over de juiste certificatie beschikken die werd uitgegeven door een erkende organisatie die de bekwaamheid garandeert voor het werken met koelmiddelen overeenkomstig een specifieke beoordeling die erkend wordt door de industriële organisaties.

- Reparaties moeten uitgevoerd worden gebaseerd op de aanbevelingen van de fabrikant.

Onderhoud en reparaties die de hulp van ander gekwalificeerd personeel vereisen, moeten uitgevoerd worden onder toezicht van een persoon die gespecialiseerd is in het gebruik van brandbare koelmiddelen.

Het apparaat moet worden geïnstalleerd, gebruikt en bewaard in een kamer met een oppervlakte van meer dan 4 m<sup>2</sup> (D620) / 12 m<sup>2</sup> (D625). Het apparaat moet worden bewaard in een goed geventileerde ruimte met afmetingen die overeenstemmen met de gespecificeerde afmetingen voor werking.

## **INSTRUCTIES VOOR HET HERSTELLEN VAN APPARATEN DIE R290 / R32 BEVATTEN**

### **1 ALGEMENE INSTRUCTIES**

Deze gebruiksaanwijzing is bedoeld voor personen met de nodige ervaring in elektronica, elektriciteit, koeltechniek en mechanica.

#### **1.1 Controle van de omgeving**

Voer vóór het werken aan systemen die brandbare koelmiddelen bevatten de veiligheidscontroles uit die nodig zijn om te verzekeren dat het risico op ontsteking minimaal is. Vooraleer het koelsysteem hersteld kan worden moet vóór aanvang van de werkzaamheden aan de volgende voorzorgsmaatregelen voldaan zijn.

#### **1.2 Werkprocedure**

Het werk zal uitgevoerd worden volgens een gecontroleerde procedure om het risico uit te sluiten dat er een brandbaar gas of brandbare damp aanwezig is terwijl het werk uitgevoerd wordt.

#### **1.3 Algemene werkomgeving**

Al het onderhoudspersoneel en alle andere personen die in de omgeving aan het werk zijn zullen op de hoogte gebracht worden van het werk dat uitgevoerd wordt. Werken in besloten ruimtes zal vermeden worden. De omgeving rond de werken zal afgezet worden. Verzeker dat de toestand in de ruimte veilig is en vrij is van brandbare stoffen.

#### **1.4 Controle op de aanwezigheid van koelmiddel**

De omgeving zal vóór en tijdens de werkzaamheden gecontroleerd worden met een geschikt detectiemiddel voor koelmiddel om te verzekeren dat de technicus op de hoogte is van mogelijk brandbare atmosferen. Verzeker dat de apparatuur die gebruikt wordt voor lekdetectie geschikt is om gebruikt te worden bij koelmiddelen, dit wil zeggen vonkvrij, adequaat afgedicht of intrinsiek veilig.

#### **1.5 Aanwezigheid van een brandblusapparaat**

Als er heet werk uitgevoerd wordt op de koeluitrusting of daaraan verbonden onderdelen zal geschikte brandblusapparatuur ter plaatse beschikbaar zijn. Plaats een brandblusapparaat met droog poeder of CO<sub>2</sub> naast het laadgebied.

#### **1.6 Geen ontstekingsbronnen**

Niemand zal tijdens werken aan een koelsysteem waarbij leidingen blootgesteld worden waarin zich eerder het brandbare koelmiddel bevond of nog steeds in bevindt, ontstekingsbronnen gebruiken op een manier die een risico op brand of



een explosie met zich meebrengt. Alle mogelijke ontstekingsbronnen, inclusief sigaretten roken, moeten op een voldoende afstand gehouden worden tijdens het installeren, herstellen, verwijderen en afvoeren. Tijdens deze handelingen kan brandbaar koelmiddel in de omgeving vrijkomen. Vóór aanvang van de werken zal de omgeving rond de apparatuur gecontroleerd worden om te verzekeren dat er geen brandgevaar of risico op explosie aanwezig is. Er zullen borden met "Verboden te roken" geplaatst worden.

### **1.7 Geventileerde omgeving**

Verzeker dat de omgeving open is of dat er voldoende geventileerd wordt vooraleer het systeem te openen of heet werk uit te voeren. Het niveau van ventilatie zal behouden blijven tijdens de periode waarin de werkzaamheden uitgevoerd worden. De ventilatie moet vrijgekomen koelmiddel veilig afvoeren en het liefst zo veel mogelijk naar de atmosfeer verdrijven.

### **1.8 Controles van de koeluitrusting**

Wanneer er elektrische onderdelen vervangen worden zullen de nieuwe onderdelen geschikt zijn voor hun doel en aan de juiste specificaties voldoen. De onderhoudsrichtlijnen van de fabrikant zullen te allen tijde gevolgd worden. Contacteer bij twijfel de technische dienst van de fabrikant voor bijstand. De volgende controles zullen uitgevoerd worden bij installaties die brandbare koelmiddelen gebruiken:

- De grootte van de lading overeenkomstig de afmetingen van de kamer waarin de onderdelen die koelmiddel bevatten geïnstalleerd worden is.
- De in- en uitlaten van de ventilatie naar behoren werken en niet geblokkeerd worden.
- Als er een onrechtstreeks koelcircuit gebruikt wordt, zal het secundaire circuit gecontroleerd worden op de aanwezigheid van koelmiddel.
- De aanduidingen op de uitrusting zichtbaar en leesbaar blijven. Aanduidingen en tekens die onleesbaar zijn zullen gecorrigeerd worden.
- Leidingen of onderdelen met koelmiddel worden in een positie geïnstalleerd waarbij het onwaarschijnlijk is dat ze blootgesteld worden aan stoffen die de onderdelen die koelmiddel bevatten zullen corroderen, tenzij de onderdelen gemaakt zijn uit materialen die van nature bestand zijn tegen corrosie of gepast beveiligd zijn tegen corrosie.

### **1.9 Controle van elektrische apparatuur**

Initiële veiligheidscontroles zullen deel uitmaken van de procedure voor het herstellen en onderhouden van elektrische onderdelen. Indien er een fout aanwezig is die de veiligheid in het gedrang kan brengen zal er geen voeding op het circuit aangesloten worden tot wanneer dit probleem opgelost is. Als de fout niet onmiddellijk gecorrigeerd kan worden maar de werking verder gezet moet worden, zal een adequate tijdelijke oplossing gebruikt worden. Dit zal gemeld worden aan de eigenaar van de uitrusting zodat alle partijen op de hoogte zijn. Initiële veiligheidscontroles zullen het volgende bevatten:

- dat condensatoren ontladen zijn: dit zal gebeuren op een veilige manier om de kans op vonken te vermijden;
- dat er geen onderdelen en bedrading onder spanning blootgesteld worden tijdens laden, recupereren of spoelen van het systeem;
- dat het systeem voortdurend geaard is.

## **2 HERSTELLINGEN AAN AFGEDICHTE ONDERDELEN**

2.1 Tijdens herstellingen aan afgedichte onderdelen moet alle elektrische voeding afgekoppeld worden van de apparatuur vóór het verwijderen van afgedichte deksels, enz. Als het absoluut nodig is dat de voeding tijdens onderhoudswerken aan de apparatuur aangesloten blijft moet een permanente lekdetectie geplaatst worden ter hoogte van het meest kritische punt om te waarschuwen voor een mogelijk gevaarlijke situatie.

2.2 Er zal in het bijzonder aandacht besteed worden aan het volgende om te verzekeren dat tijdens het werken aan elektrische onderdelen de behuizing niet gewijzigd wordt op een manier waarop het niveau van beveiliging beïnvloed wordt. Dit zal beschadiging van kabels, een teveel aan aansluitingen, klemmenblokken die niet volgens specificatie zijn, beschadigingen aan dichtingen, onjuiste plaatsing van pakkingen, enz. bevatten.

Verzeker dat de apparatuur stevig gemonteerd is.

Verzeker dat de dichtingen of dichtingsmaterialen niet zodanig verouderd zijn dat ze het binnendringen van brandbare atmosferen niet meer kunnen voorkomen.

Vervangonderdelen zullen voldoen aan de specificaties van de fabrikant.

**OPMERKING** Het gebruik van siliconen afdichtingsmiddel kan de effectiviteit van sommige types van apparatuur voor lekdetectie verminderen. Intrinsiek veilige onderdelen moeten niet geïsoleerd worden vooraleer er aan gewerkt wordt.

### **3 HERSTELLINGEN AAN INTRINSIEK VEILIGE ONDERDELEN**

Breng geen permanent inductieve of capacitieve ladingen aan op het circuit zonder te verzekeren dat deze de maximaal toegelaten spanning en stroom voor de gebruikte apparatuur niet overschrijden.

Intrinsiek veilige onderdelen zijn enkel deze onderdelen van het type waaraan gewerkt kan worden onder spanning in een brandbare atmosfeer. De testapparatuur zal van de juiste klasse zijn.

Vervang onderdelen enkel door onderdelen met de specificaties van de fabrikant. Andere onderdelen kunnen leiden tot ontsteking van het koelmiddel in de atmosfeer ten gevolge van een lek.

### **4 BEKABELING**

Controleer dat de bekabeling niet beïnvloed is door slijtage, corrosie, overmatige druk, trillingen, scherpe randen of andere negatieve omgevingseffecten. De controle zal ook rekening houden met de effecten van veroudering of voortdurende trillingen die veroorzaakt worden door compressoren of ventilatoren.

### **5 DETECTIE VAN BRANDBARE KOELMIDDELEN**

Er zullen onder geen omstandigheden mogelijke ontstekingsbronnen gebruikt worden tijdens het zoeken naar of detecteren van lekken van koelmiddel. Een halidelamp (of een andere detector met open vlam) zal niet gebruikt worden.

### **6 METHODES VAN LEKDETECTIE**

De volgende methodes van lekdetectie worden als aanvaardbaar beschouwd voor systemen die brandbare koelmiddelen bevatten. Elektronische lekdetectoren zullen gebruikt worden om brandbare koelmiddelen te detecteren maar de gevoeligheid kan onvoldoende zijn of ze moeten opnieuw gekalibreerd worden. (Detectieapparatuur zal gekalibreerd worden in een omgeving vrij van koelmiddel.)

Verzeker dat de detector geen mogelijke ontstekingsbron is en geschikt is voor het gebruikte koelmiddel. Lekdetectie-apparatuur zal ingesteld worden op een percentage van de LEL van het koelmiddel en zal gekalibreerd worden volgens het koelmiddel dat gebruikt wordt en het gepaste percentage aan gas (25 % maximum) bevestigd is.

Vloeistoffen voor lekdetectie zijn geschikt voor gebruik voor de meeste koelmiddelen maar het gebruik van detergents die chloor bevatten zal vermeden worden omdat het chloor kan reageren met het koelmiddel en het koperen leidingwerk kan corroderen.

Als er een vermoeden van een lek is zullen alle open vlammen verwijderd/gedoofd worden.

Als er een lek van koelmiddel gevonden dat soldeerwerk vereist zal al het koelmiddel uit het systeem gerecupereerd worden of geïsoleerd worden (door middel van afsluitventielen) in een deel van het systeem op een veilige afstand van het lek. Zuurstofvrije stikstof (OFN) zal dan door het systeem geblazen worden, zowel vóór als tijdens het soldeerwerk.

### **7 VERWIJDEREN EN VERDRIJVEN**

Bij het openen van het koelmiddelcircuit om herstellingen uit te voeren - of voor een andere reden - zullen de conventionele procedures gebruikt worden. Het is echter belangrijk dat de beste praktijken gevolgd worden omdat er met brandbaarheid rekening gehouden moet worden. De volgende procedure zal gevolgd worden: verwijder het koelmiddel; spoel het circuit met een inert gas; verdrijf; spoel opnieuw met het inert gas; open het circuit door snijden of solderen.

De lading aan koelmiddel zal gerecupereerd worden in de gepaste recuperatieflessen. Het systeem zal "gespoeld" worden met OFN om de eenheid in een veilige toestand te brengen. Dit proces moet mogelijk enkele keren herhaald worden. Perslucht of zuurstof zal niet gebruikt worden voor deze taak. Spoeling zal bereikt worden door het breken van het vacuüm met OFN en er zal verder gevuld worden tot de werkdruk bereikt wordt. Daarna wordt de druk afgelaten naar atmosfeer en wordt er uiteindelijk terug vacuüm getrokken. Dit proces zal herhaald worden tot er zich geen koelmiddel meer in het systeem bevindt.

Na het gebruiken van de laatste lading OFN zal de druk afgelaten worden tot atmosferische druk om werken aan de apparatuur toe te laten. Deze handeling is zeer belangrijk als er soldeerwerken aan het leidingwerk uitgevoerd moeten worden. Verzeker dat de uitlaat van de vacuümpomp zich niet in de buurt bevindt van ontstekingsbronnen en dat er ventilatie is.

## 8 LAADPROCEDURES

Naast de conventionele laadprocedures zullen de volgende vereisten gevolgd worden. Verzeker dat de verschillende koelmiddelen niet gemengd worden tijdens het gebruiken van de laadapparatuur. Slangen of leidingen zullen zo kort mogelijk zijn om de hoeveelheid aan koelmiddel dat zich hierin kan bevinden te minimaliseren. De flessen zullen rechtop geplaatst worden. Verzeker dat het koelsysteem geaard is vooraleer het systeem met koelmiddel geladen wordt. Breng etiketten aan op het systeem als het volledig geladen is (als dit nog niet het geval is). Men moet uiterst voorzichtig zijn om het koelsysteem niet te overvullen. Vooraleer het systeem opnieuw te laden zal er een druktest met OFN uitgevoerd worden. Het systeem zal na het laden, maar vóór ingebruikname, getest worden op lekken. Een tweede controle op lekken zal uitgevoerd laten vóór het verlaten van de site.

## 9 ONTMANTELING

Vooraleer deze procedure uitgevoerd wordt is het van essentieel belang dat de technicus de apparatuur en al zijn details volledig kent.

Het is goede praktijk dat alle koelmiddelen veilig verwijderd worden. Vóór het uitvoeren van deze taak zal een monster van de olie en het koelmiddel genomen worden voor het geval een analyse vereist is vooraleer het gerecupereerde koelmiddel opnieuw gebruikt wordt. Het is van essentieel 4 GB belang dat er voeding beschikbaar is vooraleer met deze taak gestart wordt.

- a) Leer de uitrusting en de werking kennen.
- b) Isoleer het systeem elektrisch.
- c) Verzeker vóór het proberen uitvoeren van deze procedure dat: mechanische behandelingsapparatuur beschikbaar is, indien nodig, voor het behandelen van de flessen met koelmiddel.
- d) Alle persoonlijke beveiligingsapparatuur beschikbaar is en gebruikt wordt; er wordt te allen tijde tijdens het recuperatieproces toezicht gehouden door een bevoegd persoon.
- e) Recuperatie-apparatuur en flessen voldoen aan de gepaste normen.
- f) Pomp het koelsysteem leeg, indien mogelijk.
- g) Maak, als er geen vacuüm getrokken kan worden, een verdeelstation zodat het koelmiddel uit de verschillende delen van het systeem verwijderd kan worden.
- h) Verzeker dat de fles op de weegschaal staat vóór aanvang van de recuperatie.
- i) Start de recuperatiemachine en bedien deze volgens de instructies van de fabrikant.
- j) Overvul de flessen niet. (Niet meer dan 80 % van het volume van vloeibare lading.)
- k) Overschrijd de maximale werkdruk van de fles niet, zelfs niet tijdelijk.
- l) Verzeker dat de flessen na het vullen en het voltooien van het proces de flessen en de apparatuur onmiddellijk van de site verwijderd worden en dat alle isolatiekleppen op de apparatuur in gesloten stand staan.
- m) Gerecupereerd koelmiddel zal niet in een ander koelsysteem geladen worden tenzij het gereinigd en gecontroleerd werd.

## 10 ETIKETTERING

Er zal een etiket op de apparatuur aangebracht worden dat aangeeft dat het ontmanteld werd en er geen koelmiddel meer aanwezig is. Dit etiket zal gedateerd en ondertekend worden. Verzeker dat er etiketten op de apparatuur aangebracht zijn die aangeven dat de uitrusting brandbaar koelmiddel bevat.

## 11 RECUPERATIE

Bij het verwijderen van koelmiddel uit een systeem, voor onderhoud of ontmanteling, is het goede praktijk dat alle koelmiddelen veilig verwijderd worden. Verzeker dat tijdens het overbrengen van koelmiddel in flessen de juiste flessen voor recuperatie van koelmiddel gebruikt worden. Verzeker dat een voldoende aantal flessen voor het opslaan van de totale lading van het systeem beschikbaar is. Alle cilinders die gebruikt zullen worden zijn toegewezen aan het gerecupereerde koelmiddel en voorzien van een etiket voor dat koelmiddel (dit wil zeggen speciale cilinders voor de recuperatie van koelmiddel). Cilinders zullen voorzien zijn van een overdrukventiel en bijhorende afsluitventielen die zich in goed werkende staat bevinden. De inhoud van recuperatieflessen wordt verdreven en, indien mogelijk, worden de flessen gekoeld vóór de recuperatie van start gaat.

De recuperatie-apparatuur zal zich in goed werkende staat bevinden en voorzien zijn van een reeks met instructies betreffende de beschikbare uitrusting en zal geschikt zijn voor de recuperatie van brandbare koelmiddelen. Daarnaast zal een set van goed werkende, gekalibreerde weegschalen beschikbaar zijn. Slangen zullen volledig zijn met lekvrije koppelingen en in goede staat verkeren. Controleer vóór het gebruiken

van de recuperatiemachine dat deze goed werkt, gepast onderhouden werd en dat verbonden elektrische onderdelen afgedicht zijn om ontsteking te voorkomen in het geval van vrijgekomen koelmiddel. Raadpleeg de fabrikant bij twijfel.

Het gerecupereerde koelmiddel zal terug gestuurd worden naar de leverancier in de juiste fles en met de correct ingevulde Waste Transfer Note. Meng koelmiddelen niet in recuperatie-eenheden en vooral niet in cilinders.

Verzekert dat, wanneer compressoren of de olie van compressoren verwijderd moet worden, deze leeg gemaakt werden tot een aanvaardbaar peil om te garanderen dat er geen brandbaar koelmiddel achterblijft in het smeermiddel. Het verwijderingsproces zal uitgevoerd worden vooraleer de compressoren teruggestuurd worden naar de leveranciers. Elektrische verwarming van de behuizing van de compressor zal enkel toegepast worden om dit proces te versnellen. Wanneer olie uit een systeem afgelaten wordt, zal dit op een veilige manier gebeuren.

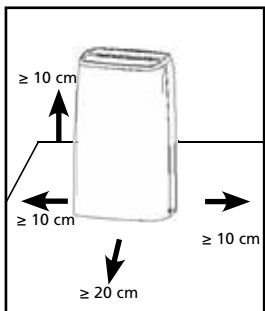

## LET OP!

- Gebruik het apparaat nooit met een beschadigd snoer of stekker. Klem het snoer nooit af en voorkom contact met scherpe kanten.



## LET OP!

- Niet volgen van de aanwijzingen kan leiden tot het vervallen van de garantie op het apparaat.

### BEDIENINGSPANEEL



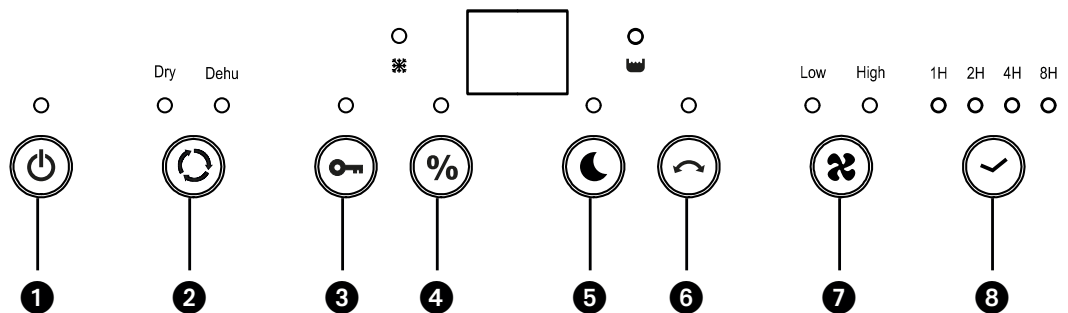





- Laagste omgevingswaarden tijdens bedrijf: 5 °C / 40% relatieve luchtvochtigheid
- Hoogste omgevingswaarden tijdens bedrijf: 35 °C / 90% relatieve luchtvochtigheid



### OPMERKING!

- De wateropvangbak moet correct zijn geïnstalleerd om met de ontvochtiger te kunnen werken.
- Verwijder de opvangbak niet als het apparaat in bedrijf is.
- Als u een afvoerslang wilt gebruiken om het water af te voeren, installeer de slang dan zoals beschreven is in het gedeelte "Afvoermethode".
- Elke keer dat u een knop indrukt op het bedieningspaneel, zal een piep weerklinken.
- Als u het apparaat inschakelt, brandt het indicatielampje. Het indicatielampje is uit in de stand-bymodus.

## BASISFUNCTIES VAN DE KNOPPEN

- ①  AAN / UIT: Schakelt de voeding aan / uit
- ②  Modus: Druk op deze toets om automatisch drogen (Dru) of ontvochtigen (Dehu) in te stellen
- ③  Vergrendel: Druk om de toetsen te vergrendelen
- ④  Instellen: Om ononderbroken bedrijf (CO) of de gewenste vochtigheidsgraad in te stellen
- ⑤  Druk samen op de toetsen "Nachtmodus" indicatielampje te doven. (Uitgezonderd het lampje van het KINDERSlot.)
- ⑥  Swing: Druk om de luchtuitlaatklep te regelen
- ⑦  Snelheid: Druk om de snelheid van de ventilator in te stellen
- ⑧  Timer: Aan / Uit timerinstelling

## WERKING

- 1 Wanneer de stekker van de eenheid in een stopcontact wordt gestoken zijn er 2 pieptonen hoorbaar. Het display zal leeg blijven totdat er op de Aan/Uit-toets gedrukt wordt.
- 2 **Druk op "MODE" om de ontvochtigingsmodus (Dehu) of de droogmodus (Dry) in te stellen.**

(1) In de Dry-modus verschijnt het Dry-symbool samen met CO (ononderbroken) op het display. De snelheid van de ventilator zal oplopen tot de hoogste snelheid (enkel beschikbaar in de Dry-modus). Deze verhoogde snelheid van de ventilator is belangrijk om zaken sneller te drogen. We raden ook aan om de luchtuitlaatklep in de swing-modus te plaatsen om te helpen bij het sturen van de lucht naar het object dat moet gedroogd worden.

(2) Wanneer de "Dehu"-modus geselecteerd is. U kan op INSTELLEN drukken om een gewenste relatieve luchtvochtigheid te selecteren (40%~50%~60%~70%~CO). Er is ook een optie CO beschikbaar, CO staat voor ononderbroken, waarbij de machine niet zal stoppen bij een bepaalde relatieve luchtvochtigheid maar verder zal gaan met drogen ongeacht de relatieve vochtigheidsgraad in de kamer.
- 3 **KINDERSLOT**

Druk gedurende 3 seconden op de toets "VERGRENDELEN" om de vergrendelfunctie te activeren. Alle functietoetsen zijn vergrendeld. Druk nogmaals gedurende 3 seconden op de toets VERGRENDELEN om deze functie uit te schakelen.
- 4 **Druk op "INSTELLEN" om de gewenste relatieve luchtvochtigheid te selecteren 40%~50%~60%~70%~CO.**

De aanbevolen instelwaarde voor de vochtigheid is 50%. Wanneer het toestel bijvoorbeeld detecteert dat de huidige omgevingsvochtigheid groter is dan of gelijk aan 55%RH zal het toestel aanschakelen en zal de ventilator aan hoge snelheid draaien, wanneer het toestel detecteert dat de huidige omgevingsvochtigheid lager is dan of gelijk aan 49%RH zal de compressor stoppen en de ventilator draaien aan lage snelheid, het indicatielampje van de voeding zal branden.
- 5 **SWING: Druk op deze toets om de swingfunctie aan/uit te schakelen.**

Druk op "SWING" om de swingfunctie van de luchtuitlaatklep te activeren. Druk opnieuw om deze functie te stoppen.

## **6** SNELHEID

Druk op "SNELHEID" om de werkingssnelheid van de ventilator in te stellen op "Hoge snelheid" of "Lage snelheid".

## **7** TIMER (Aan of Uit)

De stekker van het toestel moet in een stopcontact zitten en het toestel moet van voeding voorzien worden.

Druk, wanneer het apparaat UIT-geschakeld is op het bedieningspaneel (het display en alle LED's zullen UIT zijn), herhaaldelijk op de toets TIMER om het aantal uren (1H/2H/4H/8H) te selecteren die zullen voorbijgaan vooraleer het toestel wordt AAN-geschakeld.

Om het toestel UIT te schakelen:

Druk, wanneer het apparaat AAN-geschakeld is op het bedieningspaneel, herhaaldelijk op de toets TIMER om het aantal uren (1H/2H/4H/8H) te selecteren die zullen voorbijgaan vooraleer het toestel wordt UIT-geschakeld.

## **8** INDICATIELICHTBALK

(1) Wanneer de machine in werking is zal het blauwe lampje branden.

(2) Wanneer de watertank vol is zal het oranje lampje en het indicatielampje tank "Vol" branden

## **9** NACHTMODUS

Wanneer het apparaat in werking is en de lichtknop tegelijkertijd ingedrukt wordt biept de buzzer een maal. Het digitale display, LED licht en blauwe decoratie licht zijn uit maar het power licht is aan. (Opmerking: het child lock licht is aan als het apparaat in de child lock modus is.) Wanneer er opnieuw op de lichtknop gedrukt wordt biept de buzzer een maal. Het digitale display werkt normaal, desbetreffende modus of functie lichten werken normaal.

## **WATERTANK VOL**

Wanneer de watertank vol is zal het toestel automatisch uitschakelen en een zoemer zal 10 maal hoorbaar zijn. Het indicatielampje "aan" en "tank vol" zal branden. Het ontvochtigingsproces zal enkel opnieuw starten als de condensaat tank leeg werd gemaakt en opnieuw geplaatst is. Zodra deze opnieuw correct geplaatst is zal de LED doven. Probeer het vlottermechanisme NIET aan te passen of te verwijderen; dit zou kunnen leiden tot het overlopen van de tank.

## **GEHEUGENFUNCTIE**

**1** Wanneer de eenheid uitgeschakeld is en in stand-by staat zal het toestel de laatste instelling herinneren wanneer het terug aangeschakeld wordt.

**2** In geval van een stroomonderbreking zal het toestel automatisch terug aanschakelen met de instellingen die geselecteerd werden voorafgaand aan de stroomonderbreking.

**3** Wanneer gebruikers de functies "kinderslot" en "timer" instellen zal het toestel uitschakelen wanneer de tijd verstreken is maar de kinderslotfunctie zal pas uitgeschakeld worden wanneer het toestel opnieuw start.

## AUTOMATISCH ONTDOOIEN

Wanneer de machine werkt bij lage omgevingstemperaturen kan de verdamper aanvriezen. Om het koelsysteem te beschermen is dit toestel uitgerust met een automatische ontdooifunctie.

## FUNCTIE VOOR HET BESCHERMEN VAN DE COMPRESSOR

Dit toestel is uitgerust met een functie voor het beschermen van de compressor wat betekent dat de ventilator 3 minuten zal draaien vooraleer de compressor ingeschakeld wordt.

## FUNCTIE VOOR HET DETECTEREN VAN EEN LEK VAN HET KOELMIDDEL

De functie voor het detecteren van een lek van het koelmiddel zal het toestel automatisch uitschakelen indien er een lek gedetecteerd wordt. Het digitale display zal flikkeren en de toetsen zullen niet reageren totdat de eenheid opnieuw opgestart wordt.

## PERMANENTE WATERAFVOER

Een afvoerslang met diameter van 15mm is inbegrepen. Plaats de afvoerslang in de uitlaat en voer de slang naar een geschikt afvoerpunt.

## LUCHTFILTER

De ontvochtigers zijn uitgerust met een 3-laags filter om de lucht die in de ruimte circuleert te filteren.

Het 3-laags filterpakket bestaat uit een gaasfilter en (een apart verpakt) Apollo en actief koolfilter. Deze filters moeten volgens de aanwijzingen worden geplaatst, voordat de ontvochtigers worden gebruikt.

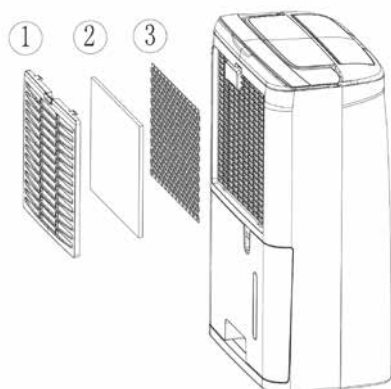

- 1** Gaasfilter; voor het verwijderen van grotere stofdeeltjes.
- 2** Apollo-filter; om ongezonde deeltjes uit de lucht te verwijderen, zoals pollen, bacteriën, dierlijke huidschilfers en stof.
- 3** Actief koolfilter; om geuren te verwijderen.

## FILTERS REINIGEN, INSPECTEREN OF VERVANGEN

### FILTERS VERWIJDEREN:

- Verwijder het waterreservoir (zie hoofdstuk AFVOEROPTIES)

- Verwijder het gaasfilter door met 2 of 3 vingers stevig op de bovenkant ervan te drukken. Het gaasfilter zal buigen, zodat de twee bevestigingshaakjes aan de bovenkant van het filter uit de gaatjes kunnen worden getrokken. Het gaasfilter is nu los en kan eenvoudig worden verwijderd.
- Nu zijn het Apollo-filter en het actief koolfilter zichtbaar. Verwijder beide filters.

Het gaasfilter moet regelmatig schoongemaakt worden met een stofzuiger om blokkering van de luchtstroom te voorkomen. Dit filter hoeft niet regelmatig te worden vervangen.

Nieuw filter



Vernieuwing van filter aanbevolen

Het actief koolfilter kan indien stoffig schoongemaakt worden met een stofzuiger maar dient gelijktijdig met het Apollo-filter vervangen te worden.



#### OPMERKINGEN

- Gebruik het apparaat nooit zonder gaasfilter!
- De unit gebruiken zonder actief koolfilter en/of Apollo filter is niet schadelijk voor de ontvochtiger. In dat geval worden ongezonde stofdelen niet verwijderd.
- Vervangend filterpakket is verkrijgbaar bij uw dealer / [www.qlima.com](http://www.qlima.com)

#### FILTERS TERUGPLAATSEN:

- Plaats een nieuw Apollo filter en een nieuw actief koolfilter. Het actief koolfilter in het binnenste deel van het apparaat, het Apollo filter aan de buitenkant van het apparaat.
- Plaats de 2 haakjes aan de onderkant in de betreffende gaatjes, en plaats de bovenste twee haakjes in de bijbehorende gaatjes. Druk met 2 of 3 vingers lichtjes bovenop het gaasfilter, zodat het iets doorbuigt.

Wanneer het groene filterlampje blijft branden ondanks de reiniging, reset dan de onderhoudstijd van 168 uren om aan te geven dat het filter gereinigd is. Druk eenvoudigweg 5 seconden op de "timer"-toets terwijl het apparaat in werking is. Het controlelampje zal 5 keer knipperen, waardoor de filter servicetijd wordt gereset. Het groene licht gaat uit.

## AFVOEROPTIES

### OPTIE 1 HANDMATIG LEGEN

#### Opmerkingen:

- Verwijder de opvangbak niet als het apparaat in bedrijf is of net gestopt is. Anders kan er water op de vloer druppen.
- Gebruik de slang niet als u de opvangbak gebruikt om het water op te vangen. Als de slang is aangesloten, wordt het water hierdoor afgevoerd in plaats van naar de opvangbak.



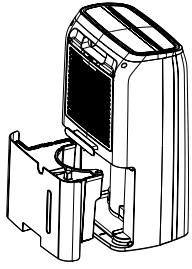

- 1 Houd de handgreep aan de onderkant van de wateremmer vast en trek deze uit het toestel in de richting van de pijl.
- 2 Maak de emmer leeg door de handgreep aan de onderkant van de emmer met één hand vast te nemen en de bovenkant van de emmer met de andere hand.
- 3 Plaats de opvangbak terug in de ontvochtiger in de richting van de pijl.



## OPTIE 2 AFVOERSLANG EN ZWAARTEKRACHT

- 1 Gebruik de meegeleverde slang.
- 2 Verwijder de opvangbak uit het apparaat volgens de instructies.
- 3 Rijg de afvoerslang door het mondstuk en zorg dat hij goed vastzit.
- 4 Plaats de opvangbak terug. Zorg dat de afvoerslang door het afvoergat van de opvangbak gaat en naar beneden gericht is. Leid de slang door het afvoergat in de bode en dek het gat af met een deksel. Let op: de afvoerslang mag niet worden afgeknepen, anders kan het water niet worden afgevoerd.

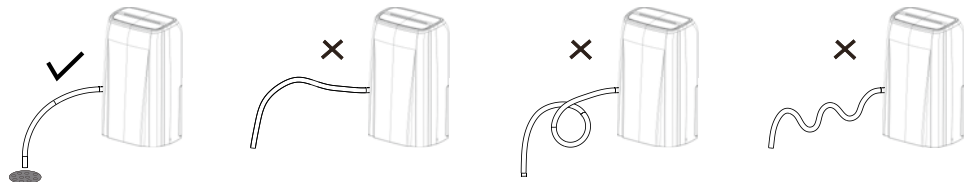

### OPMERKING!

Als u de afvoerslang wilt verwijderen, zorg dan dat u een opvangbak bij de hand hebt om onder het mondstuk te plaatsen.

## REINIGING EN ONDERHOUD



### WAARSCHUWING:

- Schakel de ontvochtiger uit en trek de netvoeding uit het contact voordat u hem gaat schoonmaken. Anders loopt u het risico een elektrische schok op te lopen.
- Was de ontvochtiger niet met water, dit kan leiden tot elektrische schokken.
- Gebruik geen vluchtige vloeistoffen (zoals thinner of waterbenzine) om de ontvochtiger te reinigen.  
Dit kan het uiterlijk van uw ontvochtiger beschadigen.

### 1 Rooster en behuizing

Om de behuizing schoon te maken:

Als er stof op de behuizing ligt, gebruik dan een zachte doek om de behuizing af te stoffen. Als de behuizing erg vuil (vet) is, gebruikt u een mild afwasmiddel om hem te reinigen.

Om het rooster schoon te maken: Gebruik een stofwischer of borstel.

## VERZORGING AAN HET EINDE VAN HET SEIZOEN

- Trek de stekker uit het stopcontact.
- Reinig het luchtfilter en de behuizing.
- Reinig stof en obstakels van de ontvochtiger.
- Leeg de opvangbak.

## PROBLEMEN OPLOSSEN

- Controleer het volgende alvorens technische ondersteuning te contacteren.

<b>Probleem</b>	<b>Oorzaak</b>	<b>Oplossing</b>
De eenheid werkt niet.	De voedingsspanning is niet aangesloten.	Steek de stekker in een stopcontact.
Het toestel ontvochtigt niet.	De watertank is vol.	Verwijder het water uit de tank.
	De watertank werd niet op de juiste positie geplaatst.	Plaats de watertank op de juiste positie.
	Het luchtfilter is geblokkeerd.	Reinig het luchtfilter.
	De temperatuur of de relatieve vochtigheidsgraad in de kamer waarin het toestel werkt is te laag.	Het is normaal dat het toestel niet ontvochtigt onder deze omstandigheden
De ontvochtiger werkt maar vermindert de relatieve vochtigheidsgraad onvoldoende.	De ruimte is te groot.	We raden het gebruik van een ontvochtiger met grotere capaciteit aan.
	Er zijn teveel bronnen van vocht.	We raden het gebruik van een ontvochtiger met grotere capaciteit aan.
	Er is te veel ventilatie.	Verminder de ventilatie (zoals door het sluiten van ramen en deuren.)

## GARANTIEVOORWAARDEN

U krijgt op uw ontvochtiger twee jaar garantie vanaf de aankoopdatum. Binnen deze periode worden materiaal- en fabricagefouten kosteloos verholpen.

Hierbij gelden de volgende regels:

- Alle verdere aanspraken op schadevergoeding, inclusief gevolgschade, worden niet gehonoreerd.
- Reparatie of vervanging van onderdelen binnen de garantietermijn leidt niet tot verlenging van de garantie.
- De garantie geldt niet wanneer veranderingen zijn aangebracht, niet-originele onderdelen zijn gemonteerd of reparaties zijn verricht door derden.
- Onderdelen die aan normale slijtage onderhevig zijn vallen buiten de garantie.
- De garantie geldt uitsluitend als u de originele, gedateerde aankoopbon overlegt en als daarop geen veranderingen zijn aangebracht.
- De garantie geldt niet bij schade ontstaan door handelingen die afwijken van die in de gebruiksaanwijzing zijn vermeld of door verwaarlozing.
- De verzendkosten en het risico van het opsturen van de ontvochtiger of onderdelen daarvan, komen altijd voor rekening van de koper.

Om onnodige kosten te voorkomen, raden wij u aan eerst altijd zorgvuldig de gebruiksaanwijzing te raadplegen. Wanneer deze geen uitkomst biedt, breng de ontvochtiger dan ter reparatie naar uw dealer.

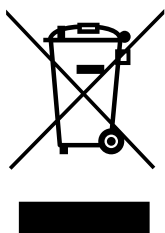

Werp elektrische apparatuur niet weg bij het huisvuil; lever het in op de daarvoor aangewezen plaats. Neem contact op met de plaatselijke autoriteiten voor informatie waar apparatuur kan worden ingeleverd. Wanneer elektrische apparaten worden weggegooid op de vuilstort of in de dump, kunnen gevaarlijke stoffen in het grondwater en in de voedselketen terecht komen met alle gevolgen voor de gezondheid. Bij de vervanging van oude apparaten door nieuwe is de leverancier wettelijk verplicht zonder kosten het oude apparaat voor vernietiging in te nemen. Batterijen niet in het vuur werpen, daar deze kunnen exploderen of gevaarlijke vloeistoffen kunnen uitstoten. Indien u de afstandsbediening vervangt of vernietigt, de batterijen uitnemen en deze conform de geldende wetgeving weggooiden daar deze schadelijk zijn voor het milieu.

Milieu-informatie: Deze apparatuur bevat gefluoreerde broeikasgassen zoals opgenomen in het Protocol van Kyoto. De apparatuur mag alleen worden gerepareerd of gedemonteerd door professioneel, geschoold personeel.

Deze apparatuur bevat koelmiddel R290 in de hoeveelheid als aangegeven in bovenstaande tabel. Laat R290 niet ontsnappen in de atmosfeer: R290 is een gefluoreerd broeikasgas met een broeikasgaseffect (GWP) = 3.

## TECHNISCHE SPECIFICATIES

Model		D620	D625
Opgenomen vermogen (nom / max)	kW	0.34	0.36
Netspanning	V / Hz / Ph	220-240 / ~ 50 / 1	220-240 / ~ 50 / 1
Stroomsterkte	A	1.3	1.2
Huidige zekering voor PCB		2010 Serie(s), AC250V;T;5,0A;L	
Huidige zekering voor 1 PCB		2010 Serie(s), AC250V;T;1,6A;L	
Ontvochtigingscapaciteit (ontvochtiging bij 30°C, 80% RH)	L / 24h	20	25
Ontvochtigingscapaciteit (ontvochtiging bij 27°C, 60% RH)	L / 24h	12	15
Inhoud waterreservoir	L	4	4
Luchtstroom (nom.) *	m <sup>3</sup> /h	200	200
Voor ruimtes tot *	m <sup>3</sup>	100 - 130	140 - 165
Werkings temperatuur	°C	5 - 35	5 - 35
Automatisch ontdooien		ja	ja
Hygrostaat		ja	ja
Compressor type		Roterende	Roterende
Koudemiddel type / hoeveelheid	r / gr	R290 / 68	R290 / 95
Druk inlaat / uitlaat (max.)	MPa	0.69 / 1.8 (2.7)	0.71 / 1.92 (2.7)
Afmetingen (b x d x h)	mm	346 x 253 x 590	346 x 253 x 590
Netto gewicht	kg	13.2	13.7
Bruto gewicht	kg	14.3	14.7
Geluidsdruk niveau *	dB(A)	<48dB/1M	<48dB/1M
Beschermingsklasse	IP	IPX4	IPX4
Zekeringen		250V, 10A	250V, 10A

\* Te gebruiken als indicatie

De fabrikant is het recht voorbehouden veranderingen door te voeren zonder voorafgaand bericht.





## COMPONENTES IMPORTANTES

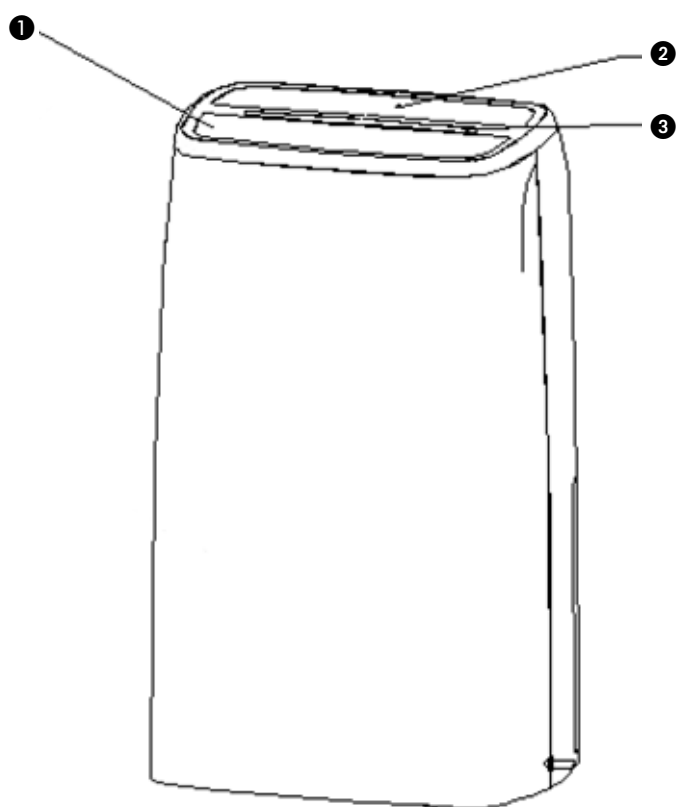

- ① Grelha de ventilação
- ② Painel de controlo
- ③ Barra da luz indicadora
- ④ Entrada de ar/filtro
- ⑤ Armazenamento do cabo
- ⑥ Reservatório de água
- ⑦ Ligação de drenagem contínua
- ⑧ Indicador do nível de água

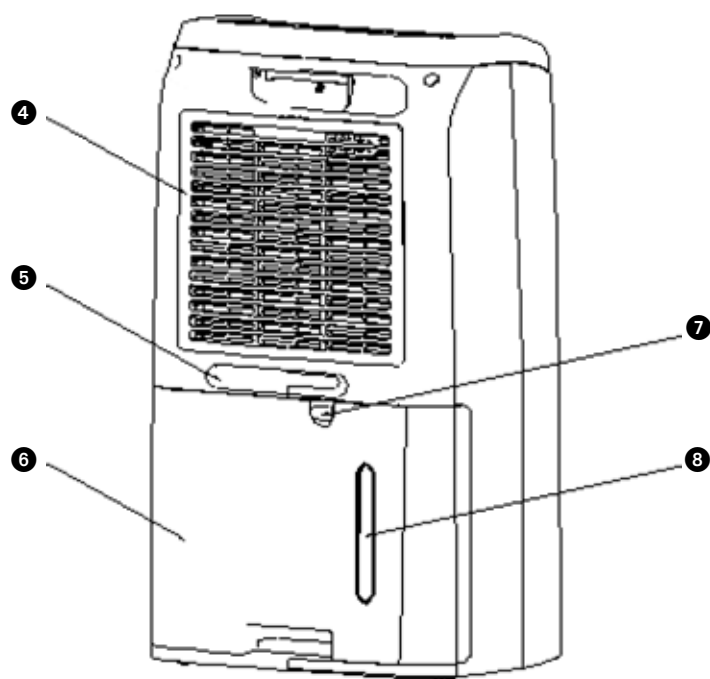

1 LEIA O MANUAL DO UTILIZADOR PRIMEIRO.

2 EM CASO DE DÚVIDAS, CONSULTE O SEU REVENDEDOR.

**Leia atentamente este manual do utilizador antes de utilizar o aparelho e guarde-o para referência futura. Instale este dispositivo apenas quando estiver em conformidade com a legislação, normas e normas locais/nacionais. Este produto destina-se a ser utilizado como um desumidificador em casas residenciais e adequado apenas para ser utilizado em condições domésticas normais, no interior na sala de estar, cozinha, casa de banho e garagem. Este dispositivo adequa-se exclusivamente a tomadas com ligação à terra, tensão de ligação de 220-240 V~/50 Hz.**

### **GERAL**

- Para obter o melhor desempenho do desumidificador, não o coloque perto de um radiador ou outras fontes de calor.
- Certifique-se de que todas as janelas estão fechadas para obter a eficiência máxima.
- A capacidade do desumidificador depende da temperatura e da humidade na divisão. A temperaturas mais baixa, é removida uma menor quantidade de humidade.
- Certifique-se de que o filtro de rede é mantido limpo. Evita um consumo energético desnecessário e garante a máxima eficiência.
- Se a fonte de alimentação for interrompida, o desumidificador reinicia depois de 5 minutos. O atraso automático protege o compressor.





## IMPORTANTE

O dispositivo TEM de ter sempre uma ligação à terra. Não pode ligar o dispositivo se a fonte de alimentação não estiver ligada à terra. A ficha tem de ser sempre de fácil acesso quando o dispositivo está ligado. Leia estas instruções atentamente e siga as indicações.

Antes de ligar a unidade, verifique o seguinte:

- A alimentação de tensão deve corresponder com a tensão de alimentação referida na placa de classificação.
- A tomada e a fonte de alimentação devem ser adequadas para a corrente indicada na placa de classificação.
- A ficha no cabo do dispositivo deve encaixar na tomada de parede.
- O dispositivo deve ser colocado numa superfície plana e estável.

O fornecimento de eletricidade ao dispositivo deve ser verificado por um profissional reconhecido se possuir quaisquer dúvidas quanto à compatibilidade.

- Este aparelho não se destina a ser utilizado por pessoas (incluindo crianças) com capacidades físicas, sensoriais ou mentais reduzidas ou falta de experiência e conhecimento, a menos que sejam supervisionadas ou instruídas sobre a utilização do aparelho por uma pessoa responsável pela sua segurança.
- Este dispositivo é fabricado de acordo com os padrões de segurança CE. No entanto, deve ter cuidado, como com qualquer outro dispositivo elétrico.
- Não cubra a grelha de entrada e/ou saída de ar.
- Esvazie o reservatório de água antes de mover a unidade.

- Nunca deixe o dispositivo entrar em contacto com produtos químicos.
- Nunca mergulhe a unidade em água.
- Não coloque objetos nas aberturas do dispositivo.
- Retire sempre a ficha da fonte de alimentação elétrica antes de limpar ou substituir a unidade ou os componentes da unidade.
- Nunca utilize uma extensão para ligar o dispositivo à fonte de alimentação elétrica. Se não estiver disponível uma tomada de parede adequada com ligação à terra, peça que um electricista reconhecido instale uma.
- As crianças devem ser supervisionadas para garantir que não brincam com o aparelho.
- Quaisquer reparações devem apenas ser realizadas apenas por um engenheiro de serviço reconhecido ou pelo seu fornecedor. Siga as instruções de utilização e manutenção, conforme indicado no manual do utilizador deste dispositivo.
- Retire sempre a ficha da unidade da tomada de parede quando não estiver em utilização.
- Se o cabo de alimentação estiver danificado, tem de ser substituído pelo fabricante, o respetivo departamento de atendimento ao cliente ou pessoas com qualificações equivalentes para evitar perigos.
- Este aparelho pode ser utilizado por crianças com idade igual ou superior a 8 anos e pessoas com capacidades físicas, sensoriais ou mentais reduzidas ou falta de experiência e conhecimento se forem supervisionadas ou instruídas sobre a utilização do aparelho de forma segura e compreendendo os perigos envolvidos.
- As crianças não devem brincar com o aparelho.
- A limpeza e a manutenção do utilizador não devem ser feitas por crianças sem supervisão.

Informações específicas sobre aparelhos com gás de refrigeração R290 / R32.

- Leia atentamente todos os avisos.
- Durante o descongelamento e durante a limpeza do aparelho, não utilize ferramentas diferentes das recomendadas pelo fabricante.
- O aparelho deve ser colocado numa área sem fontes de ignição contínuas (por exemplo: chamas abertas, gás ou aparelhos elétricos em funcionamento).
- Não perfurar nem queimar.
- Este aparelho contém Y g (consulte a placa de classificação da unidade) de gás de refrigeração R290 / R32.
- O R290 / R32 é um gás de refrigeração que cumpre as diretivas ambientais europeias. Não perfure qualquer parte do circuito de fluido refrigerante. Tenha em atenção que os fluidos refrigerantes podem ser inodoros.
- Se o aparelho for instalado, utilizado ou armazenado numa área não ventilada, a divisão deve ser adequada e deve ter sido concebida para evitar a acumulação de fugas de fluido refrigerante que resultem em risco de incêndio ou explosão devido à ignição causada por aquecedores elétricos, fogões ou outras fontes de ignição.
- O aparelho deve ser armazenado de modo a evitar falhas mecânicas.
- As pessoas que operam ou trabalham no circuito de fluido refrigerante devem ter a certificação apropriada, emitida por uma organização acreditada, que garanta a competência no manuseamento de fluidos refrigerantes de acordo com uma avaliação específica reconhecida pelas associações do setor.
- As reparações devem ser realizadas com base nas recomendações do fabricante.

A manutenção e as reparações que exigem a assistência de outro pessoal qualificado têm de ser realizadas sob a supervisão de uma pessoa especializada na utilização de fluidos refrigerantes inflamáveis.

O aparelho deve ser instalado, utilizado e armazenado numa sala com uma área de piso maior do que 4 m<sup>2</sup> (D620) / 12 m<sup>2</sup> (D625). O aparelho deve ser armazenado numa área bem ventilada, onde o tamanho da divisão corresponde à área de espaço especificada para operação.

## INSTRUÇÕES PARA REPARAÇÃO DE APARELHOS COM R290 / R32

### 1 INSTRUÇÕES GERAIS

Este manual de instruções destina-se a ser utilizado por pessoas com conhecimentos adequados de elétrica, eletrónica, líquidos de refrigeração e experiência mecânica.

#### 1.1 Verificações na área

Antes de iniciar trabalho nos sistemas com fluidos refrigerantes inflamáveis, é necessário realizar verificações de segurança para garantir que o risco de ignição é minimizado. Para reparação do sistema refrigerador, devem ser respeitados os seguintes cuidados antes de realizar trabalho no sistema.

#### 1.2 Procedimento de trabalho

O trabalho deve ser realizado num procedimento controlado para minimizar o risco de um gás ou vapor inflamável estar presente enquanto o trabalho é realizado.

#### 1.3 Área de trabalho geral

Toda a equipa de manutenção e terceiros que trabalham na área devem ser instruídos sobre a natureza do trabalho a ser realizado. O trabalho em espaços confinados deve ser evitado. A área à volta do espaço de trabalho deve ser isolada. Certifique-se de que as condições na área são seguras através do controlo do material inflamável.

#### 1.4 Verificação da presença de fluido refrigerante

A área deve ser verificada com um detetor de fluido refrigerante apropriado antes e durante o trabalho para garantir que o técnico tem conhecimento de atmosferas potencialmente inflamáveis. Certifique-se de que o equipamento de deteção de fugas utilizado é adequado para utilização com fluidos refrigerantes inflamáveis, ou seja, não produz faíscas, está devidamente vedado ou é intrinsecamente seguro.

#### 1.5 Presença de extintor

Se for realizado qualquer trabalho a quente no equipamento de refrigeração ou quaisquer peças associadas, deve estar disponível equipamento de extinção de incêndios apropriado. Tenha um extintor de CO<sub>2</sub> ou pó seco junto à área de carga.

#### 1.6 Sem fontes de ignição

Nenhuma pessoa que efetue trabalho relacionado com um sistema de refrigeração que envolva expor qualquer tubo que contém ou tenha contido fluido refrigerante inflamável deve utilizar fontes de ignição de modo que possa causar um risco de incêndio ou explosão. Todas as fontes de ignição possíveis, incluindo cigarros, devem ser mantidas suficientemente afastadas do local de instalação, reparação, remoção e eliminação, durante a qual o fluido refrigerante inflamável pode ser libertado para o espaço circundante. Antes do trabalho, a área à volta do equipamento deve ser inspecionada para garantir que não há perigos inflamáveis ou riscos de ignição. Devem ser apresentados sinais "Proibido fumar".

#### 1.7 Área ventilada

Certifique-se de que a área está ao ar livre e que é devidamente ventilada antes de entrar no sistema ou realizar qualquer trabalho a quente. Deve haver um nível de ventilação contínuo durante o período de realização do trabalho. A ventilação deve

dispersar qualquer fluido refrigerante em segurança e, de preferência, expulsá-lo extremamente para a atmosfera.

### 1.8 Verificação ao equipamento de refrigeração

Onde houver mudança de componentes elétricos, devem ser adequados para a finalidade e cumprir a especificação. As diretrizes de manutenção e assistência do fabricante têm de ser sempre cumpridas. Em caso de dúvida, consulte o departamento técnico do fabricante para obter assistência. As seguintes verificações devem ser aplicadas às instalações utilizando fluidos refrigerantes inflamáveis:

- O volume da carga corresponde ao tamanho da divisão em que as peças com fluido refrigerante são instaladas.
- A máquina de ventilação e saídas estão a funcionar corretamente e não estão obstruídas.
- Se estiver a ser utilizado um circuito de refrigeração indireto, o circuito secundário deve ser verificado quanto à presença de fluido refrigerante.
- A marcação do equipamento continua visível e legível. As marcações e sinais que são ilegíveis devem ser corrigidos.
- O tubo de refrigeração ou componentes estão instalados numa posição em que é improvável que sejam expostos a qualquer substância que possa corroer os componentes que contêm fluido refrigerante, salvo se os componentes forem feitos de materiais que são inerentemente resistentes a corrosão ou estejam devidamente protegidos contra a corrosão.

### 1.9 Verificações dos dispositivos elétricos

A reparação e a manutenção dos componentes elétricos devem incluir verificações iniciais de segurança e procedimentos de inspeção de componentes. Se houver uma falha que comprometa a segurança, não deve ser ligada qualquer alimentação elétrica ao circuito salvo se for tratada de modo satisfatório. Se não for possível corrigir a falha de imediato, mas for necessário continuar a operação, deve ser aplicada uma solução temporária adequada. Esta deve ser comunicada ao proprietário do equipamento para que todas as partes sejam informadas. As verificações iniciais de segurança devem incluir:

- se os condensadores estão descarregados: isto deve ser feito de maneira segura para evitar a possibilidade de formação de faíscas;
- se os componentes elétricos ativos e cablagem não são expostos aquando do carregamento, recuperação ou purga do sistema;
- se há continuidade de massa.

## 2 REPARAÇÕES DE COMPONENTES VEDADOS

2.1 Durante reparações de componentes vedados, todas as alimentações elétricas devem estar desligadas do equipamento em que o trabalho vai ser realizado antes da remoção de tampas vedadas, etc. Se for absolutamente necessário ter uma alimentação elétrica para o equipamento durante a assistência, então deve estar instalada uma forma de deteção de fugas em operação permanente para alertar de uma situação potencialmente perigosa.

2.2 Deve ser dada particular atenção ao seguinte para garantir que ao trabalhar nos componentes elétricos, o invólucro não é alterado de modo que o nível de proteção seja afetado. Deve incluir danos a cabos, número excessivo de ligações, terminais não de acordo com a especificação original, danos a vedantes, instalação incorreta de empanques, etc.

Certifique-se de que o aparelho é montado de forma segura.

Certifique-se de que os vedantes ou os materiais de vedação não degradaram de modo que não servem para efeitos de prevenção da entrada de atmosferas inflamáveis. As peças sobressalentes devem estar em conformidade com as especificações do fabricante.

**NOTA** A utilização de vedante de silício pode inibir a eficácia de alguns tipos de equipamento de deteção de fugas. Os componentes intrinsecamente seguros não têm de ser isolados antes de trabalhar neles.

## 3 REPARAÇÃO DE COMPONENTES INTRINSECAMENTE SEGUROS

Não aplique qualquer carga indutiva ou de capacitância permanente ao circuito sem garantir que não excederá a tensão admissível e a corrente admissível para o equipamento em utilização.

Os componentes intrinsecamente seguros são os únicos tipos que podem ser trabalhados enquanto estão ativos na presença de uma atmosfera inflamável. O aparelho de teste deve estar na classificação correta.

Substitua os componentes apenas por peças especificadas pelo fabricante. Outras peças podem resultar na ignição do fluido refrigerante na atmosfera de uma fuga.

#### **4 CABLAGEM**

Verifique se a cablagem não estará sujeita a desgaste, corrosão, pressão excessiva, vibração, extremidades afiadas ou outros efeitos ambientais adversos. A verificação também deve considerar os efeitos de envelhecimento ou vibração contínua de fontes como compressores ou ventiladores.

#### **5 DETEÇÃO DE FLUIDOS REFRIGERANTES INFLAMÁVEIS**

Em nenhuma circunstância devem ser utilizadas possíveis fontes de ignição na procura ou detecção de fugas de fluidos refrigerantes. Não deve ser utilizada uma tocha de halogeneto (ou qualquer outro detetor utilizando uma chama livre).

#### **6 MÉTODOS DE DETEÇÃO DE FUGAS**

Os seguintes métodos de detecção de fugas são considerados aceitáveis para sistemas com fluidos refrigerantes inflamáveis. Os detetores eletrônicos de fugas devem ser utilizados para detetar fluidos refrigerantes inflamáveis, mas a sensibilidade pode não ser adequada ou pode necessitar de recalibração (o equipamento de detecção deve ser calibrado numa área sem fluido refrigerante).

Certifique-se de que o detetor não é uma possível fonte de ignição e é adequado para o fluido refrigerante utilizado. O equipamento de detecção de fugas deve ser ajustado a uma percentagem de LFL do fluido refrigerante e deve ser calibrado de acordo com o fluido refrigerante utilizado e a percentagem apropriada de gás (25 % no máximo) é confirmada.

Os fluidos de detecção de fugas são adequados para utilização com a maioria dos fluidos refrigerantes, mas deve ser evitada a utilização de detergentes com cloro pois o cloro pode reagir com o fluido refrigerante e corroer a tubagem de cobre.

Se suspeitar de uma fuga, todas as chamas abertas devem ser removidas/extintas.

Se for detetada uma fuga de fluido refrigerante que exija brasagem, todo o fluido refrigerado deve ser recuperado do sistema ou isolado (por válvulas de corte) numa peça do sistema afastada da fuga. O azoto isento de oxigénio (OFN) deve ser purgado através do sistema antes e durante o processo de brasagem.

#### **7 REMOÇÃO E EVACUAÇÃO**

Ao entrar no circuito de fluido refrigerante para efetuar reparações (ou para qualquer outro fim), devem ser utilizados procedimentos convencionais. No entanto, é importante que a melhor prática seja seguida pois a inflamabilidade é uma consideração. É necessário cumprir o seguinte procedimento: remova o fluido refrigerante; purgue o circuito com gás inerte; evacue; volte a purgar com gás inerte; abra o circuito por corte ou brasagem.

A carga de fluido refrigerante deve ser recuperada para os cilindros de recuperação corretos. O sistema deve ser "lavado" com OFN para tornar a unidade segura. Pode ser necessário repetir este processo várias vezes. Não deve ser utilizado ar comprimido ou oxigénio para esta tarefa. A lavagem deve ser realizada ao introduzir vácuo no sistema com OFN e continuar a encher até a pressão de trabalho ser alcançada, ventilar para a atmosfera e, por último, eliminar para uma bomba de vácuo. Este processo deve ser repetido até não haver fluido refrigerante no sistema.

Quando a última carga de OFN for utilizada, o sistema deve ser ventilado até à pressão atmosférica para permitir a realização de trabalho. Esta operação é absolutamente fundamental se forem necessárias operações de brasagem na tubagem. Certifique-se de que a saída da bomba de vácuo não está fechada para quaisquer fontes de ignição e que há ventilação.

#### **8 PROCEDIMENTOS DE CARREGAMENTO**

Além dos procedimentos de carregamento convencionais, os seguintes requisitos devem ser seguidos. Certifique-se de que a contaminação de diferentes fluidos refrigerantes não ocorre ao utilizar equipamento de carregamento. Os tubos flexíveis ou linhas devem ser o mais curto possível para minimizar a quantidade de fluido refrigerante contido. Os cilindros devem ser mantidos na vertical. Certifique-se de que o sistema de refrigeração está ligado à terra antes de carregar o sistema com fluido refrigerante. Etiquete o sistema quando o carregamento estiver concluído (se ainda não estiver). Deve ser tido um cuidado extremo para não encher demasiado o sistema de refrigeração. Antes de recarregar o sistema, deve ser testado a nível de pressão com OFN. O sistema deve ser testado quanto a fugas após a conclusão do carregamento, mas antes do comissionamento. Deve ser realizado um teste de fugas de seguimento antes de sair do local.

#### **9 DESMANTELAMENTO**

Antes de realizar este procedimento, é fundamental que o técnico esteja completamente familiarizado com o equipamento e todos os seus detalhes.

A recuperação em segurança de todos os fluidos refrigerantes é uma boa prática recomendada. Antes da realização da tarefa, deve ser recolhida uma amostra de óleo e fluido refrigerante caso seja necessária análise antes da reutilização do fluido refrigerante recuperado.

É fundamental que alimentação elétrica 4 GB esteja disponível antes do início da tarefa.

- a) Familiarize-se com o equipamento e a respetiva operação.
- b) Isole o sistema ao nível elétrico.
- c) Antes de tentar o procedimento, certifique-se de que há equipamento de manuseamento mecânico disponível, se necessário, para manuseamento dos cilindros de fluido refrigerante.
- d) Todo o equipamento de proteção individual está disponível e a ser utilizado corretamente, o processo de recuperação é sempre supervisionado por uma pessoa competente.
- e) O equipamento de recuperação e cilindros estão em conformidade com os padrões apropriados.
- f) Bombeie o sistema de fluido refrigerante, se possível.
- g) Se não for possível uma aspiração, prepare um coletor para que o fluido refrigerante possa ser removido de várias peças do sistema.
- h) Certifique-se de que o cilindro se encontra na balança antes de a recuperação ser realizada.
- i) Inicie a máquina de recuperação e opere-a de acordo com as instruções do fabricante.
- j) Não encha demasiado os cilindros (não mais do que 80 % de volume da carga líquida).
- k) Não exceda a pressão de trabalho máxima do cilindro, mesmo temporariamente.
- l) Quando os cilindros tiverem sido cheios corretamente e o processo concluído, certifique-se de que os cilindros e o equipamento foram removidos do local imediatamente e todas as válvulas de isolamento no equipamento estão fechadas.
- m) O fluido refrigerante recuperado não deve ser carregado noutra sistema de refrigeração salvo se tiver sido limpo e verificado.

## 10 ETIQUETAGEM

O equipamento deve ser etiquetado indicando que foi desmontado e esvaziado de fluido refrigerante. A etiqueta deve ser datada e assinada. Certifique-se de que há etiquetas no equipamento indicando que o equipamento contém fluido refrigerante inflamável.

## 11 RECUPERAÇÃO

Ao remover fluido refrigerante de um sistema, para manutenção ou desmontamento, a remoção de todos os fluidos refrigerantes em segurança é uma boa prática recomendada. Ao transferir fluido refrigerante para os cilindros, certifique-se de que apenas são utilizados cilindros de recuperação de fluido refrigerante apropriados. Certifique-se de que o número correto de cilindros para manter a carga total do sistema está disponível. Todos os cilindros a serem utilizados foram concebidos para o fluido refrigerante recuperado e etiquetados para esse fluido refrigerante (ou seja, cilindros especiais para a recuperação de fluido refrigerante). Os cilindros devem ser completos com uma válvula de descompressão e válvulas de corte associadas em bom estado. Os cilindros de recuperação vazios são evacuados e, se possível, refrigerados antes da recuperação.

O equipamento de recuperação deve estar em bom estado com instruções sobre o equipamento que está à mão e deve ser adequado para a recuperação de fluidos refrigerantes. Além disso, deve estar disponível um conjunto de balanças calibradas e em bom estado. Os tubos flexíveis devem ser completos com acoplamentos de desconexão isentos de fugas e em bom estado. Antes de utilizar a máquina de recuperação, verifique que está num estado de funcionamento satisfatório, foi devidamente mantida e que quaisquer componentes elétricos associados estão vedados para evitar ignição no caso de fuga de fluido refrigerante. Em caso de dúvida, consulte o fabricante.

O fluido refrigerante recuperado deve ser devolvido ao fornecedor do fluido refrigerante no cilindro de recuperação correto e com a nota de transferência de resíduos relevante. Não misture fluidos refrigerantes nas unidades de recuperação e especialmente não nos cilindros.

Se os compressores ou óleos do compressor tiverem de ser removidos, certifique-se de que foram evacuados para um nível aceitável para garantir que o fluido refrigerante inflamável não permanece no lubrificante. O processo de evacuação deve ser realizado antes de devolver o compressor aos fornecedores. Só pode ser aplicada

regeneração elétrica ao corpo do compressor para acelerar este processo. Quando o óleo é drenado de um sistema, a drenagem deve ser realizada em segurança.

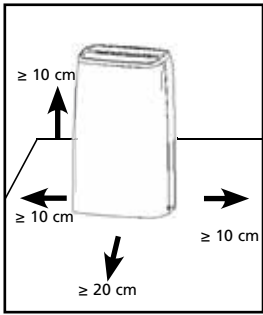

## ATENÇÃO!

- Nunca utilize o dispositivo com um cabo de alimentação, ficha, quadro ou painel de controlo danificado. Nunca prenda o cabo de alimentação ou deixe que entre em contacto com extremidades afiadas.



## ATENÇÃO!

- O incumprimento das instruções pode causar a anulação da garantia deste dispositivo.

### PAINEL DE CONTROLO

- Estado de funcionamento ambiente mais baixo: 5 °C/40% de humidade relativa
- Estado de funcionamento ambiente mais elevado: 35 °C/90% de humidade relativa

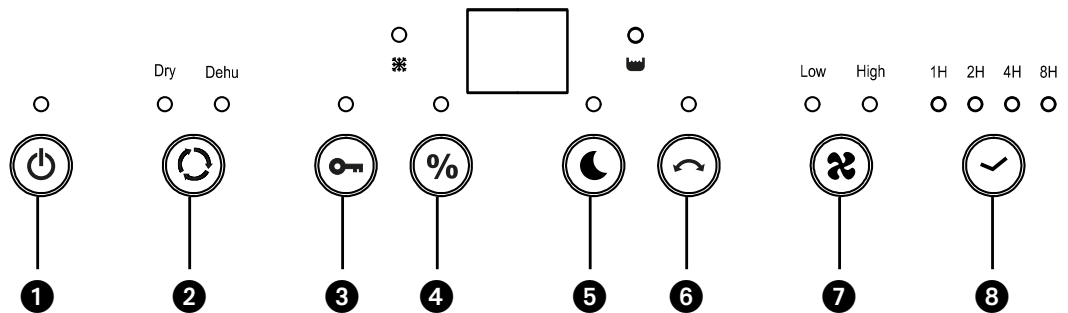



### NOTA!

- O reservatório de água deve ser instalado corretamente para o desumidificador operar.
- Não retire o reservatório enquanto a unidade está a funcionar.
- Caso pretenda utilizar o tubo flexível de drenagem para efetuar a drenagem da água, instale o tubo flexível de acordo com a secção "Método de drenagem".
- Sempre que premir o botão no painel de controlo irá ouvir um sinal sonoro.
- Ao ligar a unidade, o indicador de funcionamento permanece LIGADO. O indicador de funcionamento permanece DESLIGADO no estado em espera.

### FUNÇÕES E NOME DOS TECLADOS

1. Ligar/desligar (On/Off): ligar/desligar a alimentação
2. Modo (Mode): prima o botão para definir a secagem automática (Dry) da desumidificação (Dehu).
3. Lock (Bloqueio): prima para bloquear as teclas
4. Definir (Set): para definir o funcionamento contínuo (CO) ou o nível de humidade desejado.
5. Prima o botão "Modo noturno" para desligar a luz indicadora (exceto a luz de bloqueio para crianças).



- 6  Oscilação (Swing): prima para controlar a grelha de ventilação
- 7  Velocidade (Speed): prima para definir a velocidade da ventoinha
- 8  Temporizador (Timer): ligar/desligar o temporizador

## FUNCIONAMENTO DO TECLADO

- 1 Quando a unidade está ligada a uma tomada, é possível ouvir dois sinais sonoros. O visor permanece em branco até o botão On/Off ser premido.
- 2 **Prima "MODE" para definir o sensor de humidade (Dehu) ou o modo de secagem (Dry)**  
(1) No modo Dry, o símbolo Dry aparece juntamente com CO (contínuo) no visor. A velocidade da ventoinha aumenta até à quarta velocidade máxima da ventoinha (apenas disponível no modo Laundry). Esta velocidade superior da ventoinha é fundamental para secar as coisas mais depressa. Também recomendamos ativar o modo de grelha de ventilação oscilante para ajudar a mover o ar pelo item a ser seco.  
(2) Com o modo "Dehu" selecionado, pode premir SET para selecionar a humidade relativa desejada (40%~50%~60%~70%~CO). Também há a opção de CO que significa contínuo e que a máquina não para a uma humidade relativa específica, mas continuará a secar independentemente da humidade relativa da divisão.
- 3 **CHILD LOCK (Bloqueio para crianças)**  
Prima o botão "LOCK" durante 3 segundos para ativar a função de bloqueio e todas as teclas de função ficam bloqueadas. Para desativar esta funcionalidade, prima LOCK novamente durante 3 segundos.
- 4 **Prima SET para selecionar a humidade desejada 40%~50%~60%~70%~CO.**  
O valor de humidade recomendado é 50%. Por exemplo, quando o aparelho deteta que a humidade ambiente atual é superior ou igual a 55%RH, o aparelho arranca e a ventoinha funciona a alta velocidade. Quando o aparelho deteta que a humidade ambiente atual é inferior ou igual a 49%RH, o compressor para e a ventoinha funciona a baixa velocidade, a luz indicadora de alimentação acende.
- 5 **SWING (Oscilação): Prima o botão para ligar/desligar o desempenho de oscilação.**  
Prima "SWING" para mover ou parar a grelha de ventilação de saída.
- 6 **Speed (Velocidade)**  
Prima "SPEED" para selecionar o funcionamento da ventoinha a "High speed" (alta velocidade) ou "Low speed" (baixa velocidade).
- 7 **TIMER (Temporizador) (ligar ou desligar)**  
O aparelho deve ser ligado à tomada e deve ser fornecida energia ao aparelho. Quando o aparelho desligado no painel de controlo (o visor e os LED estão desligados), prima o botão TIMER repetidamente para selecionar o número de horas (1H/2H/4H/8H) decorrido antes de o aparelho ligar.

Para desligar o aparelho:

Com o aparelho ligado no painel de controlo, prima o botão TIMER repetidamente para selecionar o número de horas (1H/2H/4H/8H) decorrido antes de o aparelho desligar.

## **8 BARRA DA LUZ INDICADORA**

- (1) Quando a máquina está em funcionamento, a luz azul está acesa.
- (2) Quando o depósito de água está cheio, a luz laranja está acesa e a indicação de depósito "Full" acende.

## **9 MODO NOTURNO**

Premir o botão luminoso quando a máquina está em funcionamento faz o sinal sonoro soar uma vez. O visor digital, a luz LED e a luz decorativa azul estão desligados, mas a luz de alimentação está ligada. (Nota: a luz do bloqueio para crianças está ligada se a máquina estiver no modo de bloqueio para crianças). Ao premir o botão luminoso novamente, o sinal sonoro soa uma vez. O visor digital funciona normalmente e as luzes do modo ou função correspondente são apresentadas normalmente.

## **DEPÓSITO DE ÁGUA CHEIO**

Quando o depósito está cheio, o dispositivo desliga automaticamente e o sinal sonoro soa 10 vezes. A luz indicadora de "alimentação" e "depósito cheio" acendem. O processo de desumidificação reinicia apenas depois de o depósito de condensado ser esvaziado e reinstalado. Assim que for reinstalado corretamente, o LED desliga. NÃO tente modificar ou remover o mecanismo de flutuação. Pode resultar no transbordamento do depósito.

## **REINÍCIO AUTOMÁTICO**

- 1** Se a unidade estiver desligada e no modo de espera, o dispositivo irá colocar em memória a última definição quando for novamente ligado.
- 2** No caso de falha de energia, a máquina reinicia automaticamente nas definições selecionadas antes da interrupção energética.
- 3** Se o utilizador definir as funções "child lock" (bloqueio para crianças) e "timer" (temporizador), o dispositivo desliga quando o tempo terminar, mas a função de bloqueio para crianças será desligada quando a unidade reinicia.

## **DESCONGELAMENTO AUTOMÁTICO**

Quando a máquina está a funcionar a baixas temperaturas, o evaporador pode congelar. Para proteger o sistema de arrefecimento, este dispositivo possui uma função de descongelamento automático.

## **FUNÇÃO DE PROTEÇÃO DO COMPRESSOR**

Este dispositivo possui uma função de proteção do compressor pelo que a ventoinha fica em funcionamento durante três minutos antes de o compressor arrancar.

## **FUNÇÃO DE DETEÇÃO DE FUGAS DE LÍQUIDO DE REFRIGERAÇÃO**

A função de fugas de líquido de refrigeração desliga automaticamente o dispositivo se detetar qualquer fuga. O visor digital pisca e os botões não respondem até a unidade ser reiniciada.

## **DRENAGEM CONTÍNUA**

Está incluído um tubo de drenagem de 15 mm. Insira o tubo de drenagem na saída de drenagem e prolongue o tubo até uma instalação de drenagem adequada.

## FILTRO DO AR

Os desumidificadores estão equipados com um pacote de filtros de três camadas para limpar o ar ambiente circulado. O pacote de filtros de três camadas é composto por um filtro de rede e um filtro Apollo (embalado em separado) e filtro de carbono ativo. Estes filtros têm de ser colocados de acordo com as instruções antes de utilizar os desumidificadores.

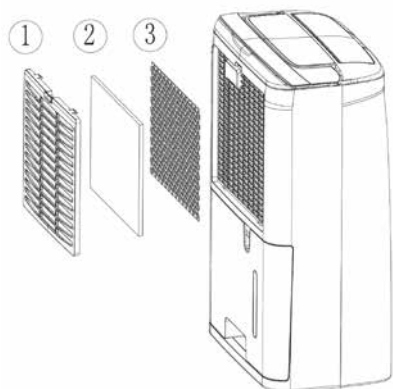

- 1** Filtro de rede: para remover partículas de pó maiores.
- 2** Filtro Apollo: para remover partículas prejudiciais de ar como pólen, bactérias, pelo dos animais e pó.
- 3** Filtro de cartões de carbono ativo: para remover odores.

### PARA LIMPAR, INSPECIONAR OU TROCAR OS FILTROS:

#### REMOVER OS FILTROS:

- Retire o recipiente de água (consulte o capítulo "OPÇÃO DE DRENAGEM").
- Retire o filtro de rede premendo firmemente a parte superior do filtro de rede com dois ou três dedos. O filtro de rede dobra e os dois ganchos de fixação no lado superior do filtro de rede soltam-se dos orifícios correspondentes. O filtro de rede está agora separado e pode ser facilmente removido.
- Retire o agora visível filtro Apollo e o filtro de carbono ativo.

O filtro de rede tem de ser limpo regularmente com um aspirador para evitar obstruir o fluxo de ar. Não necessita de substituição periódica.



O cartão de carbono ativo pode ser limpo com um aspirador quando estiver empoeirado, mas tem de ser trocado ao mesmo tempo que o filtro Apollo.



#### NOTA!

- Nunca utilize o desumidificador sem o filtro de rede!
- Utilizar a unidade sem o cartão de carbono ativo e/ou o pacote de filtro Apollo não danifica o desumidificador. Nesse caso, o pó prejudicial não é removido.
- Os filtros sobressalentes estão disponíveis no seu revendedor. / [www.qlima.com](http://www.qlima.com)

#### REPOSICIONAR OS FILTROS:

- Reposicione o novo filtro Apollo e o novo filtro de carbono ativo. O filtro de carbono ativo no lado mais interior da máquina, o filtro Apollo no lado mais exterior da máquina.
- Coloque os dois ganchos da extremidade inferior nos orifícios dedicados, reposicione os dois ganchos da extremidade superior nos dois orifícios dedicados. O filtro de rede tem de ser dobrado ligeiramente. Isto é feito ao premir a parte superior do filtro de rede com dois ou três dedos.

Se a luz verde do filtro permanecer acesa apesar da limpeza, reinicie o tempo de manutenção de 168 horas de utilização, indicando a limpeza do filtro. Basta premir o botão "temporizador" durante 5 segundos enquanto a unidade estiver em funcionamento. A luz indicadora piscará 5 vezes, reiniciando assim o tempo de manutenção do filtro. A luz verde apaga-se.

## OPÇÃO DE DRENAGEM

### OPÇÃO 1 Esvaziamento Manual

#### Nota:

- Não retire o reservatório enquanto a unidade está a funcionar ou imediatamente após ter parado. Caso contrário, pode provocar a fuga de água no piso.
- Não utilize o tubo flexível se utilizar o reservatório de água para recolher água. Quando o tubo flexível está ligado, a água será drenada para o exterior em vez de ser drenada para dentro do reservatório.

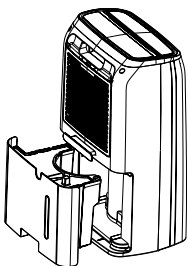

- 1 Segure a pega na parte inferior do balde de água e retire-o seguindo a direção da seta.
- 2 Esvazie o balde agarrando a pega na parte inferior do balde com uma mão e segurando a parte superior do balde com a outra mão.
- 3 Instale novamente o reservatório no desumidificador de acordo com a direção da seta.

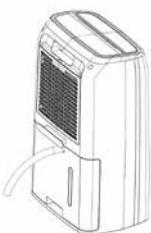

### OPÇÃO 2 Gravidade do Tubo Flexível de Drenagem

- 1 Utilize a mangueira fornecida na embalagem.
- 2 Retire o reservatório da unidade conforme indicado.

- 3** Aperte o tubo flexível de drenagem no bocal e certifique-se de está instalado firmemente.
- 4** Instale novamente o reservatório. Certifique-se de que o tubo flexível de drenagem passa através do orifício de drenagem do reservatório e que é instalado no sentido descendente. Encaminhe o tubo flexível para o dreno no piso e, em seguida, proteja o orifício com uma tampa. Observe que o tubo flexível de drenagem não deve ser pressionado, caso contrário não consegue efetuar a drenagem da água.

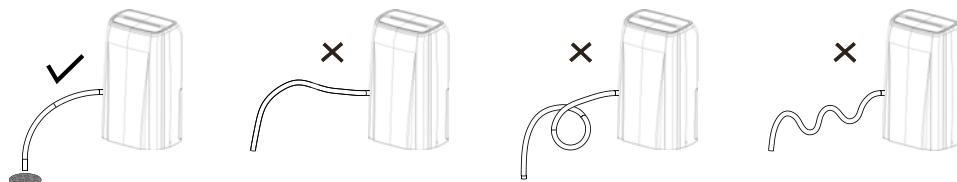

**NOTA!**

Quando pretende retirar o tubo flexível de drenagem, prepare um recipiente para recolher a água do bocal.

## LIMPEZA E MANUTENÇÃO



**ADVERTÊNCIA:**

- Antes de limpar, desligue o desumidificador e desligue a alimentação. Caso contrário, irá provocar choques elétricos.
- Não lave o desumidificador com água, caso contrário irá provocar choques elétricos.
- Não utilize um líquido volátil (tal como diluente ou gasolina) para limpar o desumidificador. Caso contrário, irá danificar o aspeto da unidade.

### GRELHA E CAIXA

Para limpar a caixa:

quando existe pó no interior da caixa, utilize uma toalha macia para removê-lo.

Quando a caixa possui muita sujidade (oleosa), utilize um detergente neutro para limpá-la. Para limpar a grelha: utilize um aspirador ou pincel.

### CUIDADOS A TER APÓS UMA UTILIZAÇÃO SAZONAL

- Desligue a alimentação.
- Limpe o filtro do ar e a caixa.
- Limpe o pó e as obstruções do desumidificador.
- Esvazie o reservatório de água.

## RESOLUÇÃO DE PROBLEMAS

- Verifique o seguinte antes de entrar em contacto com a assistência técnica.

<b>Problema</b>	<b>Causas possíveis</b>	<b>Solução</b>
A unidade não funciona.	A alimentação não está ligada	Insira a ficha na tomada.
O dispositivo não desumidifica.	O recipiente de água está cheio.	Retire a água do recipiente.
	O recipiente de água não foi colocado corretamente.	Coloque o recipiente de água na posição correta.
	O filtro de ar está obstruído.	Limpe o filtro de ar.
	A temperatura ou humidade relativa na divisão em que o dispositivo está em funcionamento é demasiado baixa.	É normal que o dispositivo não desumidifique nestas condições.
O desumidificador funciona, mas reduz pouco a humidade relativa.	A divisão é demasiado grande.	Recomendamos a utilização de um desumidificador com maior capacidade.
	Há demasiadas fontes de humidade.	Recomendamos a utilização de um desumidificador com maior capacidade.
	Há demasiada ventilação.	Reduza a ventilação (p. ex., feche as janelas e as portas).

## CONDIÇÕES DE GARANTIA

O seu desumidificador possui uma garantia de dois anos a partir da data da compra. Todos os defeitos de materiais e fabrico serão reparados gratuitamente.

Aplica-se o seguinte:

- Todas as exigências de indemnização, incluindo os danos consequentes, não serão recebidas.
- As reparações ou substituições dos componentes durante o período de garantia não irão resultar numa extensão da garantia.
- A garantia irá expirar se forem realizadas alterações, se forem encaixados componentes não genuínos ou se o desumidificador for reparado por terceiros.
- Os componentes sujeitos a desgaste normal, como o filtro de ar, não são abrangidos pela garantia.
- A garantia é válida apenas mediante a apresentação do comprovativo de compra original, inalterado e com data.
- A garantia não abrange os danos causados pelas ações que se desviam das descritas no manual do utilizador ou por negligência.
- Os custos de transporte e os riscos envolvidos durante o transporte do desumidificador ou componentes devem ser sempre por conta do comprador

Para evitar despesas desnecessárias, recomendamos que primeiro leia atentamente o manual do utilizador. Se este não fornecer uma solução, leve o desumidificador ao distribuidor para reparação.

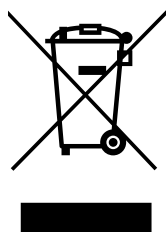

Não elimine aparelhos elétricos como resíduos municipais não triados, utilize instalações de recolha separada. Entre em contacto com o governo local para obter informações sobre os sistemas de recolha disponíveis. Se os aparelhos elétricos forem eliminados em aterros ou lixeiras, pode haver fuga de substâncias perigosas para as águas subterrâneas e a entrada destas na cadeia alimentar, prejudicando a sua saúde e bem-estar. Ao substituir aparelhos antigos por novos, o distribuidor é legalmente obrigado a devolver o aparelho antigo para eliminação gratuitamente. Não atire as pilhas para o fogo pois podem explodir ou libertar líquidos perigosos. Se substituir ou destruir o controlo remoto, retire as pilhas e elimine-as de acordo com os regulamentos aplicáveis pois são prejudiciais para o meio ambiente.

Informações ambientais: Este equipamento contém gases fluorados com efeito de estufa abrangidos pelo protocolo de Quioto. Só deve ser mantido ou desmontado por pessoal qualificado profissional.

Este equipamento contém fluido refrigerante R290 na quantidade indicada na tabela acima. Não ventile R290 para a atmosfera: R290 é um gás fluorado com efeito de estufa com um potencial de aquecimento global (GWP) = 3.

## ESPECIFICAÇÕES TÉCNICAS

Modelo		D620	D625
Consumo energético (nom/máx.)	kW	0.34	0.36
Fonte de alimentação	V/Hz/Ph	220-240 / ~ 50 / 1	220-240 / ~ 50 / 1
Corrente (nominal)	A	1.3	1.2
Fusível atual para PCB		2010 Serie(s), AC250V;T;5,0A;L	
Fusível atual para 1 PCB		2010 Serie(s), AC250V;T;1,6A;L	
Capacidade de desumidificação (remoção de humidade) a 30 °C, 80% HR	l/24h	20	25
Capacidade de desumidificação (remoção de humidade) a 27 °C, 60% HR	l/24h	12	15
Capacidade do recipiente de água	l	4	4
Débito de ar (nom.)*	m <sup>3</sup> /h	200	200
Para divisões até*	m <sup>3</sup>	100 - 130	140 - 165
Gama operacional	°C	5 - 35	5 - 35
Descongelamento automático		Sim	Sim
Higróstato		Sim	Sim
Tipo de compressor		Recíproco	Recíproco
Tipo/carga de fluido refrigerante	r / g	R290 / 68	R290 / 95
Sucção/descarga de pressão (máx.)	MPa	0.69 / 1.8 (2.7)	0.71 / 1.92 (2.7)
Dimensões (l x p x a)	mm	346 x 253 x 590	346 x 253 x 590
Peso líquido	kg	13.2	13.7
Peso bruto	kg	14.3	14.7
Nível de pressão sonora	dB(A)	<48dB/1M	<48dB/1M
Proteção da unidade	IP	IPX4	IPX4
Classificação do fusível		250V, 10A	250V, 10A

\* para serem utilizados como indicação  
 Sujeito a alterações sem aviso prévio.







## POMEMBNI DELI

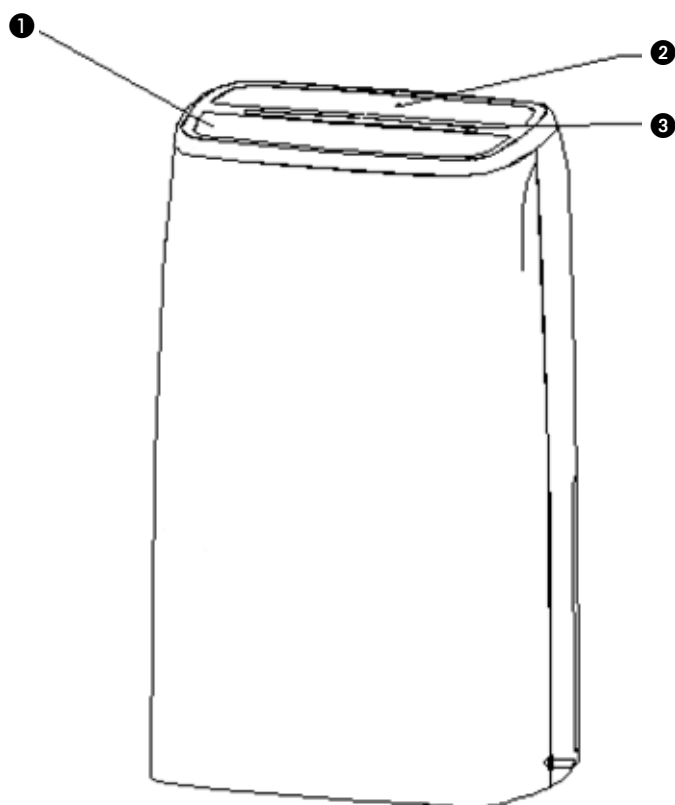

① Prezračevalne reže

② Vrh

③ Prečka z kazalnimi lučkami

④ Zračni vhod/filter

⑤ Predal za kabel

⑥ Posoda za vodo

⑦ Povezava za neprestano odvajanje vode

⑧ Kazalnik ravni vode

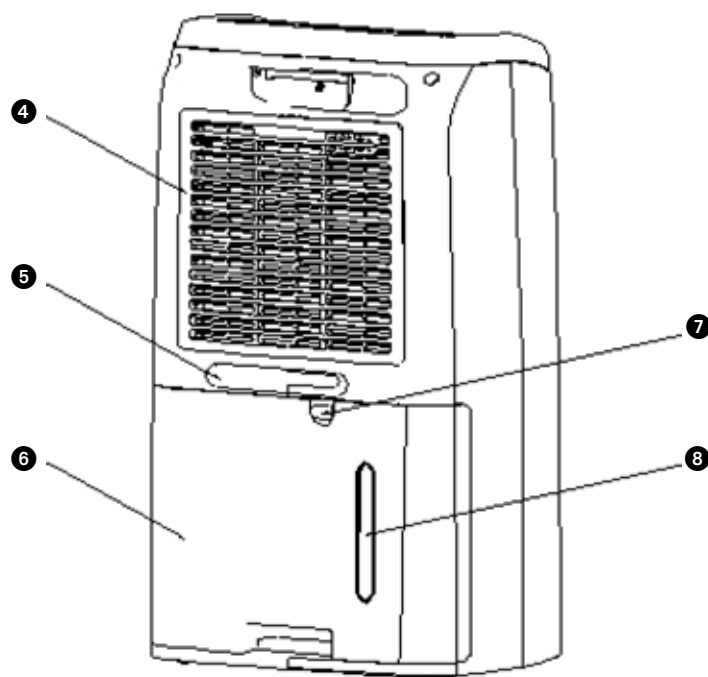

1. NAJPREJ PREBERITE NAVODILA ZA UPORABO

2. V PRIMERU NEGOTOVOSTI POKLIČITE SERVIS

Pred uporabo izdelka pazljivo preberite ta navodila za uporabo in jih shranite za nadaljnjo pomoč. Izdelek uporabljajte le, če je skladen z lokalno/nacionalno zakonodajo, predpisi in standardi. Ta izdelek je namenjen izključno uporabi kot razvlaževalec zraka v stanovanjih in stanovanjskih hišah in je primeren za uporabo v notranjih prostorih kot so dnevna soba, kuhinja, kopalnica ali garaža in v normalnih bivalnih pogojih. Enota je primerna za ozemljene vtičnice, priključitvena napetost 220-240 V. / ~50Hz.

### SPLOŠNO

- Da bi lahko vaš sušilec zraka dosegel optimalni učinek, ga ne postavite blizu radiatorja ali katerega koli drugega vira toplote.
- Za maksimalno učinkovitost se prepričajte, da so vsa okna zaprta.
- Zmogljivost sušilca zraka je odvisna od temperature in vlažnosti v sobi. Pri nižjih temperaturah bo odstranjene manj vlage.
- Prepričajte se, da bo filter vedno čist. To preprečuje nepotrebno porabo električne energije in zagotavlja optimalno učinkovitost.
- Če je bilo napajanje prekinjeno, se bo sušilec zraka ponovno zagnal po 5 minutah. Avtomatični zamik varuje kompresor.



## POZOR

Naprava MORA biti vedno priključena na ozemljeno vtičnico. Če vtičnica ni ozemljena, naprave nanjo ne smete priključiti. Kadar naprava deluje, mora biti vtikač vedno lahko dostopen. Natančno preberite navodila in jim sledite.

Preden priključite enoto, preverite naslednje:

- napetost napajalnika se mora ujemati z označeno omrežno napetostjo.
- vtičnica in napajalnik morata biti ustrezna označenemu toku.
- vtikač naprave mora biti ustrezen stenski vtičnici.
- naprava mora biti postavljena na ploski in stabilni površini.

Kadar ste v dvomih, naj vtičnico preveri kvalificiran strokovnjak.

- Naprave naj ne uporabljajo osebe (tudi otroci) z zmanjšanimi fizičnimi, čutnimi ali duševnimi sposobnostmi, ali osebe s premalo izkušnjami in znanja, razen če jih nadzoruje ali jim daje navodila za uporabo naprave oseba, ki je odgovorna za njihovo varnost.
- Naprava ustreza CE varnostnemu standardu. Kljub temu pa morate biti pri uporabi pazljivi, kot s katero koli drugo električno napravo.
- Ne prekrivajte odprtino za dovajanje / odvajanje zraka.
- Pred premeščanjem naprave izpraznite vodni rezervoar.
- Pazite, da naprava ne pride v stik z različnimi kemikalijami.
- Naprave ne potaplajte v vodo.

- Ne vtikajte predmetov v odprtine enote.
- Pred čiščenjem enote ali menjavo njenih komponent vedno izvlecite električni vtikač iz električne vtičnice.
- Naprave nikoli ne priključite na električno omrežje s pomočjo električnega podaljška. V primeru, da nimate primerne, ozemljene vtičnice, naj vam jo namesti kvalificiran električar.
- Otroke imejte pod nadzorom, da se z napravo ne bi igrali.
- Popravila naj izvede le kvalificiran serviser ali vaš dobavitelj. Sledite navodilom za uporabo in vzdrževanje kot je prikazano v navodilih te naprave.
- Kadar naprave ne uporabljate električni vtikač vedno izvlecite iz električne vtičnice.
- Če je napajalni kabel poškodovan, ga mora zamenjati proizvajalec, služba za podporo strankam ali primerljivo usposobljena oseba, da se preprečijo nevarnosti.
- To napravo lahko uporabljajo otroci, starejši od 8 let, in osebe z zmanjšanimi fizičnimi, zaznavnimi ali duševnimi sposobnostmi ali s pomanjkanjem izkušenj in znanja, če delajo pod nadzorom, oziroma so prejeli navodila za varno uporabo naprave in razumejo tveganje, ki je pri uporabi prisotno.
- Otroci se z napravo ne smejo igrati.
- Otroci naprave ne smejo čistiti in vzdrževati, če niso pod nadzorom.

Specifične informacije glede aparatov s hladilnim plinom R290 / R32.

- Temeljito preberite vsa opozorila.
- Pri odmrzovanju in čiščenju aparata ne uporabljajte kakršnih koli orodij razen tistih, ki jih priporoča družba proizvajalca.
- Aparat je treba namestiti v območje brez kakršnega koli neprestanega vira vžiga (na primer: odprti plameni, plin ali delujoči električni aparati).
- Ne prebadajte in ne sežigajte.
- Ta aparat vsebuje Y g (glejte nazivno oznako na zadnji strani enote) hladilnega plina R290 / R32.
- R290 / R32 je hladilni plin, ki je skladen z evropskimi direktivami o okolju. Ne prebodite nobenega dela krogotoka hladilnika. Upoštevajte, da hladilni plini morda nimajo vonja.
- Če aparat namestite, uporabljate ali skladiščite v območju, ki ni prezračevano, je treba sobo oblikovati tako, da se prepreči zbiranje izpuščenega hladilnega sredstva, kar povzroči tveganje požara ali eksplozije zaradi vžiga hladilnega sredstva, ki ga sprožijo električni grelci ali drugi viri vžiga.
- Aparat je treba shranjevati na tak način, da se prepreči mehanične odpovedi.
- Posamezniki, ki delajo ali upravljajo s hladilnim sredstvom, morajo imeti ustrezne certifikate, ki jih izda priznana organizacija, ki zagotavlja usposobljenost pri delu s hladilnimi sredstvi v skladu s točno določenim postopkom ocenjevanja, ki ga priznavajo poklicna združenja industrije.
- Popravila je treba izvajati na temelju priporočil družbe proizvajalca.

Vzdrževanja in popravila, ki zahtevajo pomoč drugega usposobljenega osebja, je treba izvajati pod nadzorom posameznika, ki je usposobljen za uporabo vnetljivih hladilnih sredstev.

Napravo je treba namestiti, uporabljati in shranjevati v prostoru, katerega površina je večja od 4 m<sup>2</sup> (D 620) / 12 m<sup>2</sup> (D 625). Napravo je treba shraniti na dobro prezračenem prostoru, kjer velikost prostora ustreza površini prostora, primerni za uporabo.

## NAVODILA ZA POPRAVILO NAPRAV, KI VSEBUJEJO R290 / R32

### 1 SPLOŠNA NAVODILA

Ta priročnik za namestitev je namenjen za posameznike z zadostnimi izkušnjami na področju elektrike, elektronike, hladilne tehnologije in mehanike.

#### 1.1 Preverjanja območja

Pred začetkom dela na sistemih, ki vsebujejo vnetljiva hladilna sredstva so potrebna varnostna preverjanja, s katerimi se zagotovi zmanjšanje tveganja vžiga. Pri popravilu hladilnega sistema je treba pred začetkom izvajanja del na sistemu izpolniti naslednje previdnostne ukrepe.

#### 1.2 Delovni postopek

Delo je treba izvajati po nadzorovanem postopku, s katerim se zmanjša tveganje prisotnosti vnetljivega plina ali hlapov med izvajanjem dela.

#### 1.3 Splošno delovno območje

Vsemu vzdrževalnemu osebju in drugim, ki delajo v lokalnem območju, je treba sporočiti o naravi dela, ki se ga izvaja. Izogibajte se delu v zaprtih prostorih. Območje okoli delovnega prostora je treba zapreti. Poskrbite, da bodo pogoji v območju varni, tako da nadzorujete vnetljivi material.

#### 1.4 Preverjanje prisotnosti hladilnega sredstva

Območje je treba pred delom in med delom preverjati z ustreznim detektorjem hladilnega sredstva, s katerim se zagotovi, da se tehnik zaveda morebitno vnetljivega ozračja. Poskrbite, da bo oprema za detekcijo puščanja, ki se uporablja, primerna za uporabo z vnetljivimi hladilnimi sredstvi, tj. ne bo vnetljiva, primerno zatesnjena ali intrinzično varna.

#### 1.5 Prisotnost gasilnega aparata

Če je treba na hladilni opremi ali povezanih delih izvajati kakršna koli vročinska dela, mora biti na doseg roke na voljo gasilska oprema. V bližini območja polnjenja naj bo na voljo gasilski aparat na suhi prašek ali CO<sub>2</sub>.

#### 1.6 Brez virov vžiga

Nobena oseba, ki izvaja delo, povezano s hladilnim sistemom, ki vključuje izpostavljanje cevovoda, ki vsebuje ali je vseboval vnetljivo hladilno sredstvo, ne sme uporabljati nikakršnega vira vžiga na tak način, da bi lahko prišlo do tveganja požara ali eksplozije. Vsi možni viri vžiga, vključno s kajenjem cigaret, morajo biti čim dlje od mesta namestitve, popravila, odstranitve in odpadke, med katerimi se lahko vnetljivo hladilno sredstvo po možnosti sprošča v okoliški prostor. Pred izvajanjem dela je treba pregledati območje okoli opreme, da se zagotovi odsotnost vseh tveganj požara ali vnetja. Namestiti je treba oznake "Kajenje prepovedano".

#### 1.7 Prezračeno območje

Pred poseganjem v sistem ali izvajanjem kakršnih koli vročinskih del morate poskrbeti, da bo območje na odprtem ali da bo dovolj prezračeno. Med izvajanjem dela je treba še naprej zagotavljati določeno stopnjo prezračevanja. Prezračevanje mora na varen način razpršiti vse izpuščeno hladilno sredstvo in ga po možnosti čim bolj razpršiti v atmosfero.



### 1.8 Pregledi hladilne opreme

Na mestu zamenjave električnih komponent morajo biti te primerne za ta namen in imeti ustrezne specifikacije. Vedno upoštevajte smernice proizvajalca glede vzdrževanja in servisa. Če ste v dvomih, za pomoč stopite v stik s tehničnim oddelkom izdelovalca. Na inštalacijah, ki uporabljajo vnetljiva hladilna sredstva, se bo izvedlo naslednje preglede:

- Velikost polnjenja je v skladu z velikostjo prostora, v katerem so nameščeni deli, ki vsebujejo hladilno sredstvo.
- Prezračevalne naprave in izhodi delujejo na ustrezen način in niso prekriti.
- Če se uporablja indirektni hladilni krogotok, je treba preveriti, ali v sekundarnem krogotoku prisotno hladilno sredstvo.
- Oznake na opremi so še naprej vidne in berljive. Oznake in znaki, ki so neberljivi, morajo biti popravljeni.
- Hladilna cev ali komponente so nameščene na položaju, kjer je verjetnost izpostavitve kakršnim koli snovem, ki lahko povzročijo korozijo hladilnega sredstva, majhna, razen če komponente niso iz materialov, ki so po sami sebi odporni na korozijo ali so ustrezno zaščiteni pred tako korozijo.

### 1.9 Pregledi električnih naprav

Popravila in vzdrževanje električnih komponent vključuje postopke začetnih varnostnih pregledov in postopke pregledov komponent. Če je prisotna napaka, ki lahko ogrozi varnost, se tokokroga ne sme priključiti na električno napajanje, dokler se napake ne odpravi na zadosten način. Če napake ni mogoče odpraviti takoj, temveč je treba z delovanjem nadaljevati, je treba uporabiti primerno začasno rešitev. To je treba sporočiti lastniku opreme, tako da bodo obveščene vse stranke. Začetni varnostni pregledi vključujejo:

- kondenzatorji so prazni: to je treba storiti na varen način, da se izogne možnosti nastajanja isker,
- pregled, da med polnjenjem, rekuperacijo ali izpiranjem sistema ni električnih komponent in žic, ki bi bile pod napetostjo,
- da obstaja kontinuiteta ozemljitve.

## 2 POPRAVILA ZATESNjenih komponent

2.1 Med popravili zatesnjenih komponent je treba z opreme, na kateri se dela, odklopiti vse električne napajalne priključke, preden se odstrani kakršne koli zatesnjene pokrove itd. Če mora biti električno napajanje opreme med servisiranjem nujno vklopljeno, mora biti na najbolj kritični točki nameščena trajno delujoča oblika naprave za zaznavanje puščanja, ki bo opozorila na morebitno nevarne situacije.

2.2 Še posebej pozoren je treba biti na to, da se pri delu na električnih komponentah zagotovi, da ne bo sprememb ohišja, ki bi spremenile razred zaščite. To vključuje poškodbe kablov, čezmerno število povezav, priključki, ki niso vzpostavljeni v skladu z originalnimi specifikacijami, poškodbe tesnil, nepravilna namestitve kabljskih uvodnic itd.

Poskrbite, da bo naprava dobro nameščena.

Poskrbite, da se tesnila ali tesnilni materiali niso okvarili do te mere, da ne služijo več namenu preprečevanja vdiranja vnetljivih ozračij. Nadomestni deli morajo ustrezati specifikacijam izdelovalca.

**OPOMBA** Uporaba silikonskega tesnilnega sredstva lahko poslabša učinkovitost nekaterih vrst opreme za zaznavanje puščanja. Pred delom na intrinzično varnih komponentah slednjih ni treba zavarovati.

## 3 POPRAVILO INTRINZIČNO VARNIH komponent

Na tokokrog ne delujte s permanentnimi induktivnimi ali kapacitivnimi tokovi, ne da bi zagotovili, da to ne bo preseгло napetosti in toka, ki sta dovoljena za opremo v uporabi.

Intrinzično varne komponente so edini elementi, na katerih se lahko dela v prisotnosti vnetljivega ozračja. Naprava za testiranje mora imeti ustrezne nazivne podatke.

Komponente zamenjajte samo z deli, ki jih določi proizvajalec. Drugi deli lahko povzročijo vnetje hladilnega sredstva v ozračju zaradi puščanja.

## 4 KABLI

Preverite, ali so kabli izpostavljeni obrabi, koroziji, čezmernemu tlaku, vibracijam, ostrim robovom oziroma drugim neželenim okoliškim učinkom. Pri pregledu je treba upoštevati tudi učinke staranja ali neprestanih vibracij, kot zaradi kompresorja ali ventilatorjev.

## **5 ZAZNAVANJE VNETHLJIVIH HLADILNIH SREDSTEV**

Pod nobenim pogojem se ne sme za iskanje ali odkrivanje puščajočih mest hladilnega sredstva uporabljati morebitnih virov vnetja. Halidne ročne svetilke (ali drugih detektorjev, ki uporabljajo odprti plamen) se ne sme uporabljati.

## **6 METODE ZAZNAVANJA PUŠČANJA**

Naslednje metode odkrivanja puščanja so primerne za sisteme, ki vsebujejo vnetljiva hladilna sredstva. Za zaznavanje vnetljivih hladilnih sredstev se uporablja elektronske detektorje puščanja, vendar občutljivost morda ni zadostna ali pa je potrebno umerjanje. (Opremo za zaznavanje je treba umeriti v območju brez hladilnega sredstva).

Zagotovite, da detektor ni morebiten vir vžiga in da je primeren za uporabljeno hladilno sredstvo. Oprema za zaznavanje puščanja mora biti nastavljena na odstotku LFL hladilnega sredstva in bo umerjena na uporabljeno hladilno sredstvo, ustrezen odstotek plina (največ 25 %) pa bo potrjen.

Tekočine za odkrivanje puščanja so primerne za uporabo z večino hladilnih sredstev, vendar pa se je treba izogibati uporabi detergentov, ki vsebujejo klor, ker lahko klor reagira s hladilnim sredstvom in povzroči korozijo cevja.

Če sumite na puščanje, je treba odstraniti/ugasniti vse odprte plamene.

Če se odkrije puščanje hladilnega sredstva, zaradi katerega je treba izvajati varjenje, je treba iz sistema odstraniti vse hladilno sredstvo ali pa ga izolirati (s pomočjo zapornih ventilov) v delu sistema, ki je oddaljen od mesta puščanja. Nato je treba skozi sistem spustiti dušik brez kisika (OFN), kar je treba izvesti pred postopkom varjenja in po njemu.

## **7 ODSTRANITEV IN EVAKUACIJA**

Pri vlamu v hladilni krogotok, da bi se izvedlo popravila ali zaradi kakršnega koli drugega razloga, je treba uporabiti konvencionalne postopke. Vendar pa je pomembno slediti najboljši praksi, ker je vnetljivost pomembna. Upoštevati je treba naslednji postopek: odstranite hladilno sredstvo; krogotok izplaknite z inertnim plinom; evakuirajte; znova izperite z inertnim plinom; krogotok odprite z rezanjem ali varjenjem.

Polnjenje s hladilnim sredstvom se shrani v primerne rekuperacijske jeklenke. Sistem se "splakne" z OFN, tako da postane enota varna. Ta postopek bo morda treba ponoviti večkrat. Za ta rezervoar se ne sme uporabljati stisnjenega zraka ali kisika. Izpiranje se doseže, tako da se z OFN v sistemu prekine vakuum in se polnjenje nadaljuje, dokler se ne doseže delovnega tlaka, nato pa se izvede ventiliranje v ozračje in na koncu poteg dol v vakuum. Ta postopek se ponovi, dokler v sistemu ni več nič hladilnega sredstva.

Ko se izvede zadnje polnjenje OFN, se sistem prezrači do okoliškega tlaka, kar omogoči izvajanje dela. Ta operacija je v celoti ključnega pomena, če se bo izvajalo varjenje na cevovodu. Poskrbite, da izhod za vakuumsko črpalko ni v bližino virov vnetja in da je na tem mestu prisotno prezračevanje.

## **8 POSTOPKI POLNJENJA**

Poleg konvencionalnih postopkov polnjenja je treba upoštevati naslednje zahteve. Poskrbite, da ne bo prišlo pri uporabi opreme za polnjenje do kontaminacije različnih hladilnih sredstev. Cevi ali linije morajo biti čim krajše, da se minimizira količina hladilnega sredstva, ki je v njih. Jeklenke morajo biti v pokončnem položaju. Poskrbite, da bo hladilni sistem ozemljen, pred polnjenjem sistema s hladilnim sredstvom. Ko se polnjenje konča, označite sistem (če še ni pripravljen). Bodite izjemno pozorni, da hladilnega sistema ne prenapolnite preveč. Pred ponovnim polnjenjem sistema je treba izvesti tlačni preizkus z OFN. Po končanem polnjenju in pred izdajo dovoljenja za uporabo je treba na sistemu preveriti, ali pušča. Preden se zapusti mesto, se izvede nadaljnji preizkus puščanja.

## **9 RAZGRADNJA**

Pred izvedbo tega postopka je ključnega pomena, da se tehnik popolnoma seznanijo z opremo in njenimi podrobnostmi.

Priporoča se dobra praksa, s katero se vsa hladilna sredstva pridobi nazaj na varen način. Pred izvedbo naloge je treba vzorec olja in hladilnega sredstva odnesti v analizo, ki se izvede pred ponovno uporabo rekuperiranega hladilnega sredstva. Pred nadaljevanjem z nalogo je ključnega pomena, da se znova vzpostavi električno napajanje 4 GB.

a) Seznanite se z opremo in njenim delovanjem.

b) Sistem električno izolirajte.

c) Pred poskusom ponovitve posega poskrbite, da: bo na voljo oprema za mehanično rokovanje, če je potrebno, za delo z jeklenkami hladilnega sredstva.

d) Na voljo je vsa osebna zaščita, ki se tudi uporablja; postopek rekuperacije vedno nadzoruje kompetentna oseba.

- e) Oprema za rekuperacijo in jeklenke ustrezajo ustreznim standardom.
- f) Če je možno, prečrpajte sistem hladilnega sredstva navzdol.
- g) Če vakuum ni mogoč, naredite razdelilnik, tako da se lahko hladilno sredstvo odstrani iz različnih delov sistema.
- h) Poskrbite, da bo jeklenka na tehnici, preden izvedete rekuperacijo.
- i) Zaženite stroj za rekuperacijo in ga uporabljajte v skladu z navodili izdelovalca.
- j) Jeklenk ne napolnite preveč. (Ne več kot 80 % prostornine tekočega polnjenja.)
- k) Ne presežite maksimalnega delovnega tlaka jeklenke, niti začasno.
- l) Če so jeklenke napolnjene pravilno in je postopek končan, poskrbite, da se bo valje in opremo takoj odstranilo z lokacije in bodo vsi izolacijski ventili na opremi zaprti.
- m) Z rekuperiranim hladilnim sredstvom se ne sme napolniti drugega hladilnega sistema, razen, če se ga očisti in preizkusi.

## 10 OZNAČEVANJE

Opremo je treba označevati, tako da se navede, da je predana v razgradnjo in da se je odstranilo hladilno sredstvo. Oznaka mora biti datirana in podpisana. Poskrbite, da bodo na opremi oznake, na katerih je navedeno, da vsebuje oprema vnetljivo hladilno sredstvo.

## 11 REKUPERACIJA

Pri odstranjevanju hladilnega sredstva iz sistema za servisiranje ali razgradnjo se priporoča uporabo dobre prakse, tako da se bo lahko na varen način odstranilo vsa hladilna sredstva. Pri prenosu hladilnega sredstva v jeklenke poskrbite, da se bo uporabilo samo primerne jeklenke za rekuperacijo hladilnega sredstva. Poskrbite, da bo na voljo dovolj jeklenk za sprejem vsebine polnjenja celotnega sistema. Vse jeklenke, ki jih boste uporabili, so namenjene in označene za rekuperirano hladilno sredstvo (tj. posebne jeklenke za rekuperacijo hladilnega sredstva). Jeklenke morajo biti zaključene z ventilom za sproščanje tlaka in povezane z zapornimi ventili, ki so v dobrem stanju. Prazne rekuperacijske jeklenke se evakuira in, če je možno, ohladi pred rekuperacijo.

Oprema za rekuperacijo mora biti v dobrem delovnem stanju in mora imeti komplet navodil za opremo, ki se uporablja in mora biti primerna za rekuperacijo vnetljivih hladilnih sredstev. Poleg tega mora biti na voljo komplet umerjenih tehtnic, ki morajo delovati dobro. Cevi morajo biti cele in ne smejo puščati na spojih ter morajo biti v dobrem stanju. Pred uporabo naprave za rekuperacijo preverite, ali je v dobrem delovnem stanju, je bila pravilno vzdrževanja in ali so vse povezane električne komponente zatesnjene, da se prepreči vžig v primeru izpusta hladilnega sredstva. Če ste v dvomih, se posvetujte z izdelovalcem.

Rekuperirano hladilno sredstvo je treba vrniti dobavitelju hladilnega sredstva v ustrezni rekuperacijski jeklenki in z ustreznim Opozorilomo prevozu odpadnih snovi. Različnih hladilnih sredstev ne smete mešati, še posebej ne v jeklenkah.

Če je treba odstraniti kompresorje ali olja kompresorjev, poskrbite, da bodo evakuirana do ustrezne ravni, tako da bo gotovo, da v mazivu ne bo več preostalega vnetljivega hladilnega sredstva. Postopek evakuacije je treba izvesti pred vrnitvijo kompresorja dobaviteljem. Ta postopek se lahko pospeši samo z električnim zdravljenjem telesa kompresorja. Ko se iz sistema odstrani olje, ga je treba odstraniti na varen način.

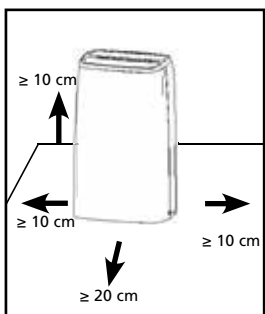

### POZOR!

- Naprave ne uporabljajte, če so kabel, vtikač, ohišje ali kontrolna plošča poškodovani. Ne dopustite, da pride kabel v stik z ostrimi robovi.



### POZOR!

- V kolikor ne boste upoštevali navodil za uporabo, bo garancija naprave razveljavljena.

## LUČKE NA KONTROLNI PLOŠČI

- Najnižje delovne vrednosti okolice: 5 °C/40–odstotna relativna vlažnost
- Najvišje delovne vrednosti okolice: 35 °C/90–odstotna relativna vlažnost

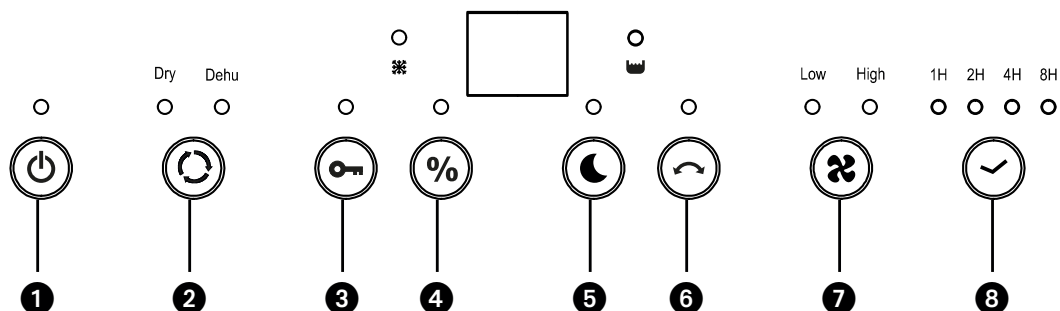

### OPOMBA!

- Da bi razvlaževalnik lahko deloval, mora biti vedro za vodo nameščeno pravilno.
- Posode ne odstranite, medtem ko enota deluje.
- Če želite uporabiti gumijasto odtočno cev za odvajanje vode, morate cev namestiti v skladu s poglavjem »Postopek odvajanja vode«.
- Ob vsakem pritisku gumba na nadzorni plošči se sproži zvok »piska«.
- Ko enoto vklopite, je kazalnik delovanja VKLOPLJEN. Če je naprava v stanju pripravljenosti, je kazalnik delovanja IZKLOPLJEN.

### OSNOVE FUNKCIJE GUMBOV

- 1 On/OFF (VKLOP/IZKLOP): vklopite/izklopite napajanje.
- 2 Mode (Način): pritisnite gumb za nastavitev samodejnega sušenja (Dru) razvlaževanja (Dehu).
- 3 Lock (Zakleni): pritisnite, da bi zaklenili tipke.
- 4 % Set (Nastavi): za nastavljanje neprestanega delovanja (CO) ali zelene ravni vlažnosti.
- 5 S pritiskom na gumb za nočni način delovanja izklopite signalno lučko (razen lučke otroške ključavnice).
- 6 Swing (Obrat): pritisnite ga za nadzorovanje prezračevalnih rež
- 7 Speed (Hitrost): pritisnite ga za nastavitev hitrosti ventilatorja
- 8 Timer (Časovnik): vklop/izklop nastavljanja časovnika.

### DELOVANJE

- 1 Ko enoto priključite v električno vtičnico, se sprožita 2 piska. Zaslona ostane prazen, dokler ne pritisnete gumba za vklop/izklop napajanja.
- 2 Pritisnite gumb »MODE« (Način) za nastavitev humidistata (Dehu) ali načina sušenja (Dry).
  - (1) V načinu sušenja (Dry) se na zaslonu prikaže simbol Dry skupaj s simbolom CO (neprestano). Hitrost ventilatorja se poveča na največjo (na voljo samo v načinu sušenja). Ta višja hitrost ventilatorja je ključnega pomena za hitrejše sušenje predmetov. Priporočamo tudi aktiviranje načina nihanja prezračevalne reže, kar pomaga premikati zrak po predmetu, ki ga sušite.
  - 2) Kadar je izbran način »Dehu«. S pritiskom gumba SET izberete ciljno relativno vlažnost (40 %~50 %~60 %~70 %~CO). Obstaja tudi možnost CO, kar pomeni

neprestano delovanje med katerim se stroj ne bo zaustavil pri določenem nivoju vlažnosti, temveč bo nadaljeval s sušenjem, ne glede na relativno vlažnost prostora.

### **3 OTROŠKA KLJUČAVNICA**

Če gumb »LOCK« pritisnete za 3 sekunde, se sproži funkcija zaklepanja. Vse funkcijske tipke so zaklenjene. Gumb LOCK še enkrat pritisnite za 3 sekunde, da funkcijo dezaktivirate.

### **4 Spritiskom gumba »SET« (Nastavi) nastavite zeleno vlažnost 40 %~50 %~60 %~70 %~CO.**

Priporočena nastavljena vlažnost je 50 %. Če naprava zazna, da je trenutna vlažnost okolice, na primer, 55 % RV, se naprava zažene, ventilator pa deluje z visoko hitrostjo. Če naprava zazna, da je trenutna vlažnost okolice, enaka ali manjša od 49 % RV, se kompresor zaustavi, ventilator deluje z majhno hitrostjo in se vklopi kazalna lučka.

### **5 SWING (OBRAT): PRITISNITE GUMB ZA VKLOP/IZKLOP FUNKCIJE NIHANJA.**

Za aktiviranje funkcije nihanja prezračevalnih rež pritisnite »SWING«. Če želite funkcijo zaustaviti, gumb pritisnite še enkrat.

### **6 SPEED (HITROST):**

Gumb "SPEED" pritisnite za izbiro delovanja ventilatorja pri "veliki" ali "nizki hitrosti".

### **7 ČASOVNIK (VKLOP ALI IZKLOP)**

Napravo je treba povezati z omrežno električno vtičnico, prek katere se bo napravi dovajalo elektriko.

Ko je naprava IZKLOPLJENA, na nadzorni plošči (zaslon in vse svetleče diode bodo IZKLOPLJENE), večkrat pritisnite gumb TIMER, da izberete število ur (1H/2H/4H/8H), ki bodo pretekle, preden se naprava VKOPI.

Za IZKLOP naprave:

Ko je naprava VKLOPLJENA, na nadzorni plošči večkrat pritisnite gumb TIMER, da izberete število ur (1H/2H/4H/8H), ki bodo pretekle, preden se naprava IZKOPI.

### **8 PREČKA Z KAZALNIMI LUČKAMI**

(1) Kadar naprava deluje, sveti modra lučka.

(2) Kadar je rezervoar za vodo poln, oranžna lučka sveti in začne svetiti tudi kazalna lučka »Full« (Polno).

### **9 NOČNI NAČIN**

Če gumb z lučko pritisnete med delovanjem naprave, zvočni alarm zapiska enkrat. Digitalni zaslon, LED lučka in modra dekorativna lučka so izklopljene, vendar lučka za napajanje sveti. (Opomba: Če naprava deluje v način ključavnice za otroke, je lučka ključavnice za otroke vklopljena.) Pri ponovnem pritisku gumba z lučko zvočni alarm zapiska enkrat. Digitalni zaslon deluje normalno, ustrezne lučke načina ali funkcije pa so prikazane kot običajne.

## **VODA DO ROBA**

Ko je rezervoar poln, se naprava samodejno izklopi, brenčač pa se sproži 10-krat. Kazalni lučki za »napajanje« in »poln rezervoar« začneta svetiti. Postopek razvlaževanja se znova zažene šele, ko se rezervoar za kondenzat izprazni in namesti

nazaj. Ko se rezervoar namesti nazaj, se svetleča dioda izklopi. NE poskušajte spremeniti ali odstraniti mehanizma plovca; s tem lahko povzročite prelivanje čez rob rezervoarja.

#### FUNKCIJA POMNILNIKA

- 1 Če je enota izklopljena in v načinu pripravljenosti, se v pomnilniku shrani zadnja nastavitev, ki se uporabi ob ponovnem vklopu.
- 2 V primeru odpovedi napajanja se naprava samodejno znova zažene z istimi nastavitvami kot pred prekinitvijo napajanja.
- 3 Če uporabnik nastavi funkciji »otroške ključavnice« in »časovnika«, se naprava izklopi, ko čas poteče, funkcija otroške ključavnice pa se izklopi, ko se enota zažene znova.

#### SAMODEJNO ODTAJANJE

Kadar stroj deluje v nizkih temperaturah, lahko hlapilnik zamrzne. Naprava ima funkcijo samodejnega odtajanja za zaščito hladilnega sistema.

#### FUNKCIJA ZAŠČITE KOMPRESORJA

Ta naprava je opremljena s funkcijo zaščite kompresorja, tako da ventilator deluje 3 minute, preden se vklopi tudi kompresor.

#### FUNKCIJA ZAZNAVANJA PUŠČANJA HLADILNEGA SREDSTVA

Funkcija zaznavanja puščanja hladilnega sredstva samodejno izklopi napravo v primeru zaznanega puščanja. Digitalni zaslon utripa, gumbi pa ostanejo neodzivni, dokler enote ne zaženete ponovno.

#### NEPRESTANO ODVAJANJE VODE

15-milimetrska cev za odvajanje vode je priložena. Cev za odvajanje vode vstavite v izhod in jo razgrnite do primerne odtočne elementa.

## ZRAČNI FILTER

Modela sta opremljena s sistemom 3-slojnih filtrov za čiščenje zraka, ki kroži po prostoru. Komplet filtrov je sestavljen iz krovnega protiprašnega filtra in (ločeno pakiranih) protibakterijskega Apollo filtra, ter filtra z aktivnim ogljem. Pred uporabo naprave filtre namestite skladno s temi navodili.

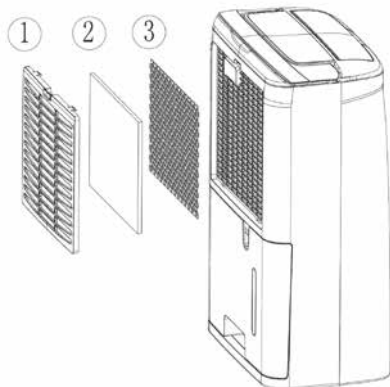

- 1 Krovni protiprašni filter za odstranjevanje večjih prašnih delcev.

- 2 Protibakterijski filter Apollo za odstranjevanje zdravju škodljivih delcev iz zraka, kot so cvetni prah, bakterije živalski prhljaj in prah.
- 3 Filter z aktivnim ogljem za odstranjevanje neprijetnih vonjav.

## ČIŠČENJE, PREGLEDOVANJE ALI MENJAVANJE FILTROV:

### ODSTRANJEVANJE FILTROV

- Izvlecite zbiralnik vode (oglejte si poglavje IZPUST VODE IN POLN ZBIRALNIK VODE).
- Izvlecite krovni protiprašni filter tako, da vrh filtra z dvema ali tremi prsti močno potisnete navzdol. Krovni protiprašni filter se bo upognil, zgornja varnostna zatiča pa bosta pogledala iz odprtih v kateri sta zataknjena. Krovni filter sedaj lahko preprosto odstranite.
- Zdaj odstranite protibakterijski filter Apollo in filter z aktivnim ogljem.

Krovni protiprašni filter v izogib oviranemu pretoku zraka redno čistite s sesalcem. Krovnega protiprašnega filtra ni potrebno menjavati.



Kadar je filter z aktivnim ogljem prašen, ga lahko očistite s sesalcem, vendar ga je vedno potrebno zamenjati takrat, kadar menjate Apollo filter.



#### VEDITE!

- Razvlaževalca ne uporabljajte brez krovnega protiprašnega filtra!
- Uporaba razvlaževalca brez Apollo filtra in/ali brez filtra z aktivnim ogljem le-tega ne bo poškodovala. Vendar pa takrat mikroorganizmi niso nevtralizirani in neprijetne vonjave niso odstranjene.
- Primerne pakete filtrov za zamenjavo dobite pri uvozniku [www.Qlima.si](http://www.Qlima.si)

### PONOVNA NAMESTITEV FILTROV

- Namestite nova protibakterijski filter Apollo in filter z aktivnim ogljem. Filter z aktivnim ogljem namestite najgloblje v napravo, filter Apollo pa povsem na vrhu.
- Spodnji in zgornji par zatičev namestite v ustrezne odprtine. Krovni protiprašni filter bo v ta namen potrebno rahlo upogniti. To storite tako, da nanj z dvema ali tremi prsti pritisnete na vrhu.

Če zelena luč filtra ostane vklopljena kljub čiščenju, ponastavite servisni čas 168 ur uporabe, ki kažejo, da je čas za čiščenje filtra. Ko enota deluje, enostavno pritisnite gumb "časovnika" za 5 sekund. Kazalna lučka utripne 5-krat, pri tem pa se ponastavi čas za servisiranje filtra. Zelena luč se izklopi.

## MOŽNOST ODVAJANJA VODE

### 1. MOŽNOST: ROČNO PRAZNJENJE

#### Opombe:

- Posode ne odstranite, medtem ko enota deluje ali tik po tem, ko se enota zaustavi. V nasprotnem primeru lahko nekaj vode po kapljicah steče na tla.

- Ne uporabljajte gumijaste cevi, če vodo zbirate s posodo za vodo. Kadar je gumijasta cev priključena, se vodo odvaja skozi cev in ne v posodo.

- 1 Primite ročaja na obeh straneh posode za vodo in posodo potegnite ven v smeri puščice.
- 2 Posodo izpraznite, tako da z eno roko primete ročaj na spodaj posode, z drugo roko pa dno posode.
- 3 Posodo namestite nazaj v razvlaževalnik v smeri, ki jo kaže puščica.

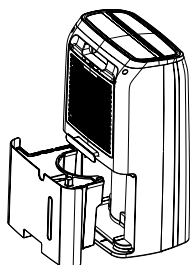

## 2. MOŽNOST: GUMIJASTA ODTOČNA CEV ZA ODVAJANJE PO NAČELU TEŽNOSTI

- 1 Na za to predviden priključek nataknite vodno cev (priložena napravi) tako.
- 2 Posodo odstranite iz enote, kot je opisano v navodilih.
- 3 Gumijasto odtočno cev navlecite na šobo in poskrbite, da bo dobro pritrjena.
- 4 Posodo za vodo namestite nazaj. Poskrbite, da bo gumijasta odtočna cev speljana skozi odtočno odprtino posode in bo usmerjena navzdol. Gumijasto cev speljite skozi talni odtočni jašek in nato odprtino pokrijte s pokrovom. Upoštevajte, da gumijasta odtočna cev ne smete biti stisnjena, drugače voda ne more odtekati.

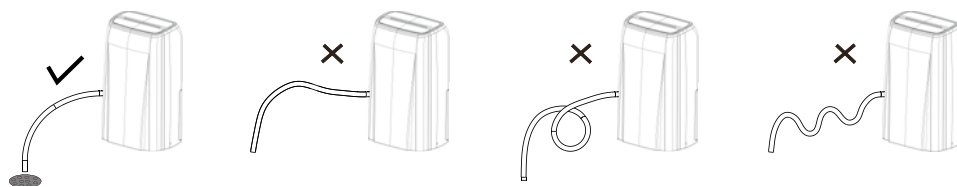
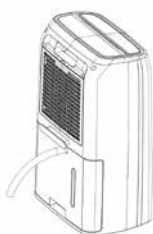

Slika 7



### OPOMBA!

Če želite gumijasto odtočno cev sneti, pripravite zbiralno posodo za zbiranje vode iz šobe.

## ČIŠČENJE IN VZDRŽEVANJE



### OPOZORILO:

- Pred čiščenjem izklopite razvlaževalnik in odklopite električno napajanje. V nasprotnem primeru lahko pride do električnega udara.
- Razvlaževalnika ne čistite z vodo, drugače lahko pride do električnega udara.
- Za čiščenje razvlaževalnika ne uporabljajte vnetljivih tekočin (kot sta razredčilo ali bencin).

V nasprotnem primeru pride do poškodb videza enote.

- 1 **Rešetka in ohišje**  
Čiščenje ohišja:

Če se na ohišju zbira prah, ga obrišite z mehko brisačo; Če je ohišje zelo umazano



(zamaščeno), ga očistite z blagim detergentom.  
Čiščenje rešetke: Uporabite metlico za prah ali krtačo.

#### SKRB ZA ENOTO PO KONCU SEZONE UPORABE

- Odklopite električno napajanje.
- Očistite zračni filter in ohišje.
- Obrišite prah in ovirajoče elemente na vlažilniku.
- Izpraznite posodo za vodo.

## ODPRAVLJANJE TEŽAV

- V nadaljevanju opisane težave niso vedno okvare.

Problem	Vzrok	Rešitev
Naprava ne deluje.	Napajalni kabel ni vključen.	Vključite napajalni kabel v vtičnico.
	Posoda za vodo je polna.	Odstranite vodo iz posode.
	Posoda za vodo ni bila pravilno nameščena.	Pravilno namestite posodo za vodo.
	Zračni filter je zamašen.	Očistite zračni filter.
	Temperatura ali relativna vlaga v prostoru, kjer naprava deluje, je prenizka	V teh pogojih je normalno, da naprava ne deluje.
Razvlažilec zraka dela, vendar zmanjšanje relativne vlage ni zadostno.	Prostor je prevelik.	Priporočamo uporabo razvlažilca z večjo zmogljivostjo.
	V prostoru je preveč izvorov vlage.	Priporočamo uporabo razvlažilca z večjo zmogljivostjo.
	V prostoru je preveč zračenja.	Zmanjšajte zračenje (npr. zagnite zavese in zaprite vrata).

## GARANCIJSKI POGOJI

Za razvlažilec zraka velja dveletna garancija od dneva nakupa. Ves material ali napake v proizvodnji bodo popravljene zastonj.

Slednje velja za:

- Vsi zahtevki za povrnitev, vključno s posledičnimi poškodbami, ne bodo upoštevani.
- Kakršnakoli popravila ali nadomestitev posameznih delov v garancijskem obdobju, ne bodo povod za podaljšanje garancijskega obdobja.
- Garancijsko obdobje preneha veljati v primeru vsakršnih sprememb na napravi ali namestitvi delov, ki niso originalni ali v primeru, da je napravo popravljala tretja oseba.
- Deli, ki se pri uporabi raztrgajo, kot na primer zračni filter, niso pod garancijo.
- Garancija je veljavna le ob predložitvi originalnega nespremenjenega in z ustreznim žigom z datumom nakupa opremljenega računa.
- Garancija ne vključuje poškodb, ki so bile povzročene z dejanji, ki so v nasprotju z opisanimi v navodilih za uporabo ali ki so nastale zaradi zanemarjanja.
- Stroške pošiljanja in tveganja med pošiljanjem razvlažilca zraka ali posameznih delov, bo vedno poravnal kupec sam.

Da bi preprečili nepotrebne stroške, vam priporočamo, da najprej pozorno preberete navodila za uporabo. Če ne najdete ustrezne rešitve, odnesite vaš razvlažilec v popravilo k vašemu distributerju.

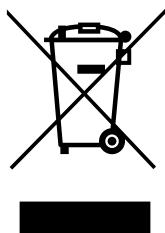

Izrabljenih električnih napravne odstranite med nerazvrščene komunalne odpadke, uporabite ločene zbiralnice. Za informacije o razpoložljivih sistemih zbiranja se obrnite na lokalne oblasti. Če električne naprave odstranite na odlagališčih ali smetiščih, lahko pride do uhajanja nevarnih snovi v podtalnico in v verigo preskrbe s hrano, do škode za zdravje in dobro počutje. Pri zamenjavi starih naprav z novimi je trgovec pravno obvezan, da brezplačno vzame nazaj staro napravo v odstranjevanje. Baterij ne smete vreči v ogenj, saj lahko eksplodirajo ali pa se lahko sprostijo nevarne snovi. Če daljinski upravljalnik zamenjate ali uničite, prej odstranite baterije in jih zavržite v skladu z veljavnimi predpisi, saj predstavljajo škodo okolju.

**Okeljevarstveni zaznamek:** Naprava vsebuje fuorirane toplogredne pline opisane v Kjotskem protokolu. Servisira ali razstavi jo lahko le šolana oseba.

Naprava vsebuje plin R290, ki je fluoriran toplogredni plin, s potencialno možnostjo segrevanja ozračja (GWP) = 3. Zato ga ne spuščajte v ozračje.

## TEHNIČNI OPIS

Model		D620	D625
Poraba energije (nom / max)	kW	0.34	0.36
Napajanje	V / Hz / Ph	220-240 / ~ 50 / 1	220-240 / ~ 50 / 1
Tok (nom.)	A	1.3	1.2
Tokovna varovalka za PCB		2010 Serie(s), AC250V;T;5,0A;L	
Tokovna varovalka za 1 PCB		2010 Serie(s), AC250V;T;1,6A;L	
Zmogljivost razvlaževanja (Odstranjevanje vlage pri 32°C, 80%RH)	L / 24h	20	25
Zmogljivost razvlaževanja (Odstranjevanje vlage pri 27°C, 60%RH)	L / 24h	12	15
Velikost rezervoarja	L	4	4
Pretok zraka(nom.)*	m <sup>3</sup> /h	200	200
Za prostore do*	m <sup>3</sup>	100 - 130	140 - 165
Področje delovanja	°C	5 - 35	5 - 35
Samodejno odmrzovanje		da	da
Higrostat		da	da
Model kompresorja		Reciprocating	Reciprocating
Hladilno sredstvo/ količina	r / gr	R290 / 68	R290 / 95
Pritisk vpih / izpih (max.)	MPa	0.69 / 1.8 (2.7)	0.71 / 1.92 (2.7)
Dimenzije (š x g x v )	mm	346 x 253 x 590	346 x 253 x 590
Neto teæa	kg	13.2	13.7
Bruto teæa	kg	14.3	14.7
Stopnja hrupa	dB(A)	<48dB/1M	<48dB/1M
Tip varovalke	IP	IPX4	IPX4
Varovalka		250V, 10A	250V, 10A

\* Le za indikacijo



## Distributed in Europe by PVG Holding B.V.

- Ⓓ Benötigen Sie weitere Informationen oder treten Probleme auf, besuchen Sie bitte unsere Website [www.qlima.com](http://www.qlima.com), oder setzen Sie sich mit unserem Kundendienst in Verbindung (T: +31 412 694 694).
- Ⓚ For alle yderligere oplysninger eller ved eventuelle problemer med apparatet henvises til [www.qlima.com](http://www.qlima.com) eller det lokale Kundecenter (T: +45 77 34 33 30).
- Ⓔ Si necesita información o si tiene algún problema, visite nuestra página Web [www.qlima.es](http://www.qlima.es), o póngase en contacto con el servicio cliente (T: +34 916 113 113).
- Ⓕ Si vous souhaitez obtenir des informations supplémentaires ou si vous rencontrez un problème, rendez-vous sur notre site Web ([www.qlima.fr](http://www.qlima.fr) / [www.fr.qlima.be](http://www.fr.qlima.be)) ou contactez notre service client (T : +33 2 32 96 07 47 / +32 (0)3 326 39 39).
- Ⓜ Jos haluat huoltoapua, lisätietoja tai laitteen kanssa tulee ongelmia, tutustu verkkosivustoon osoitteessa [www.qlima.com](http://www.qlima.com) tai kysy neuvoa PVG kuluttajapalvelukeskuksesta (T: +45 77 34 33 30).
- Ⓞ If you need information or if you have a problem, please visit the our website ([www.qlima.com](http://www.qlima.com)) or contact our sales support (T: +31 412 694 694).
- Ⓛ Per informazioni e in caso di problemi, visitate il sito Web [www.qlima.it](http://www.qlima.it) oppure contattate il Centro Assistenza Clienti (T: +39 0571 628 500).
- Ⓝ Hvis du trenger informasjon, eller hvis du har et problem med produktet, kan du gå til nettsidene [www.qlima.com](http://www.qlima.com). Alternativt kan du kontakte med PVG' forbrukertjeneste (T: +45 77 34 33 30).
- Ⓝ Als u informatie nodig hebt of als u een probleem hebt, bezoek dan de onze website ([www.qlima.nl](http://www.qlima.nl) / [www.qlima.be](http://www.qlima.be)) of neem contact op met de afdeling sales support (T: +31 412 694 694 / +32 (0)3 326 39 39).
- Ⓟ Se necessitar de informações ou se tiver problemas, visite o Web site [www.qlima.es](http://www.qlima.es) ou contacte o Centro de Assistência (T: +34 916 113 113).
- Ⓟ W przypadku problemów i w celu uzyskania szczegółowych informacji odwiedź stronę internetową Qlima dostępną pod adresem [www.qlima.com](http://www.qlima.com) lub skontaktuj się z Centrum kontaktów Qlima (T: +48 48 613 00 70)
- Ⓢ Om du behöver service eller information eller har problem med apparaten kan du besöka [www.qlima.com](http://www.qlima.com) eller kontakta Qlima kundtjänst (T: +45 77 34 33 30).
- Ⓢ Če želite dodatne informacije, obiščite spletno mesto podjetja na naslovu [www.qlima.si](http://www.qlima.si) ali pokličite na telefonsko (T: +386 (0)41 674 139).

